

The logo for nLIGHT, featuring a stylized blue 'n' with a circular arrow around it, followed by the word 'LIGHT' in blue capital letters.The logo for sensor switch, with the word 'sensor' in a black box and 'switch' in a red box, both in lowercase letters.A photograph of a modern interior space, likely a kitchen or office, featuring a dark ceiling with numerous circular smart light fixtures. The room has large windows and wooden cabinetry. A diagonal blue line cuts across the image from the top right to the bottom left.

Cátalogo de Controles

The logo for Acuity Brands, featuring a green circular arrow icon followed by the text 'Acuity Brands' in a bold, sans-serif font.

AcuityBrands

<https://nlight.acuitybrands.com/>

ACULUX®

AEL American Electric Lighting®

a·light

 cyclone

 EUREKA

 gotham

HEALTHCARE
LIGHTING®

 **HOLOPHANE®**

 **HYDREL**

 indy

Juno®

 **LITHONIA LIGHTING®**

Luminaire led >

LUMINIS®

MARK
ARCHITECTURAL LIGHTING

Peerless®

 Nightingale®

 verjure

DTL
DARK TO LIGHT

fresco

 nLIGHT

 **Pathway®**
Connectivity Solutions

 sensorswitch

eldoLED®

iota

 **POWER SENTRY**

 **RELOC®**
WIRING SOLUTIONS

white**optics**®

/ Tabla de Contenidos SensorSwitch

6	SSI- Introducción Sensor Switch
7	SSI- Tecnología Dual Pasiva
8	SSI- Guía de diseño para espacios de construcción típicos
9	SSI- Interruptor de pared con sensor de ocupación
10	SSI- Sensor de ocupación de bajo voltaje
11	SSI- Controladores de Luz Natural
12	SSI- Sensor de ocupación para montaje en luminario
13	SSI- Guía de aplicación
14	SSI- Selecciona el sensor ideal
15	SSI- Habitaciones pequeñas
16	SSI- Espacios abiertos
17	SSI- Aulas
18	SSI- Almacenes
19	SSI- Corredores
20	Sensor Switch

/ Tabla de Contenidos nLight

22	nLight - Guía rápida de referencia para sistemas cableados e inalámbricos	44	nLight - Pasillo: Luminarios habilitados para nLight
23	nLight - Sensores de Ocupación	45	nLight - Pasillo: Luminarios atenuables de 0-10V
24	nLight - Fococeldas / Interfaces de usuario	46	nLight - Sanitario público: Luminarios habilitados para nLight
25	nLight - Controles de carga	47	nLight - Sanitario público: Luminarios atenuables de 0-10V
26	nLight - Accesorios	48	nLight - Sanitario privado: Luminarios habilitados para nLight
27-28	nLight- Sensores de ocupación y luz	49	nLight - Escalera: Luminarios habilitados para nLight / atenuables de 0-10V
29	nLight- Interfaces de usuario	50	nLight - Almacén: Luminarios inalámbricos habilitados para nLight / atenuables de 0-10V
30	nLight- Controles de carga	51	nLight - Gimnasio: Luminarios habilitados para nLight / atenuables de 0-10V
31	nLight- Red troncal y accesorios	52	nLight - Estacionamiento: Luminarios habilitados para nLight
32-33	nLight- Guía de diseño para espacios de construcción típicos	53	nLight - Iluminación de sitio: Luminarios habilitados para nLight
34	nLight - Oficina: Luminarios habilitados para nLight	54	nLight Control de iluminación de red nLight
35	nLight - Oficina: Luminarios atenuables de 0-10V	55	nLight - Iluminación de Emergencia
36	nLight - Oficina abierta: Luminarios habilitados para nLight	56	nLight - Luminarios habilitados para nLight
37	nLight - Oficina abierta: Luminarios atenuables de 0-10V	57	nLight - APÉNDICE A: Resumen de requisitos
38	nLight - Sala de conferencias: Luminarios habilitados para nLight	58	nLight - APÉNDICE B: Resumen de requisitos
39	nLight - Sala de conferencias: Luminarios atenuables de 0-10V		
40	nLight - Aula: Luminarios habilitados para nLight		
41	nLight - Aula: Luminarios atenuables de 0-10V		
42	nLight - Vestíbulo: Luminarios habilitados para nLight		
43	nLight - Vestíbulo: Luminarios atenuables de 0-10V		





Catálogo de

sensorswitch[®]



sensorswitch[®]

La línea de productos SensorSwitch™ proporciona una solución de control innovadora, rentable y de alta calidad para cada aplicación. Con opciones independientes con cable e inalámbricas, SensorSwitch tiene un portafolio de productos completa cuidadosamente diseñada para una fácil instalación y uso.

SensorSwitch es líder en innovación de control de iluminación y desarrolla continuamente tecnologías para mejorar el rendimiento de nuestros sensores de ocupación y fotoceldas al mismo tiempo que brinda calidad y confiabilidad.

El Mejor Desempeño con Tecnología Avanzada

- Detección por Infrarrojos Pasivos, 100% Digital (PIR)
- Tecnología de Detección Dual por Microphonics™
- Conexiones simplificadas: Ideales para Contratistas Eléctricos

Tecnología Dual Pasiva

La Tecnología Dual Pasiva (PDT) combina tanto la detección digital con nuestra tecnología de infrarrojo pasivo (PIR) y Microphonics^{MR} para "ver" el movimiento y "escuchar" los sonidos que emiten los ocupantes permitiendo una detección más efectiva en las habitaciones sin obstrucciones.

- Más efectivo que los sensores con tecnologías que sólo detectan movimiento.
- Inmune a las condiciones que generalmente causan falsos encendidos (ej. el movimiento de un objeto inanimado como papel cayendo)
- 100% pasivo - no genera transmisiones de alta frecuencia, no tiene potencial de interferencia ni causa ninguno de los problemas comunes de las otras tecnologías como dolores de cabeza



Guía de diseño para espacios de construcción típicos

Los sensores de Sensor Switch permiten cumplir con ahorros de energía de manera rentable. La siguiente tabla muestra un resumen de los requerimientos del Código Internacional para la Conservación de Energía (IECC) en espacios comunes dentro de edificios. Utilice esta información como recomendación. Para obtener los requisitos específicos del código consulte el IECC.

	Requerimiento de Control	Resumen	Tipo de Espacio			
			Oficina Privada	Oficina Abierta	Sala de Conferencias, Juntas y Multipropósito	Aulas y Salón de Clases
Control encendido-apagado	Encendido automático total	Los espacios controlados automáticamente pueden encenderse a su capacidad total.	✓	✓	✓	✓
	Auto apagado total por sensor de ocupación	Los luminarios se apagarán automáticamente después del tiempo programado cuando se haya desalojado el espacio.	✓	✓	✓	✓
	Controles de interruptor de tiempo.	Interruptor con diferentes tiempos de apagado automático.		✓		
	Atenuación manual	Espacios con un control manual que permita al ocupante reducir la carga de iluminación conectada uniformemente.	✓	✓	✓	✓
	Control manual (interruptor local)	Control manual para permitir que los ocupantes apaguen los luminarios.	✓	✓	✓	✓
Control de luz natural	Daylighting	Controles sensibles a la luz con zonas que reciban luz natural lateral y superior.	✓	✓	✓	✓

Interruptor de Pared con Sensor de Presencia

Ahorro de Energía Fácil y Rápido

APLICACIONES

- **PIR** - Baños privados, centros de copiado, armarios
- **PIR & PDT** - Oficinas privadas, baños con cubículos, salas de juntas pequeñas

Características

- El dispositivo tiene capacidad de alimentación por tierra o neutro (patente pendiente); reemplaza su apagador actual en segundo
- 100% detección digital PIR y fotocelda estándar
- Detección de pequeños movimientos a 6m y movimientos grandes > 10m
- Montaje reforzado, lente anti-vandalismo estándar
- Compatible con LED, fluorescentes y CFL



¡Programable con la aplicación Sensor Switch VLP para celular!

Modelo #	Descripción
WSXA WH	PIR, encendido automático (predeterminado) o encendido manual
WSXA VA	PIR, solo encendido manual (vacante)
WSXA PDT WH	Tecnología Dual, encendido automático (predeterminado) o encendido manual
WSXA PDT VA	Tecnología Dual, solo encendido manual (vacante)
WSXA 2P WH	PIR, relevador doble (Polo 1: Encendido automático; Polo 2: encendido manual)
WSXA PDT 2P WH	Tecnología Dual, doble relevador (Polo 1: Encendido automático; Polo 2: encendido manual)

Conversión de Cableado con Tierra a Cableado con Neutro

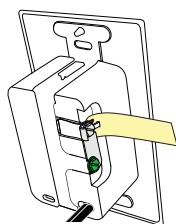

PASO 1:
Retire la etiqueta amarilla.

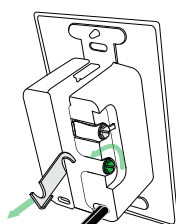

PASO 2:
Afloje los tornillos y quite el eslabón de metal.

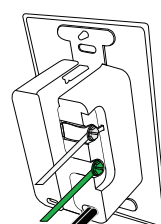

PASO 3:
Conecte el neutro al tornillo plateado y la tierra al tornillo verde.

Sensor de Presencia de Bajo Voltaje

Ideal para Espacios que Requieren Varios Sensores

APLICACIONES

- Oficinas abiertas, aulas, salas de conferencias, oficinas grandes, corredores, áreas de almacenamiento grandes, lobby
- Los sensores para movimientos pequeños son ideales para áreas en donde los ocupantes permanecen sentados o relativamente inmóviles
- Los sensores para movimientos grandes son ideales para áreas en donde hay tráfico constante de personas como un pasillo, un lobby o una recepción entre otros
- En áreas con obstrucciones se debe utilizar la tecnología de detección dual (PIR & PDT)

CARACTERÍSTICAS

- No se requiere ningún ajuste de sensibilidad - instale y olvídense
- Ajuste de retardo con un solo botón sin necesidad de herramientas
- Montaje conveniente sin cajas de conexión:
 - La cápsula del sensor de techo de 360° (Fig. 1) se monta directamente al plafón
 - La cápsula del sensor de 120° (Fig. 2) se monta directamente en una pared o esquina



Fig.1

Fig.2

OPCIONES

- Relevador auxiliar de bajo voltaje
- Cancelación de fotocelda
- Atenuación de 0-10 VDC
- Resistente a bajas temperaturas y a niveles altos de humedad



¡Programable con la aplicación Sensor Switch VLP para celular!

Modelo #	Descripción	Área de Cobertura*
CM 9	PIR, montaje a techo, movimientos pequeños, 360°	Radio de 3.66m (46 m²)
CM PDT 9	Tecnología dual, montaje a techo, movimientos pequeños, 360°	
CM 10	PIR, montaje a techo, movimientos grandes, 360°	Radio de ~ 7.32m (185 m²)
CM PDT 10	Tecnología dual, montaje a techo, movimientos grandes, 360°	
WV 16	PIR, montaje en esquina, movimientos pequeños, 120°	Movimientos pequeños 12.19 m Movimientos grandes 21.34 m
WV PDT 16	Tecnología dual, montaje en esquina, movimientos pequeños, 120°	
HW 13	Pasillo, movimientos grandes, PIR, montaje en pared	21.34 m montado a 2.13 m

*Altura de montaje hasta 4.5 metros

Actuador/Power Pack

Proporciona Energía de Bajo Voltaje y Acciona la Iluminación

CARACTERÍSTICAS

- Energiza hasta 14 sensores de bajo voltaje
- Clasificados para iluminación u otras cargas eléctricas hasta 20A



Modelo #	Descripción
PP20	Actuador/Power Pack

Controladores de Luz Natural

Maximice el Ahorro de Energía Aprovechando la Luz Natural

APLICACIONES

- Cumple con los requisitos para el control de luz natural en espacios con contribución de luz de día significativa como ventanas, domos o tragaluces

CARACTERÍSTICAS

- Se vincula con sensores de bajo voltaje y controles de pared
- Disponible en versiones de encendido/apagado o auto-atenuación (0-10 VDC)
- Auto calibración - Es capaz de encontrar el punto de ajuste óptimo
- Fácil de instalar - Se puede instalar individualmente o combinado con sensores de ocupación



Modelo #	Descripción
CM ADC	Fotocelda de atenuación, voltaje de línea, 0-10 VDC, montaje a techo
LSXR ADC	Fotocelda de atenuación, voltaje de línea, 0-10 VDC, montaje en luminario
CM PC	Fotocelda de encendido/apagado, bajo voltaje, montaje a techo
CMR PC	Fotocelda de encendido/apagado, voltaje de línea, montaje a techo

Interruptor de Bajo Voltaje

Interfaces con Sensores que Permiten Cumplir con Todo Requerimiento

APLICACIONES

- Proporciona un control manual cuando se utiliza con sensores de ocupación de bajo voltaje y actuadores PP20
- Se puede utilizar alternativamente como interruptor de sobremando en aplicaciones de encendido automático

CARACTERÍSTICAS

- Botonera para 1 o 2 interruptores de encendido y apagado
- Control táctil suave
- Opción dual con operación de encendido manual
- La opción 3x permite que la unidad incluya configuraciones de varias vías (ej.: 3 vías, 4 vías, etc.)
- Control de atenuación de 0-10 VDC opcional



Modelo #	Descripción
SPODMA SA WH	Interruptor de interfaz de sensor - encendido manual (predeterminado)
SPODMA 2P WH	Interruptor de interfaz de sensor dual - Interruptor 1 encendido manual / Interruptor 2 encendido automático
SPODMA SA D WH	Interruptor de interfaz de sensor y control de atenuación de 0-10 CDV - Encendido manual
SPODMA WH	Interruptor de interfaz de sensor - encendido automático (predeterminado)

Sensor de Presencia para Montaje en Luminario

Lentes Intercambiables Para Una Máxima Versatilidad

APLICACIONES

- Almacenes, centros de distribución, gimnasios, espacios industriales

CARACTERÍSTICAS

- El soporte de instalación integrado coloca el lente 7cm por debajo del perfil del luminario. No se requiere ningún accesorio de soporte
- Versiones con relevador doble o sencillo
- Multi voltaje (120-277 VAC)
- Monofásico 120/277 VAC
- Bifásico 208/240 VAC y 480 VAC
- Opciones con fotocelda y atenuación de 0-10 VDC
- Opciones de pre-programación desde fabrica



¡Programable con la aplicación Sensor Switch VLP para celular!

Cuatro Lentes Intercambiables



#6 Lente para alto montaje
Altura de montaje de 4.57m a 13.72m



#10 Lente para bajo montaje
Altura de montaje de 2.13m a 4.57m



#50 Lente para corredor/pasillo
Bidireccional con rango de ~1.2 x la altura de montaje



#9 Lente de pequeños movimientos
Altura de montaje de 2.44m a 4.57m

Lente fácil de reemplazar y cambiar

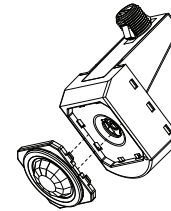
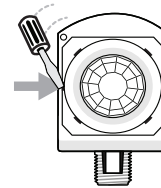

Modelo #	Descripción
LSXR 610	Sensor con cobertura de 360°, alto/bajo montaje con lente accesorio de bajo montaje
LSXR 610 HL	Sensor con cobertura de 360°, alto/bajo montaje, opción de atenuación alta/baja
LSXR 610 P	Sensor con cobertura de 360°, alto/bajo montaje, fotocelda de encendido/apagado
LSXR 610 ADC	Sensor con cobertura de 360°, alto/bajo montaje con opción de fotocelda de atenuación continua automática*
LSXR 610 2P	Sensor con cobertura de 360°, alto/bajo montaje con relevador de doble polo

Guía de Aplicación

La siguiente tabla presenta las soluciones de sensores recomendadas para espacios comunes. Puede consultar la información de la línea completa de productos Sensor Switch en www.acuitybrands.com/sensorswitch



Opciones de Solución	Modelo #
Oficina Pequeña / Sala de Juntas o de Descanso	
Sensor de interruptor de pared con atenuador	WSXA PDT D VLP
Sensor con interruptor de pared - encendido manual	WSXA PDT VA WH
Sensor de pared con relevadores duales (Polo 1, encendido automático, Polo 2 encendido manual)	WSXA PDT 2P WH
Sensor 360° de techo con dos relevadores e interruptor	CM PDT 9, SPODMA 2P WH Y PP20 (CANT. 2)
Oficina Abierta Hasta 83 m²	
Sensor 360° de techo con dos relevadores e interruptor	CM PDT 9, SPODMA 2P WH Y PP20 (CANT. 2)
Corredor / Pasillo	
Pasillos cortos y rectos - Sensores duales de pasillo	HWR13 (CANT. 2), WV BR (ACCESORIO OPCIONAL)
Pasillos largos con vestíbulos/nichos	CMR 10 (1 CADA 4.7M)
Pasillo en forma de L - sensor de pasillo y sensor de techo de 360°	HWR13, CMR 10
Baño Privado / Closet	
Sensor de interruptor de pared	WSXA WH
Sensor de techo 360°	CM 9
Baño Público	
Sensor de interruptor de pared	WSXAPDT WH
Sensor interruptor de pared con relevadores dobles para luz y ventilador	WSXA PDT 2P WH
Sensor de techo 360°	CM PDT 9
Salón de Clases	
Sensor de visión amplia	WV PDT 16, SPODMA P 2 WH Y PP20 (CANT. 2)
Sensor de techo 360°	CM PDT 10, SPODMA 2P WH Y PP20 (CANT. 2)

Selecciona el Sensor Ideal

Con una de las carteras de productos para interiores y exteriores más extensas de la industria, SensorSwitch™ es su fuente experta en tecnología, servicio y soporte de controles de iluminación.

ELECCIÓN DEL SENSOR ADECUADO PARA TU APLICACIÓN

Los sensores vienen en muchas formas con muchas características diferentes. Este libro está diseñado para guiarlo hacia el sensor correcto para su trabajo.

PASO 1: DETERMINAR LA DISTRIBUCIÓN DE LA HABITACIÓN

El diseño de la habitación es muy importante para seleccionar el sensor adecuado. Las habitaciones grandes requieren varios sensores, mientras que las habitaciones pequeñas pueden necesitar solo un sensor.

Se deben conocer varios datos clave sobre la habitación para determinar el sensor correcto:

- ¿Cuáles son las dimensiones de la habitación?
- ¿Hay obstrucciones en la habitación?
- ¿A qué altura están montadas las luces?

Una vez que se conoce esta información, se pueden seleccionar los sensores adecuados.

PASO 2: SELECCIONE LA TECNOLOGÍA DE DETECCIÓN

La detección infrarroja pasiva (PIR) es estándar en todos los sensores SensorSwitch. La PIR detecta cambios en la energía infrarroja (calor) emitida por los ocupantes a medida que se mueven dentro del campo de visión del sensor.

La tecnología dual pasiva (PDT) es la combinación de PIR y Microphonics™. Los sensores con PDT pueden ver y escuchar al ocupante en la habitación, lo que los hace ideales para habitaciones con obstrucciones. La tecnología Microphonics, inventada por SensorSwitch, permite que el sensor "escuche" al ocupante en la habitación mediante el uso de un micrófono dentro del sensor. El sensor escucha los sonidos que indican la ocupación mientras elimina los ruidos típicos de los edificios.

PASO 3: SELECCIONE EL TIPO DELENTE

Es importante seleccionar un tipo de lente con un patrón de cobertura para PIR diseñado para el tamaño de la habitación y la aplicación. Las aplicaciones de esta guía proporcionan patrones de cobertura para cada grupo de sensores.

PASO 4: DETERMINE EL TIPO DE ALIMENTACIÓN

Los sensores deben recibir energía para funcionar. Hay dos formas de recibir energía: a través de un power pack (bajo voltaje) o por conexión directa a la línea eléctrica (voltaje de línea).

PASO 5: DETERMINAR OPCIONES

SensorSwitch ofrece opciones adicionales para muchas aplicaciones, como atenuación y fotocontrol. Para conocer todas las opciones disponibles, visite www.acuitybrands.com/sensorswitch.



Habitaciones pequeñas

Las habitaciones pequeñas suelen tener menos de 14 m². Las aplicaciones comunes incluyen oficinas privadas, armarios de almacenamiento y baños pequeños. La programación con la aplicación móvil VLP es opcional en estos controles para habitaciones pequeñas.

Aplicación	Modelo
OFICINA O BAÑO PRIVADO	WSXA, CMR 9
BAÑO CON DIVISIONES	WSXA PDT, CMR PDT 9
OFICINA PRIVADA CON 2 AMBIENTES	WSXA 2P, CMR 9 2P
BAÑO CON EXTRACTOR	WSXA PDT 2P FAN, CMR PDT 9 2P
OFICINA PRIVADA CON ATENUACIÓN	SPODMRA D, WSXA PDT D



¡Programable con la aplicación Sensor Switch VLP para celular!



SPODMRA D



WSXA



WSXA D



CMR PDT 9



Espacios abiertos

WSXA D, WSXA

Sensores con Interruptor de Pared

Patrones de cobertura

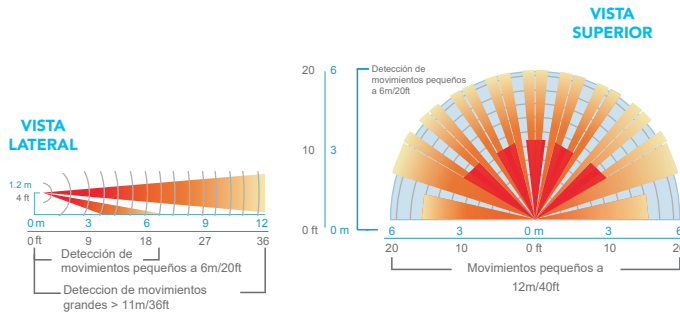

CMR PDT 9, CM PDT 9

Sensores De Movimiento Pequeño / Alcance Estándar De 360°

Patrones de cobertura

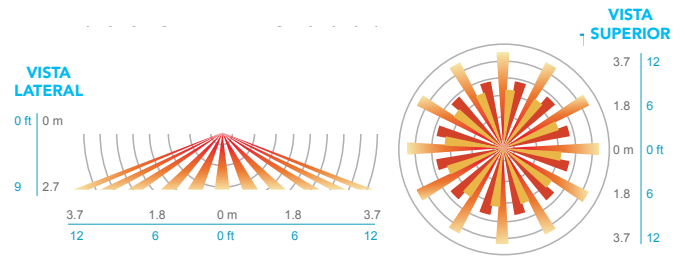

Las habitaciones más grandes con amplios espacios abiertos presentan desafíos únicos. Una habitación más grande requiere sensores con patrones de cobertura más amplios, y las habitaciones grandes pueden tener obstáculos, como cubículos o archivadores, que pueden bloquear la vista del sensor. Los mejores controles para estas salas son sensores con PDT (PIR y Microphonics); el sensor podrá ver a los ocupantes de la habitación y escucharlos si están bloqueados por una obstrucción. La programación con la aplicación móvil VLP es opcional en estos controles de habitación más grandes.

Aplicación	Modelo
OFICINA ABIERTA (EN CENTROS DE 9 M.)	CM PDT 9*, LSXR 9, CMRB 9
ÁREA DE ALMACÉN CON ESTANTERÍA	CM PDT 10*, LSXR 10, CMRB 10

*POWER PACK REQUERIDO



¡Programable con la aplicación Sensor Switch VLP para celular!



CM PDT 9



LSXR



CMRB



Aulas

CM PDT 9, LSXR 9, CMRB 9

Sensores De Movimiento Pequeño / Alcance Estándar De 360°

Patrones de cobertura

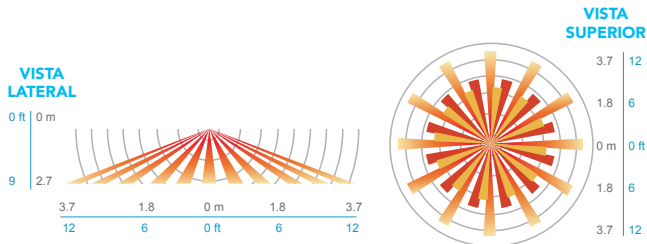

CM PDT 10, LSXR 10, CMRB 10

Sensores de Movimiento Grande / Alcance Extendido de 360°

Patrones de cobertura

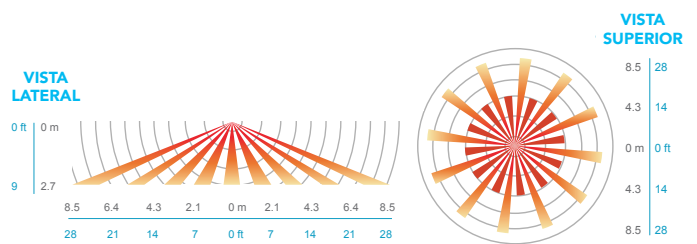

Las aulas, ya sea en una escuela o en una instalación corporativa, son un lugar ideal para los sensores de ocupación. El sensor debe colocarse en la esquina de la habitación con un sensor de visión amplia (WV) o en el centro de la habitación con un sensor de montaje en el techo (CM). Las aulas también son una gran aplicación para sensores con tecnología de PDT (PIR y Microphonics).

Aplicación	Modelo
ÁREA ABIERTA GRANDE (CAFETERÍA)	CM PDT 9*, LSXR 9, CMRB 9
AULA	CM PDT 10*, LSXR 10, CMRB 10
PASILLO	CM PDT 9*, LSXR 9, CMRB 9

*POWER PACK REQUERIDO EN TODOS LOS MODELOS



WV PDT 16

CM PDT 10



Almacenes

WV PDT 16

Sensor de Vista Amplia de 120°

Patrones de cobertura

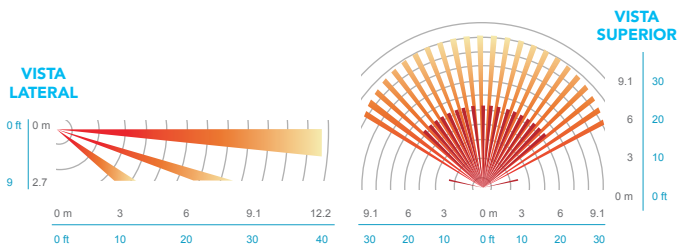

CM PDT 10

Sensores de Movimiento Grande / Alcance Extendido de 360°

Patrones de cobertura

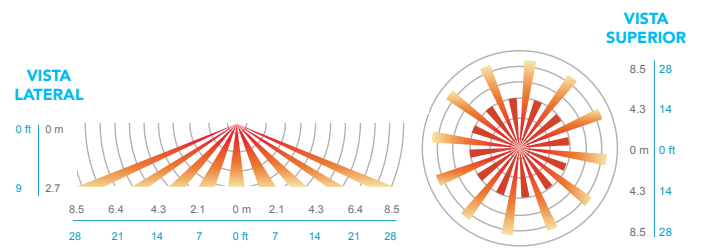

Un almacén es una aplicación de alto montaje y generalmente tiene alturas de techo de 9 a 14 metros. Los sensores montados en luminarios (montados directamente en cada luminario) controlan cada uno de forma independiente. Los lentes intercambiables permiten la capacidad de adaptarse a diversas aplicaciones de almacén.

Aplicación	Modelo
ALTO MONTAJE	LSXR 6
PASILLO BIDIRECCIONAL	LSXR 50, CMRB 6 y 50



LSXR 6



LSXR 50

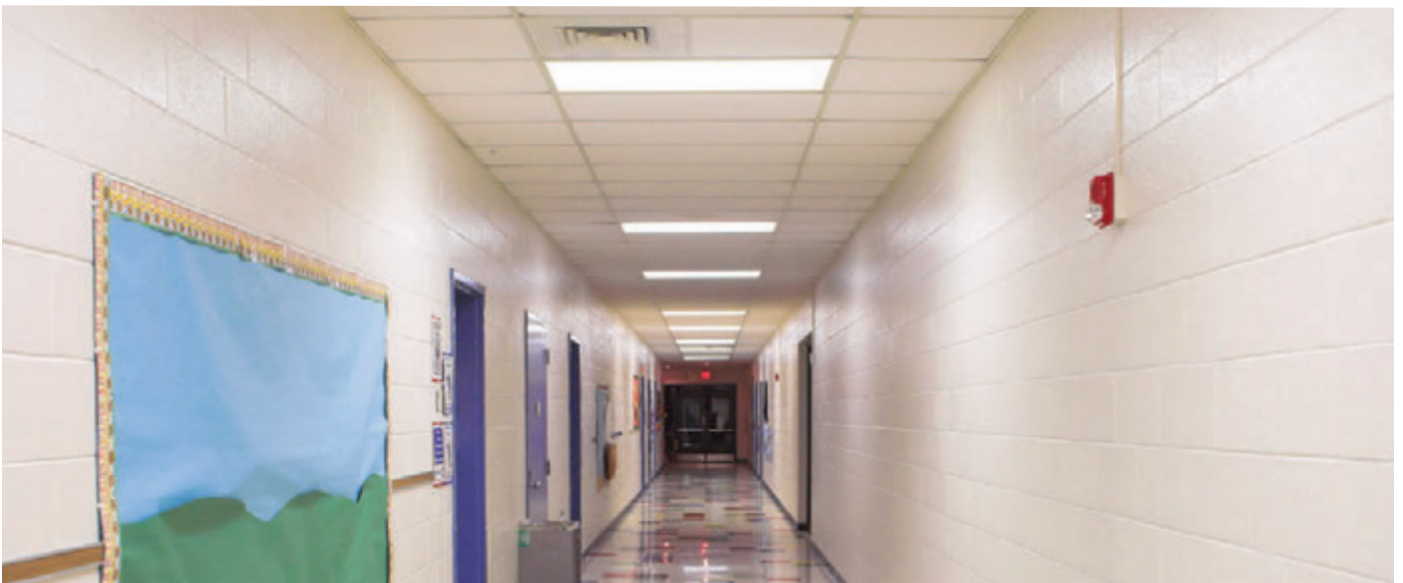

Corredores

LSXR 50

Sensores de Pasillo Bidireccional de Alto Montaje

Patrones de cobertura

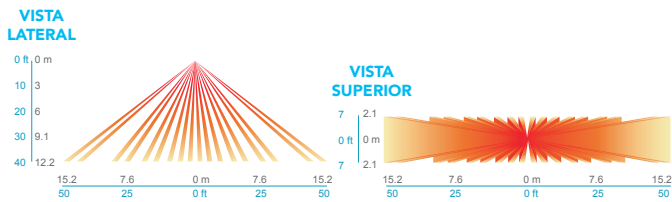

LSXR 6

Sensores de Alto Montaje de 360°

Patrones de cobertura

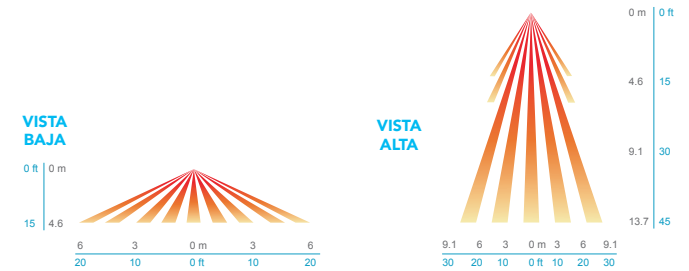

Los corredores a menudo se pasan por alto aplicaciones ya que ofrecen una gran oportunidad para conservar energía. En estas áreas, se necesita un sensor que pueda ver el pasillo para detectar el movimiento de caminar. Esto se puede lograr instalando sensores de montaje en techo o sensores de pasillo en los extremos opuestos del mismo.

Aplicación	Modelo
ALTURA DE MONTAJE DE 2 M. A 4.5 M.	CM 11
PASILLO (APLICAR EN PARES)	HW13

*POWER PACK REQUERIDO EN TODOS LOS MODELOS



CM 11

HW13

CM 11

Sensor de Pasillo Bidireccional

Patrones de cobertura

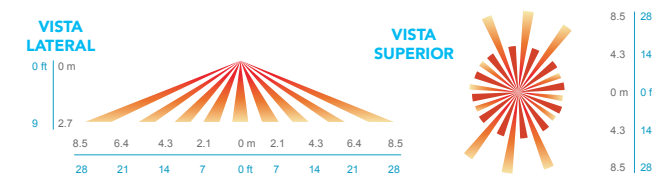

HW13

Sensor de Fin de Pasillo

Patrones de cobertura

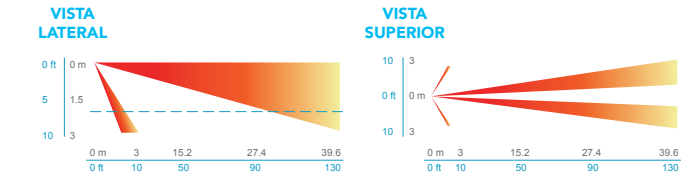



MÁS FÁCIL

MÁS AHORROS

MÁS INTELIGENTE

Líder en innovación de control de iluminación, el equipo de **SensorSwitch™** desarrolla continuamente tecnologías que mejoran el rendimiento de nuestros sensores de ocupación y fotoceldas para brindar calidad y confiabilidad. Ofrecemos una amplia selección de controles independientes para satisfacer las necesidades de cada aplicación.

Biblioteca

<https://sensorswitch.acuitybrands.com>

<https://www.acuityacademy.com.mx/biblioteca/>



Catálogo de





La plataforma nLight® proporciona a su entorno un innovador control en red que es simple y sofisticado. Desde controles de iluminación simples, convenientes y listos para usar hasta sistemas escalables de protocolo BACnet™/IP, nLight conecta una amplia gama de luminarios, sensores, módulos I/O y otros componentes digitales para crear una red digital inteligente.





















Una inversión en nLight respalda el cumplimiento de las normas más rigurosas y transforma su espacio con una infraestructura de construcción conectada totalmente escalable que satisfará las necesidades futuras de su negocio. Eso sí es poderoso.

Guía rápida de referencia para sistemas cableados e inalámbricos









La Guía rápida de referencia de nLight te ofrece lo mejor de nLight en una tabla simple y fácil de leer, que incluye símbolos CAD, descripciones de productos y recursos técnicos... todo diseñado para hacer la especificación de nLight extremadamente sencilla.

nLight Cableado























Sensores de ocupación

Imagen del producto	Modelo	Símbolo CAD	Descripción
	nCM 9 RJB nCM 9 ADCX RJB	 	Sensor infrarrojo pasivo de bajo voltaje de montaje en techo; movimiento pequeño 360° Sensor infrarrojo pasivo de bajo voltaje de montaje en techo; movimiento pequeño 360° con fotocelda de control de atenuación automática
	nCM PDT 9 RJB nCM PDT 9 ADCX RJB	 	Sensor de tecnología dual de bajo voltaje de montaje en techo; mov. pequeño 360° Sensor de tecnología dual de bajo voltaje de montaje en techo; mov. pequeño 360° con fotocelda de control de atenuación automática
	nCM 10 RJB nCM 10 ADCX RJB	 	Sensor infrarrojo pasivo de bajo voltaje de montaje en techo; movimiento grande 360° Sensor infrarrojo pasivo de bajo voltaje de montaje en techo; movimiento grande 360° con fotocelda de control de atenuación automática
	nCM PDT 10 RJB nCM PDT 10 ADCX RJB	 	Sensor de tecnología dual de bajo voltaje de montaje en techo; movimiento grande 360° Sensor de tecnología dual de bajo voltaje de montaje en techo; movimiento grande 360° con fotocelda de control de atenuación automática
	nCM 6 RJB		Sensor infrarrojo pasivo de bajo voltaje de montaje en techo; alto montaje 360°
	nRM 9 nRM 9 ADCX	 	Sensor infrarrojo pasivo de bajo voltaje de montaje empotrado; mov. pequeño 360° Sensor infrarrojo pasivo de bajo voltaje de montaje empotrado; mov. pequeño 360° con fotocelda de control de atenuación automática
	nRM PDT 9 nRM PDT 9 ADCX	 	Sensor de tecnología dual de bajo voltaje de montaje empotrado; mov. pequeño 360° Sensor de tecnología dual de bajo voltaje de montaje empotrado; mov. pequeño 360° con fotocelda de control de atenuación automática
	nRM 10 nRM 10 ADCX	 	Sensor infrarrojo pasivo de bajo voltaje de montaje empotrado; mov. grande 360° Sensor infrarrojo pasivo de bajo voltaje de montaje empotrado; mov. grande 360° con fotocelda de control de atenuación automática
	nRM PDT 10 nRM PDT 10 ADCX	 	Sensor de tecnología dual de bajo voltaje de montaje empotrado; mov. grande 360° Sensor de tecnología dual de bajo voltaje de montaje empotrado; mov. grande 360° con fotocelda de control de atenuación automática
	nRM 6		Sensor infrarrojo pasivo de bajo voltaje de montaje empotrado; alto montaje 360°
	nWV 16		Sensor infrarrojo pasivo de bajo voltaje de montaje en esquina; vista amplia 120°
	nWV PDT 16		Sensor de tecnología dual de bajo voltaje de montaje en esquina; vista amplia 120°

Fotoceldas























Imagen del producto	Modelo	Símbolo CAD	Descripción
	nCM PC RJB		Fotocelda de interiores de bajo voltaje de montaje en techo; encendido/apagado
	nCM ADCX RJB		Fotocelda de interiores de bajo voltaje de montaje en techo; control de atenuación automática
	nRM PC		Fotocelda de interiores de bajo voltaje de montaje empotrado; encendido/apagado
	nRM ADCX		Fotocelda de interiores de bajo voltaje de montaje empotrado; control de atenuación automática
	nIO PC KIT		Kit de fotocelda de encendido/apagado para exteriores

Interfaces de usuario

























Imagen del producto	Modelo	Símbolo CAD	Descripción
	nPODMA (2P) (4P) xx		Botonera de pared; placa frontal sin tornillos; encendido/apagado de un polo; 2 polos (2P) y 4 polos (4P)
	nPODMA (2P) (4P) DX xx		Botonera de pared; placa frontal sin tornillos; encendido/apagado/atenuación de un polo; 2 polos (2P) y 4 polos (4P)
	nPODMA 2S xx		Botonera de pared; placa frontal sin tornillos; control de 2 escenas
	nPODMA 2S DX xx		Botonera de pared; placa frontal sin tornillos; control de 2 escenas; encendido/ apagado/ atenuación
	nPODMA 4S xx		Botonera de pared; placa frontal sin tornillos; control de 4 escenas
	nPODMA 4S DX xx		Botonera de pared; placa frontal sin tornillos; control de 4 escenas; encendido/ apagado/ atenuación
	nPOD TOUCH xu		Botonera de pared con pantalla táctil, control de 16 polos y 16 escenas
	nWSXA LV xx		Sensor infrarrojo pasivo de bajo voltaje con interruptor de pared
	nWSXA PDT LV xx		Sensor de tecnología dual de bajo voltaje con interruptor de pared
	nWSXA LV DX xx		Sensor infrarrojo pasivo de bajo voltaje con interruptor de pared; atenuación
	nWSXA PDT LV DX xx		Sensor de tecnología dual de bajo voltaje con interruptor de pared; atenuación
	nPODA KEY xz		Interruptor de llave digital de bajo voltaje; momentáneo
	nPODA KEY MNTN xz		Interruptor de llave digital de bajo voltaje; mantener posición

NOTA: xx indica la opción de color: disponible en blanco (WH), marfil (IV), almendra claro (AL), negro (BK), gris (GY), rojo (RD)
 xz indica la opción de color: disponible en blanco (WH), marfil (IV), almendra claro (AL), acero inoxidable (STS)
 xu indica la opción de color: disponible en blanco (WH) o negro (BK)

Controles de carga

Imagen del producto	Modelo	Símbolo CAD	Descripción
	nPP16 EFP		Power Pack; 16 amp
	nPP16 D EFP		Power Pack; 16 amp; atenuación de 0-10V
	nPP16 DS EFP	 DS	Power Pack 16 amp; atenuación de 0-10V mediante ranura lateral
	nPP16 ER EFP		Power Pack 16 amp; cargas de emergencia
	nPP16 D ER EFP		Power Pack 16 amp; atenuación de 0-10V; cargas de emergencia
	nPP16 DS ER EFP	 DS ER	Power Pack 16 amp; atenuación de 0-10V mediante ranura lateral; cargas de emergencia
	nPP20 PL		Power Pack para tomas de corriente (receptáculo); 20 amp
	nPP PCD EFP		Power Pack de fase auto adaptativo
	nPS 80 DALI		Controlador nLight compatible con un lazo DALI-2
	nPWDMX SNAPSHOT ENCSML		Controlador nLight que habilita la comunicación bidireccional con dispositivos DMX512
	nPWDMX ANIMATE ENCSML (U1,U2,U4)		Controlador nLight que habilita la comunicación bidireccional con dispositivos DMX512 para escenas estáticas y/o dinámicas. Opcion de 1, 2 o 4 universos
	ARP INTENC08 NLT 8FCR MVOLT SC SM (DTC)		Panel de relés; 8 relés configurables en sitio; 120-277 VCA; montaje en superficie con cubierta atornillable; opcional - reloj digital
	ARP INTENC16 NLT 16FCR MVOLT SC SM (DTC)		Panel de relés; 16 relés configurables en sitio; 120-277 VCA; montaje en superficie con cubierta atornillable; opcional - reloj digital
	ARP INTENC32 NLT 32FCR MVOLT HLK SM (DTC)		Panel de relés; 32 relés con igrables en sitio; 120-277 VCA; montaje en superficie con cubierta con cerrojo; opcional - reloj digital
	ARP INTENC48 NLT 48FCR MVOLT HLK SM (DTC)		Panel de relés; 48 relés con igrables en sitio; 120-277 VCA; montaje en superficie con cubierta con cerrojo opcional - reloj digital





















Accessories

Imagen del producto	Modelo	Símbolo CAD	Descripción
	nDTC xu		Reloj digital para apagados y encendidos calendarizados sin necesidad de Eclipse
	nIO 1S (KO)	 	Dispositivo de lectura de señal de entrada; opcional factor de forma Knock-Out
	nIO D (KO)	 	Dispositivo de control de atenuación de 0-10V; opcional factor de forma Knock-Out
	nIO BT		Módulo de programación con tecnología inalámbrica Bluetooth®
	nSHADE		Control de persiana de encendido/apagado y pulso de contacto seco; contactos momentáneos abiertos y cerrados
	nIO X KIT		Dispositivo externo de entrada RS-232 de terceros
	nAR40		Relé auxiliar de contacto seco
	nPS 80		Fuente de alimentación de bus; 80mA
	CAT5 xyFT J1	      	Cable CAT-5e con clasificación Single Plenum (las longitudes disponibles incluyen: 6", 2', 5', 10', 15', 30', 50')















NOTA: xy indica longitud
xu indica la opción de color: disponible en blanco (WH) o negro (BK)

nLight AIR































Sensores de ocupación y luz

Imagen del producto	Modelo	Símbolo CAD	Descripción
	rCMS 6 G2		Sensor infrarrojo pasivo de montaje en techo; alto montaje 360°
	rCMS 9 G2		Sensor infrarrojo pasivo de montaje en techo; movimiento pequeño 360°
	rCMS PDT 9 G2		Sensor de tecnología dual de montaje en techo; movimiento pequeño 360°
	rCMS 10 G2		Sensor infrarrojo pasivo de montaje en techo; movimiento grande 360°
	rCMS PDT 10 G2		Sensor de tecnología dual de montaje en techo; movimiento grande 360°
	rCMSB 7 G2 rCMSB PDT 7 G2		Sensor infrarrojo pasivo de montaje en techo alimentado por batería; bajo montaje 360° Sensor de tecnología dual de montaje en techo alimentado por batería; bajo montaje 360°
	rCMSB 45 G2		Sensor infrarrojo pasivo de montaje en techo alimentado por batería; alto montaje 360°
	rCMSB 45A G2		Sensor infrarrojo pasivo de montaje en techo alimentado por batería; pasillo de alto montaje 360°
	rLSXR 6 G2		Sensor infrarrojo pasivo de montaje en luminario, multivoltaje; alto montaje 360°
	rLSXR 6 HVOLT G2		Sensor infrarrojo pasivo de montaje en luminario, alto voltaje; alto montaje 360°
	rLSXR 6 EM G2		Sensor infrarrojo pasivo de montaje en luminario, operación de emergencia, multivoltaje; alto montaje 360°
	rLSXR 9 G2		Sensor infrarrojo pasivo de montaje en luminario, multivoltaje; movimiento pequeño 360°
	rLSXR 9 HVOLT G2		Sensor infrarrojo pasivo de montaje en luminario, alto voltaje; movimiento pequeño 360°
	rLSXR 9 EM G2		Sensor infrarrojo pasivo de montaje en luminario, operación de emergencia, multivoltaje; movimiento pequeño 360°
	rLSXR 10 G2		Sensor infrarrojo pasivo de montaje en luminario, multivoltaje; bajo montaje 360°
	rLSXR 10 HVOLT G2		Sensor infrarrojo pasivo de montaje en luminario, alto voltaje; bajo montaje 360°
	rLSXR 10 EM G2		Sensor infrarrojo pasivo de montaje en luminario, operación de emergencia, multivoltaje; bajo montaje 360°

Sensores de ocupación y luz

Imagen del producto	Modelo	Símbolo CAD	Descripción
	rLSXR 50 G2		Sensor infrarrojo pasivo de montaje en luminario, multivoltaje; pasillo de alto montaje
	rLSXR 50 HVOLT G2	 HVOLT	Sensor infrarrojo pasivo de montaje en luminario, alto voltaje; pasillo de alto montaje
	rLSXR 50 EM G2		Sensor infrarrojo pasivo de montaje en luminario, operación de emergencia, multivoltaje pasillo de alto montaje
	rSBOR 6 G2		Sensor infrarrojo pasivo de montaje en poste o luminario (IP66); multivoltaje; alto montaje 360°
	rSBOR 6 HVOLT G2		Sensor infrarrojo pasivo de montaje en poste o luminario (IP66); alto voltaje; alto montaje 360°
	rSBOR 6 EM G2		Sensor infrarrojo pasivo de montaje en poste o luminario (IP66); operación de emergencia multivoltaje; alto montaje 360°
	rSBOR 10 G2		Sensor infrarrojo pasivo de montaje en poste o luminario (IP66); multivoltaje; bajo montaje 360°
	rSBOR 10 HVOLT G2		Sensor infrarrojo pasivo de montaje en poste o luminario (IP66); alto voltaje; bajo montaje 360°
	rSBOR 10 EM G2		Sensor infrarrojo pasivo de montaje en poste o luminario (IP66); operación de emergencia multivoltaje; bajo montaje 360°
	rSBOR 40 G2		Sensor infrarrojo pasivo de montaje en poste o luminario; multivoltaje; alto montaje 360°
	rSBOR 40 HVOLT G2		Sensor infrarrojo pasivo de montaje en poste o luminario (IP66); alto voltaje; alto montaje 360°
	rSBOR 40 EM G2		Sensor infrarrojo pasivo de montaje en poste o luminario (IP66); operación de emergencia multivoltaje; alto montaje 360°

Interfaces de usuario

Imagen del producto	Modelo	Símbolo CAD	Descripción
	rPODU (2P) xx G2		Botonera de pared alimentado por batería; placa frontal sin tornillos; 1 o 2 polos
	rPODU (2P) DX xx G2		Botonera de pared alimentado por batería; 1 o 2 polos; encendido/apagado/atenuación
	rPODU 2S xx G2		Botonera de pared alimentado por batería; control de 2 escenas
	rPODU 2S DX xx G2		Botonera de pared alimentado por batería; control de 2 escenas; encendido/apagado/atenuación
	rPODU 4S xx G2		Botonera de pared alimentado por batería; control de 4 escenas
	rPODU 4S DX xx G2		Botonera de pared alimentado por batería; control de 4 escenas; encendido/apagado/atenuación
	rPODLA (2P) MVOLT xx G2		Botonera de pared alimentado por voltaje de línea; placa frontal sin tornillos; 1 o 2 polos, MVOLT
	rPODLA (2P) DX MVOLT xx G2		Botonera de pared alimentado por voltaje de línea; placa frontal sin tornillos; 1 o 2 polos, encendido/apagado/atenuación, MVOLT
	rPODLA (2P) 347 xx G2		Botonera de pared alimentado por voltaje de línea; placa frontal sin tornillos; 1 o 2 polos, voltaje 347
	rPODLA (2P) DX 347 xx G2		Botonera de pared alimentado por voltaje de línea; placa frontal sin tornillos; 1 o 2 polos, encendido/apagado/atenuación, voltaje 347
	rPODLA 2S MVOLT xx G2		Botonera de pared alimentado por voltaje de línea; control de 2 escenas, MVOLT
	rPODLA 2S MVOLT DX xx G2		Botonera de pared alimentado por voltaje de línea; control de 2 escenas; encendido/apagado/atenuación, MVOLT
	rPODLA 4S MVOLT xx G2		Botonera de pared alimentado por voltaje de línea; control de 4 escenas, MVOLT
	rPODLA 4S MVOLT DX xx G2		Botonera de pared alimentado por voltaje de línea; control de 4 escenas; encendido/apagado/atenuación, MVOLT
	rPODU (2P, 2S, 4S) (DX) NMO xx G2		Botonera alimentada por baterías tipo remoto; con opción de uno y dos polos, encendido/apagado/atenuación, 2 y 4 escenas











NOTA: xx indica la opción de color: disponible en blanco (WH), marfil (IV), almendra claro (AL), negro (BK), gris (GY), rojo (RD)

Controles de carga

Imagen del producto	Modelo	Símbolo CAD	Descripción
	rPP20 EFP G2		Power Pack; 20 amp
	rPP20 D EFP G2		Power Pack; 20 amp; atenuación de 0-10V
	rPP20 D 24V EFP G2		Power Pack; 20 amp; atenuación de 0-10V; terminales de salida de 24V
	rPP20 D 24V EFP UVOLT G2		Power Pack; 20 amp; atenuación de 0-10V; terminales de salida de 24V; 120-480V
	rPP PCD EFP G2		Power Pack de fase auto adaptativo
	rSI 2S UVOLT G2		Dispositivo de entrada del sistema utilizado para convertir salidas de contacto seco y analógicas (0-10 V) en comunicación inalámbricas nLight AIR
	rPP20 D 24V EM EFP G2		Power Pack; 20 amp; atenuación de 0-10V; terminales de salida de 24V; operación de emergencia mediante detección de interrupción de energía
	rPP20 D 24V ER EFP G2		Power Pack; 20 amp; atenuación de 0-10V; terminales de salida de 24V; operación de emergencia mediante cables de detección de energía
	rPP20 D 24V EM EFP UVOLT G2		Power Pack; 20 amp; atenuación de 0-10V; terminales de salida de 24V; operación de emergencia mediante detección de interrupción de energía; 120-480V
	rPP20 D 24V ER EFP UVOLT G2		Power Pack; 20 amp; atenuación de 0-10V; terminales de salida de 24V; operación de emergencia mediante cables de detección de energía; 120-480V
	rPP PCD EFP EM G2		Power Pack de fase auto adaptativo; operación de emergencia mediante detección de interrupción de energía
	rPP PCD EFP ER G2		Power Pack de fase auto adaptativo; operación de emergencia mediante cables de detección de energía
	rTLN MVOLT DSNV G2		El nodo Twist-to-lock proporciona un control en red versátil y fiable para aplicaciones de exterior que utilizan un receptáculo NEMA/ANSI C136.41

Plataforma nLight

Red troncal y accesorios

Imagen del producto	Modelo	Símbolo CAD	Descripción
	nECY MVOLT (BAC) (ADR) (SVS) ENC (GFXK)		Controlador del sistema; límite de 750 dispositivos; 120-277 VCA, 347 VCA opcional; BACnet (BAC) opcional, respuesta de demanda automatizada (ADR), software de visualización Envysion (SVS) y/o diagnóstico gráfico y pantalla táctil de monitoreo (GFXK)
	nECY MVOLT (BAC) (ADR) (SVS) AIR		Controlador del sistema; solo para nLight AIR, límite de 150 dispositivos; 120-277 VCA, 347 VCA opcional; BACnet (BAC) opcional, respuesta de demanda automatizada (ADR), software de visualización Envysion (SVS), adaptador nLight AIR incluido (AIR)
	nBRG 8 KIT		Bridge de 8 puertos para dispositivos nLight cableado; fuente de alimentación incluida
	nECYD NLTAIR G2		Adaptador nLight AIR para nLight ECLYPSE
	nTS 7IN xu		Pantalla táctil de 7 pulgadas que aprovecha la experiencia y las interfaces de usuario intuitivas para controlar los espacios nLight Wired y nLight AIR

NOTA: xu indica la opción de color: disponible en blanco (WH) o negro (BK)

La siguiente tabla es una guía general de diseño para los espacios de construcción típicos.

	Requisitos de control ¹	Resumen	Tipo de espacio										
			Oficina	Oficina abierta	Sala de conferencias, juntas	Aula, salón de clase sala de capacitación	Vestíbulo	Corredor	Baño / sanitario	Escalera	Gimnasio	Almacén	
Control de Apagado	Control de área	Todos los luminarios se controlan funcionalmente con controles manuales de encendido y apagado de iluminación.	✓	✓	✓	✓	✓	✓	✓	✓	✓	✓	✓
	Apagado programado	Se apagará automáticamente cuando los espacios estén programados a estar desocupados a través de un calendario de eventos.	✓	✓	✓	✓	✓	✓	✓	✓	✓		
	Apagado total automático mediante sensor de ocupación	Los controles de detección de ocupantes se usan en áreas específicas para apagar de manera automática la iluminación.	✓	✓	✓	✓		✓	✓	✓	✓		
	Apagado parcial automático mediante sensor de ocupación	La detección de ocupación de apagado parcial evita tener espacios oscuros y puede usarse en combinación con otra forma de apagado automático total.							✓		✓		✓
Control de Nivel de Luz	Atenuación manual	Capacidad para cambiar de manera manual el nivel de iluminación en un área determinada.	✓	✓	✓	✓	✓					✓	✓
	Daylighting con atenuación	Compensación automática de los niveles de los luminarios de acuerdo con la cantidad de iluminación natural presente en el área (puede combinarse con ocupación).	✓	✓	✓	✓	✓	✓	✓	✓	✓	✓	✓
	Daylighting	La iluminación debe controlarse mediante una fotocelda un control de interruptor de tiempo astronómico u otro control para apagarse automáticamente cuando haya luz natural disponible.										✓	✓
Controles Adicionales	Control de escenas	Generación de accesos rápidos que generan ambientes de acuerdo con la actividad que se realizará.	✓	✓	✓	✓	✓						
	Control para receptáculo	Control de receptáculos para asegurarse de la desconexión de corrientes parasitas y cargas no necesarias en determinados horarios o espacios desocupados.	✓	✓	✓	✓	✓						

Cableado

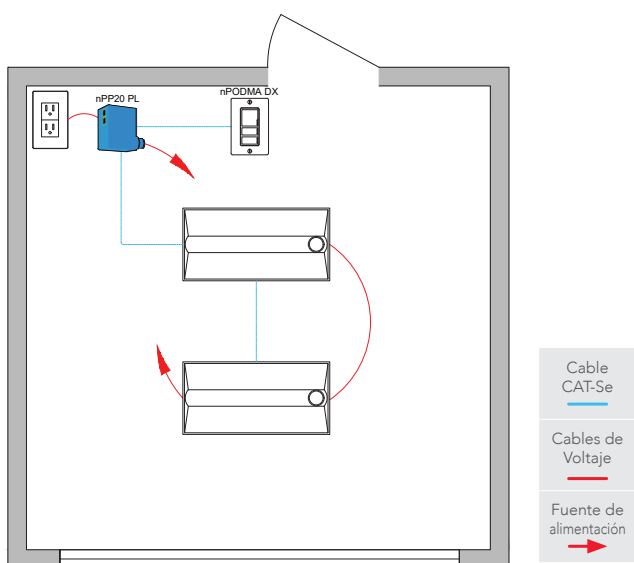

Inalámbrico

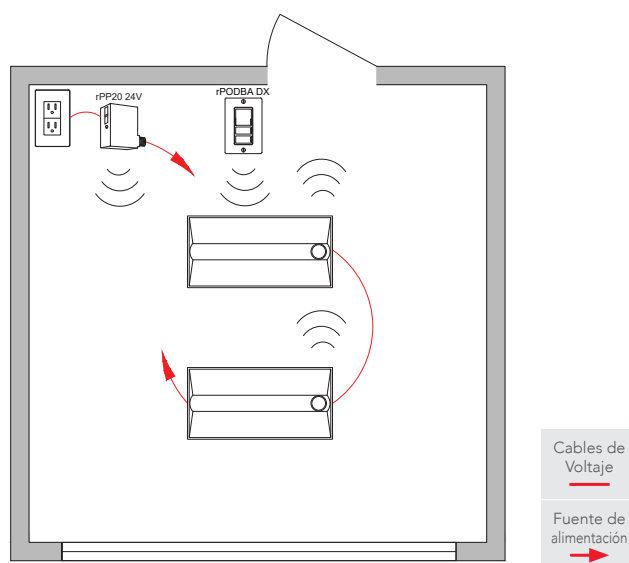

Listas de Materiales

Símbolo	Cant.	Producto #	Descripción
	2	Ver nota	Troffer habilitado para nLight cableado y opción de sensor
	1	nWSXA PDT LV DX	Sensor de ocupación con interruptor de pared para encendido/apagado, atenuación
	1	nPP20 PL	Plug Load Relay Pack

Listas de Materiales

Símbolo	Cant.	Producto #	Descripción
	2	Ver nota	Troffer habilitado para nLight AIR con opción de sensor
	1	rPODU DX G2	Botonera alimentada por batería, encendido/apagado, atenuación
	1	rPODU NMO DX G2	Botonera alimentada con batería remota, encendido/apagado, atenuación
	1	rPP20 24V EFP G2	Power pack para control de toma de corriente

/ DETALLES DE OPERACIÓN:

Luminarios:

- Todos los luminarios son atenuables
- Todos los luminarios se controlan juntos o independientes
- El nivel máximo se puede ajustar a cualquier porcentaje mediante programación

Control de Ocupación:

- Los sensores de ocupación encienden automáticamente los luminarios. Encendidos parciales pueden programarse si es necesario
- El enchufe de carga enciende automáticamente
- Los luminarios y el enchufe se apagan automáticamente cuando la habitación queda vacía

Daylighting:

- Si la habitación tiene acceso de luz natural se recomienda considerar sensores de iluminación

Control manual:

- Control encendido/apagado, atenuación de los luminarios

/ OPCIONES ADICIONALES:

- La sala se puede conectar a la red nLight para permitir el control por horarios y a través de plataforma en PC
- Control HVAC disponible con la opción de interfaz BACnet® para todo el sistema en el controlador ECLYPSE®
- Opciones disponibles de sensor de ocupación/luz y control integrado de luminarios inalámbricos, consulte la hoja de especificaciones de luminarios

Nota: Contacte a su proveedor de iluminación local para más información sobre los luminarios habilitados para nLight.

Cableado

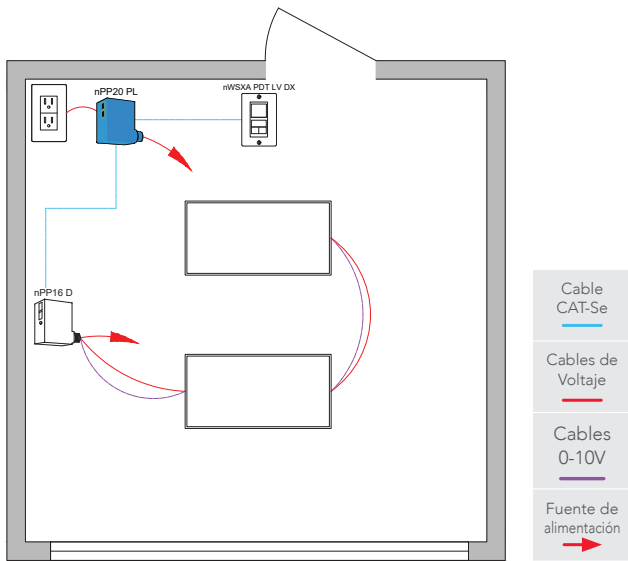

Inalámbrico

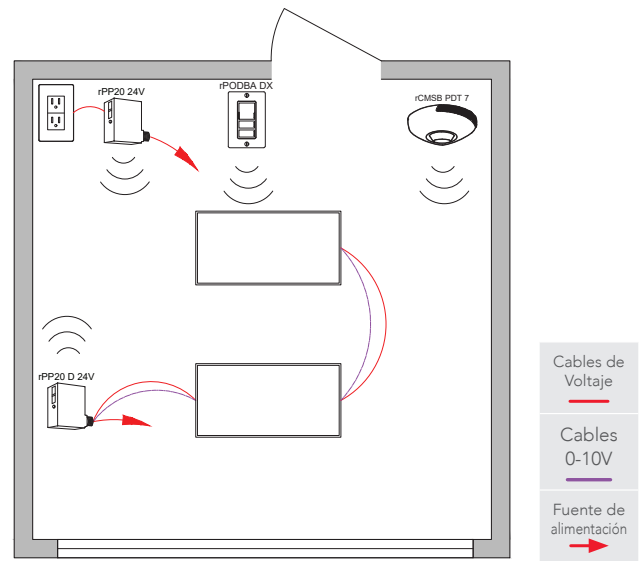

Listas de Materiales

Símbolo	Cant.	Producto #	Descripción
	1	nPP16 D EFP	Power pack con salida de atenuación de 0-10V
	1	nWSXA PDT LV DX	Sensor de ocupación con interruptor de pared, encendido/apagado, atenuación
	1	nPP20 PL	Power pack para control de toma de corriente

Listas de Materiales

Símbolo	Cant.	Producto #	Descripción
	1	rPP20 D 24V EFP G2	Power pack con salida de atenuación de 0-10V
	1	rPP20 24V EFP G2	Power pack para control de toma de corriente
	1	rPODU DX G2	Botonera alimentada con batería, encendido/apagado, atenuación
	1	rPODU NMO DX G2	Botonera alimentada con batería remoto, encendido/apagado, atenuación
	1	rCMSB PDT 7 G2	Sensor de ocupación y luz alimentado con batería

/ DETALLES DE OPERACIÓN:

Luminarios:

- Todos los luminarios son atenuables
- Los luminarios se controlan en grupos de acuerdo con las conexiones eléctricas y el cableado de 0-10V
- El nivel máximo se puede ajustar a cualquier porcentaje mediante programación

Control de Ocupación:

- Los sensores de ocupación encienden automáticamente los luminarios. Encendidos parciales pueden programarse si es necesario
- El enchufe de carga enciende automáticamente
- Los luminarios y el enchufe se apagan automáticamente cuando la habitación queda vacía

Daylighting:

- Si la habitación tiene acceso de luz natural se recomienda considerar sensores de iluminación

Control manual:

- Control encendido/apagado, atenuación de los luminarios

/ OPCIONES ADICIONALES:

- La sala se puede conectar a la red nLight para permitir el control por horarios y a través de plataforma en PC
- Control HVAC disponible con la opción de interfaz BACnet® para todo el sistema en el controlador ECLYPSE®
- Opciones disponibles de sensor de ocupación/luz y control integrado de luminarios inalámbricos, consulte la hoja de especificaciones de luminarios

Cableado

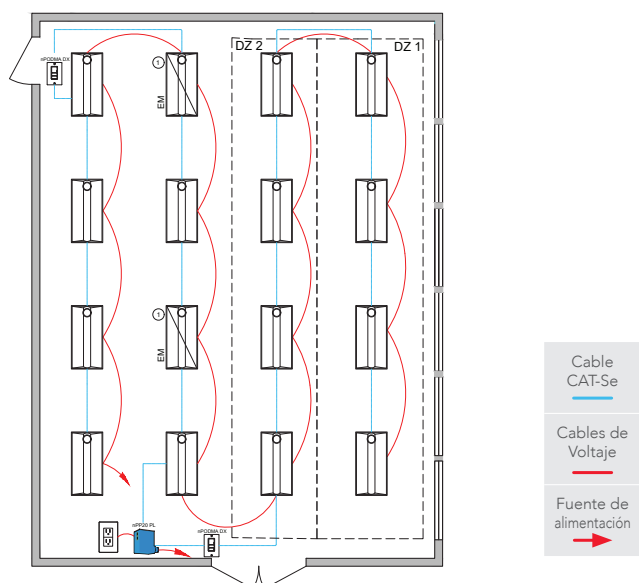

- 1 Algunos dispositivos EM habilitados para nLight requieren una conexión de línea de detección normal. El cableado que se muestra asume la opción de emergencia de respaldo de batería. Consulte las hojas de especificaciones de los luminarios para más información

Listas de Materiales

Símbolo	Cant.	Producto #	Descripción
	14	Ver nota	Troffer habilitado para nLight cableado y opción de sensor
	2	Ver nota	Troffer habilitado para nLight cableado con opción de sensor y EM
	2	nPODMA DX	Botonera de encendido/apagado, atenuación
	1	nPP20 PL	Power pack para control de toma de corriente

Inalámbrico

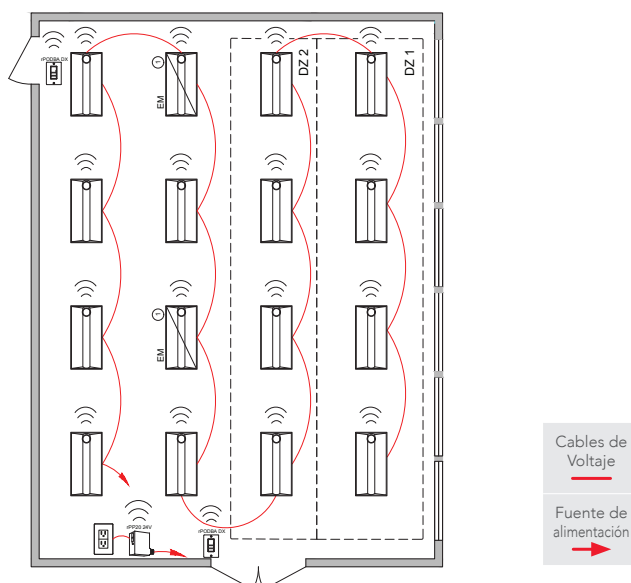

- 1 Algunos dispositivos EM habilitados para nLight requieren una conexión de línea de detección normal. El cableado que se muestra asume la opción de emergencia de respaldo de batería. Consulte las hojas de especificaciones de los luminarios para más información

Listas de Materiales

Símbolo	Cant.	Producto #	Descripción
	14	Ver nota	Troffer habilitado para nLight AIR con opción de sensor
	2	Ver nota	Troffer habilitado para nLight AIR con opción de sensor y EM
	2	rPODU DX G2	Botonera alimentada con batería, encendido/apagado, atenuación
	1	rPP20 24V EFP G2	Power pack para control de toma de corriente

/ DETALLES DE OPERACIÓN:

Luminarios:

- Todos los luminarios son atenuables
- Todos los luminarios se controlan juntos o independientes
- El nivel máximo se puede ajustar a cualquier porcentaje mediante programación

Control de Ocupación:

- Los sensores de ocupación encienden automáticamente los luminarios. Encendidos parciales pueden programarse si es necesario
- El enchufe de carga enciende automáticamente
- Los luminarios y el enchufe se apagan automáticamente cuando la habitación queda vacía

Daylighting:

- Atenuación continua suave
- Agrupación personalizada de luminarios en zonas de daylight separadas (número máximo de zonas = número de luminarios)

Control manual:

- Control encendido/apagado, atenuación de los luminarios

/ OPCIONES ADICIONALES:

- La sala se puede conectar a la red nLight para permitir el control por horarios y a través de plataforma en PC
- Control HVAC disponible con la opción de interfaz BACnet® para todo el sistema en el controlador ECLYPSE®
- Opciones disponibles de sensor de ocupación/luz y control integrado de luminarios inalámbricos, consulte la hoja de especificaciones de luminarios

Cableado

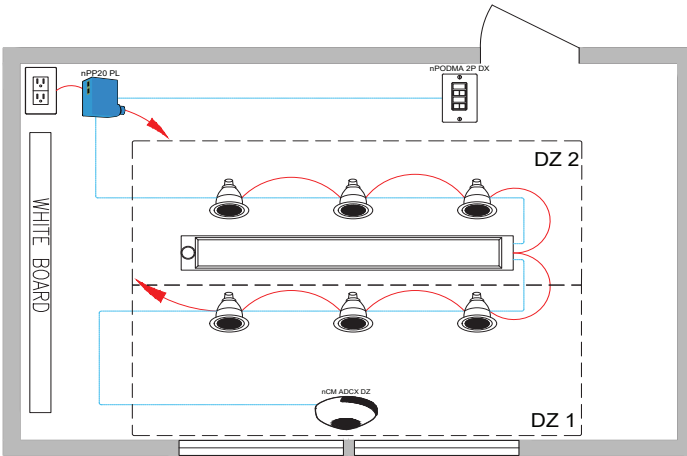

Cable CAT-Se

Cables de Voltaje

Fuente de alimentación

Inalámbrico

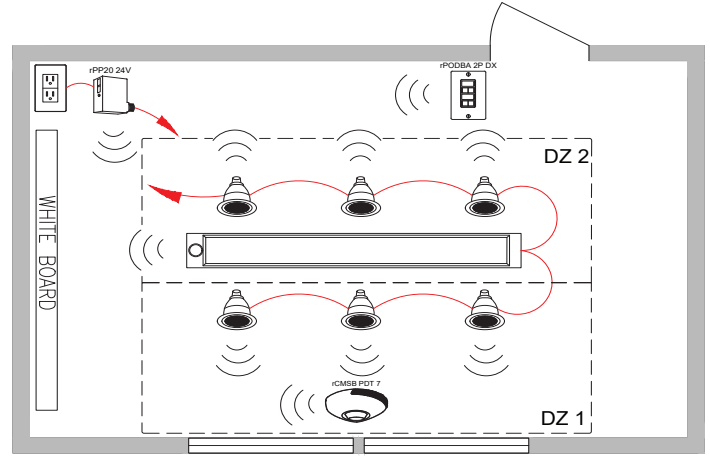

Cables de Voltaje

Fuente de alimentación

Listas de Materiales

Símbolo	Cant.	Producto #	Descripción
	1	Ver nota	Luminario lineal habilitado para nLight cableado con opción de sensor
	6	Ver nota	Downlight habilitado para nLight cableado
	1	nPODMA 2P DX	Botonera de 2-polos, encendido/apagado, atenuación
	1	nPP20 PL	Power pack para control de toma de corriente
	1	nCM ADCX DZ RJB	Sensor de luz de zona dual

Listas de Materiales

Símbolo	Cant.	Producto #	Descripción
	1	Ver nota	Luminario lineal habilitado para nLight AIR con opción de sensor
	6	Ver nota	Downlight habilitado para nLight AIR
	1	rPODU 2P DX G2	Botonera alimentada por batería, 2- polos, encendido/apagado, atenuación
	1	rPP20 24V EFP G2	Power pack para control de toma de corriente
	1	rCMSB PDT 7 G2	Sensor de luz de zona dual alimentado por batería

/ DETALLES DE OPERACIÓN:

Luminarios:

- Todos los luminarios son atenuables
- Todos los luminarios se controlan juntos o independientes
- El nivel máximo se puede ajustar a cualquier porcentaje mediante programación

Control de Ocupación:

- Los sensores de ocupación encienden automáticamente los luminarios. Encendidos parciales pueden programarse si es necesario
- El enchufe de carga enciende automáticamente
- Los luminarios y el enchufe se apagan automáticamente cuando la habitación queda vacía

Daylighting:

- Atenuación continua suave
- Agrupación personalizada de luminarios en zonas de daylight separadas (número máximo de zonas = número de luminarios)

Control manual:

- Control encendido/apagado, atenuación de los luminarios

/ OPCIONES ADICIONALES:

- La sala se puede conectar a la red nLight para permitir el control por horarios y a través de plataforma en PC
- Control HVAC disponible con la opción de interfaz BACnet® para todo el sistema en el controlador ECLYPSE®
- Opciones disponibles de sensor de ocupación/luz y control integrado de luminarios inalámbricos, consulte la hoja de especificaciones de luminarios

Nota: Contacte a su proveedor de iluminación local para más información sobre los luminarios habilitados para nLight.

Cableado

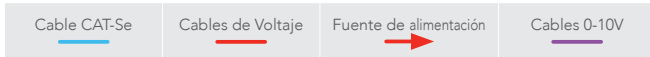
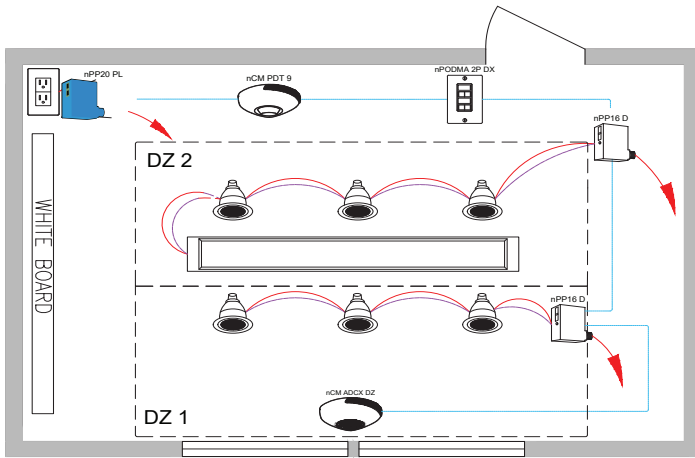

Inalámbrico

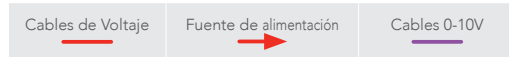
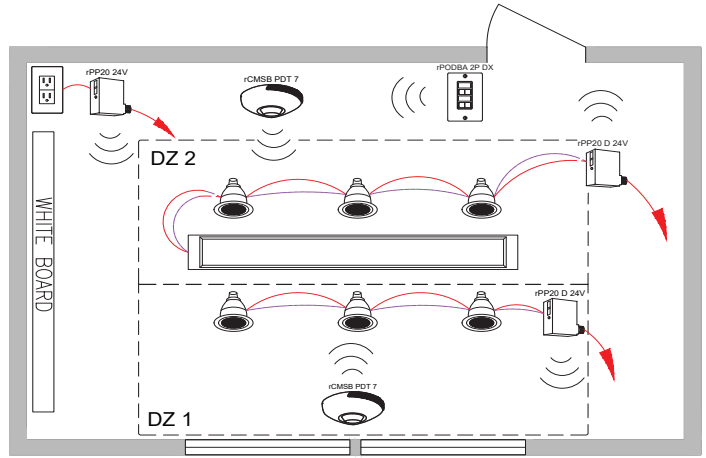

Listas de Materiales

Símbolo	Cant.	Producto #	Descripción
	2	nPP16 D EFP	Power pack con salida de atenuación de 0-10V
	1	nPODMA 2P DX	Botonera de 2 polos, encendido/apagado, atenuación
	1	nCM PDT 9 RJB	Sensor de ocupación
	1	nCM ADCX DZ RJB	Sensor de luz de zona dual
	1	nPP20 PL	Power pack para control de toma de corriente

Listas de Materiales

Símbolo	Cant.	Producto #	Descripción
	2	rPP20 D 24V EFP G2	Power pack con salida de atenuación de 0-10V
	1	rPODU 2P DX G2	Botonera alimentado con batería, 2 polos, encendido/apagado, atenuación
	2	rCMSB PDT 7 G2	Sensor de ocupación y luz alimentado con batería
	1	rPP20 24V EFP G2	Power pack para control de toma de corriente

/ DETALLES DE OPERACIÓN:

Luminarios:

- Todos los luminarios son atenuables
- Todos los luminarios se controlan juntos o independientes
- El nivel máximo se puede ajustar a cualquier porcentaje mediante programación

Control de Ocupación:

- Los sensores de ocupación encienden automáticamente los luminarios. Encendidos parciales pueden programarse si es necesario
- El enchufe de carga enciende automáticamente
- Los luminarios y el enchufe se apagan automáticamente cuando la habitación queda vacía

Daylighting:

- Atenuación continua suave
- Agrupación personalizada de luminarios en zonas de daylight separadas (número máximo de zonas = número de luminarios)

Control manual:

- Control encendido/apagado, atenuación de los luminarios

/ OPCIONES ADICIONALES:

- La sala se puede conectar a la red nLight para permitir el control por horarios y a través de plataforma en PC
- Control HVAC disponible con la opción de interfaz BACnet® para todo el sistema en el controlador ECLYPSE®
- Opciones disponibles de sensor de ocupación/luz y control integrado de luminarios inalámbricos, consulte la hoja de especificaciones de luminarios

Cableado

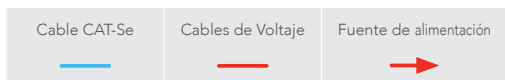
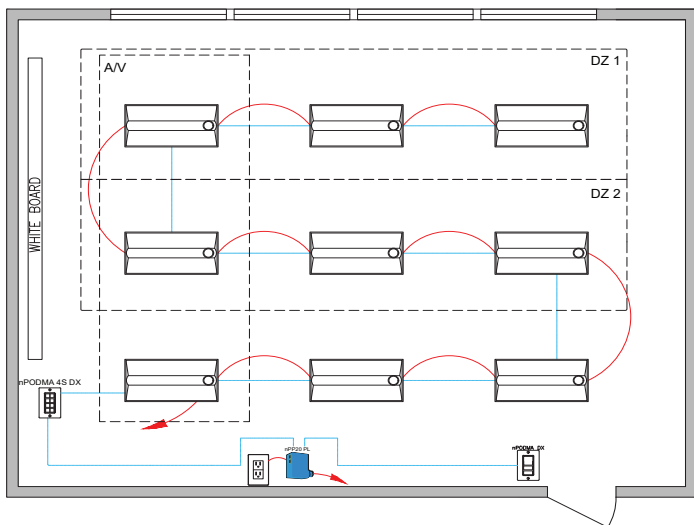

Inalámbrico

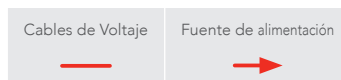
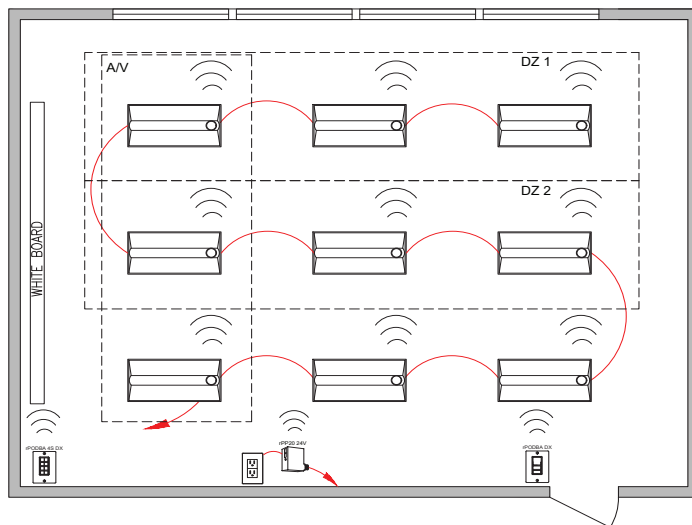

Listas de Materiales

Símbolo	Cant.	Producto #	Descripción
	9	Ver nota	Troffer habilitado para nLight cableado
	1	nPODMA DX	Botonera de encendido/apagado, atenuación
	1	nPP20 PL	Power pack para control de toma de corriente
	1	nPODMA 4S DX	Estación del profesor, Control de 4 escenas con master de encendido/apagado, atenuación

Listas de Materiales

Símbolo	Cant.	Producto #	Descripción
	9	Ver nota	Troffer habilitado para nLight AIR con opción de sensor
	1	RPODU DX G2	Botonera alimentada con batería, encendido/apagado, atenuación
	1	RPODU 4S DX G2	Estación del profesor, Control de 4 escenas alimentado con batería con Master de encendido/apagado, atenuación
	1	rPP20 24V EFP G2	Power pack para control de toma de corriente

/ DETALLES DE OPERACIÓN:

Luminarios:

- Todos los luminarios son atenuables
- Todos los luminarios se controlan juntos o independientes
- El nivel máximo se puede ajustar a cualquier porcentaje mediante programación

Control de Ocupación:

- Los sensores de ocupación encienden automáticamente los luminarios. Encendidos parciales pueden programarse si es necesario
- El enchufe de carga enciende automáticamente
- Los luminarios y el enchufe se apagan automáticamente cuando la habitación queda vacía

Daylighting:

- Atenuación continua suave
- Agrupación personalizada de luminarios en zonas de daylight separadas (número máximo de zonas = número de luminarios)

Control manual:

- Control encendido/apagado, atenuación de los luminarios

/ OPCIONES ADICIONALES:

- La sala se puede conectar a la red nLight para permitir el control por horarios y a través de plataforma en PC
- Control HVAC disponible con la opción de interfaz BACnet® para todo el sistema en el controlador ECLYPSE®
- Opciones disponibles de sensor de ocupación/luz y control integrado de luminarios inalámbricos, consulte la hoja de especificaciones de luminarios

Cableado

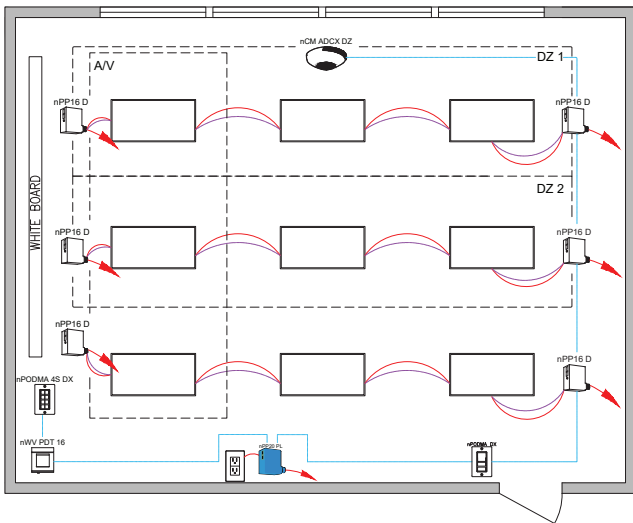

Cable CAT-Se Cables de Voltaje Fuente de alimentación Cables 0-10V

Inalámbrico

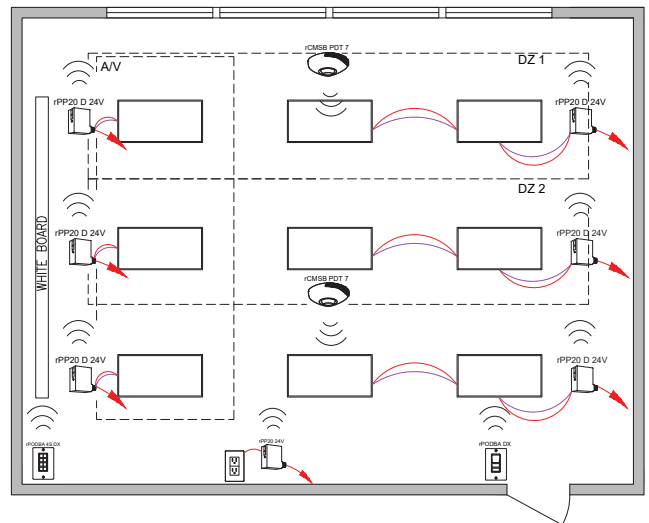

Cables de Voltaje Fuente de alimentación Cables 0-10V

Listas de Materiales

Símbolo	Cant.	Producto #	Descripción
	6	nPP16 D EFP	Power pack con salida de atenuación de 0-10V
	1	nPODMA DX	Botonera de encendido/apagado, atenuación
	1	nWV PDT 16	Sensor de ocupación de vista amplia con tecnología dual
	1	nPODMA 4S DX	Estación del profesor, Control de 4 escenas con Master de encendido/apagado, atenuación
	1	nCM ADCX DZ RJB	Sensor de luz de zona dual
	1	nPP20 PL	Power pack para control de toma de corriente

Listas de Materiales

Símbolo	Cant.	Producto #	Descripción
	6	rPP20 D 24V EFP G2	Power pack con salida de atenuación de 0-10V
	1	rPODMA DX G2	Botonera alimentado con batería, encendido/apagado, atenuación
	2	rCMSB PDT 7 G2	Sensor de ocupación y luz alimentado con batería
	1	rPODMA 4S DX G2	Estación del profesor, Control de 4 escenas alimentado con batería con Master de encendido/apagado, atenuación
	1	rPP20 24V EFP G2	Power pack para control de toma de corriente

/ DETALLES DE OPERACIÓN:

Luminarios:

- Todos los luminarios son atenuables
- Todos los luminarios se controlan juntos o independientes
- El nivel máximo se puede ajustar a cualquier porcentaje mediante programación

Control de Ocupación:

- Los sensores de ocupación encienden automáticamente los luminarios. Encendidos parciales pueden programarse si es necesario
- Los luminarios y el enchufe se apagan automáticamente cuando la habitación queda vacía

Daylighting:

- Atenuación continua suave
- Las zonas de daylight se definen según la cantidad de power packs

Control manual:

- Control encendido/apagado, atenuación de los luminarios
- Estación del profesor con 4 escenas preestablecidas

/ OPCIONES ADICIONALES:

- La sala se puede conectar a la red nLight para permitir el control por horarios y a través de plataforma en PC
- Control HVAC disponible con la opción de interfaz BACnet® para todo el sistema en el controlador ECLYPSE®
- Opciones disponibles de sensor de ocupación/luz y control integrado de luminarios inalámbricos, consulte la hoja de especificaciones de luminarios

Cableado

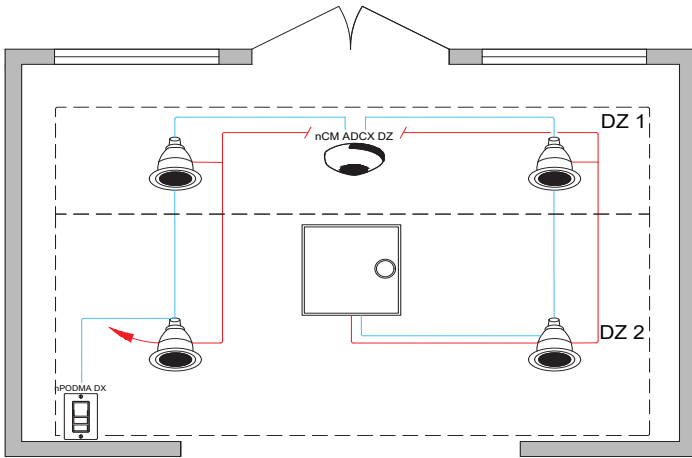

Inalámbrico

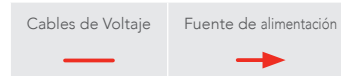
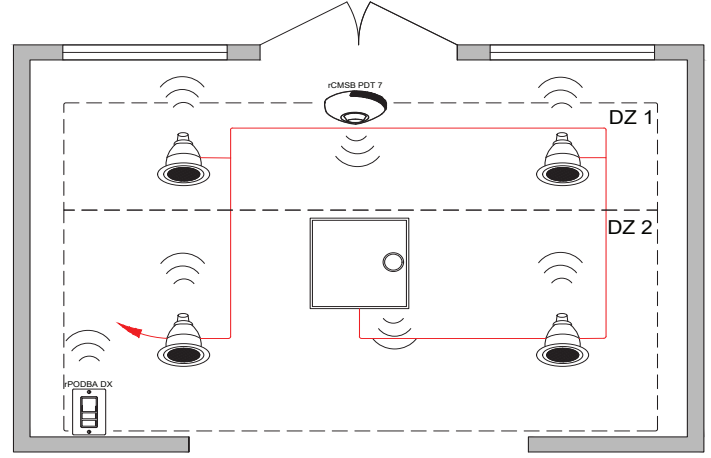

Listas de Materiales

Símbolo	Cant.	Producto #	Descripción
	4	Ver notas	Downlight habilitado para nLight cableado
	1	Ver notas	Troffer habilitado para nLight cableado con opción de sensor
	1	nPODMA DX	Botonera de encendido/apagado, atenuación
	1	nCM ADCX DZ RJB	Sensor de luz de zona dual

Listas de Materiales

Símbolo	Cant.	Producto #	Descripción
	4	Ver notas	Downlight habilitado para nLight AIR
	1	Ver notas	Troffer habilitado para nLight AIR con opción de sensor
	1	rPODU DX G2	Botonera alimentada con batería, encendido/apagado, atenuación
	1	rCMSB PDT 7 G2	Sensor de ocupación y luz alimentado con batería

/ DETALLES DE OPERACIÓN:

Luminarios:

- Todos los luminarios son atenuables
- Todos los luminarios se controlan juntos o independientes
- El nivel máximo se puede ajustar a cualquier porcentaje mediante programación

Control de Ocupación:

- Los sensores de ocupación encienden automáticamente los luminarios. Encendidos parciales pueden programarse si es necesario
- Los luminarios se apagan automáticamente cuando la habitación queda vacía

Daylighting:

- Atenuación continua suave
- Agrupación personalizada de luminarios en zonas de daylight separadas (número máximo de zonas = número de luminarios)

Control manual:

- Control encendido/apagado, atenuación de los luminarios

/ OPCIONES ADICIONALES:

- La sala se puede conectar a la red nLight para permitir el control por horarios y a través de plataforma en PC
- Control HVAC disponible con la opción de interfaz BACnet® para todo el sistema en el controlador ECLYPSE®
- Opciones disponibles de sensor de ocupación/luz y control integrado de luminarios inalámbricos, consulte la hoja de especificaciones de luminarios

Nota: Contacte a su proveedor de iluminación local para más información sobre los luminarios habilitados para nLight.

Cableado

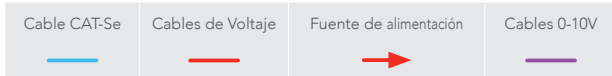
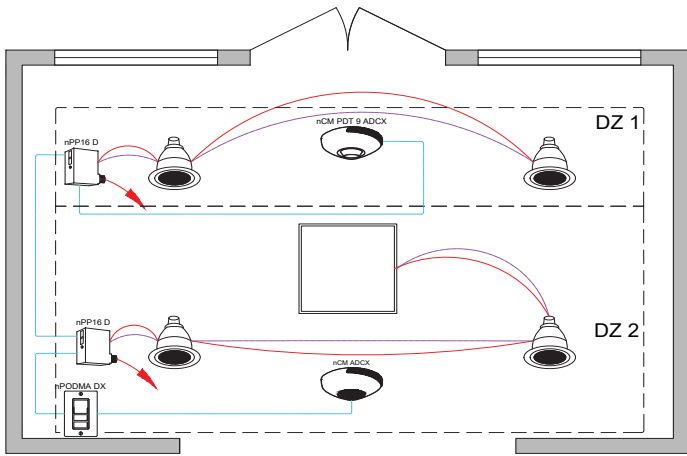

Inalámbrico

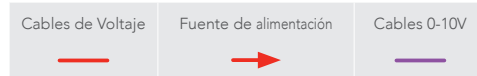
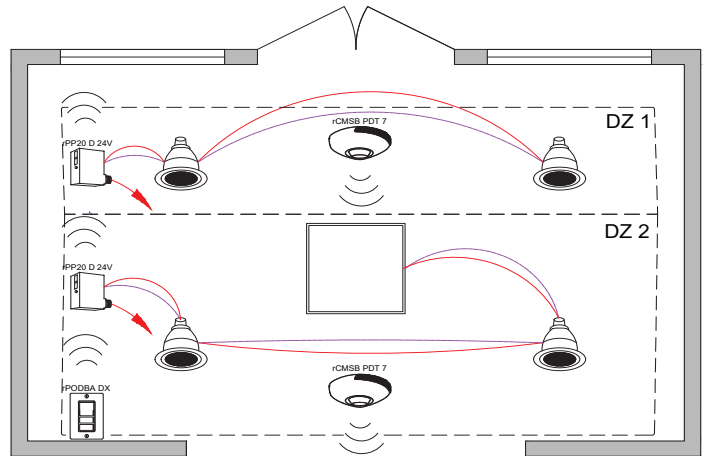

Listas de Materiales

Símbolo	Cant.	Producto #	Descripción
	2	nPP16 D EFP	Power pack con salida de atenuación de 0-10V
	1	nPODMA DX	Botonera de encendido/apagado, atenuación
	1	nCM PDT 9 ADCX	Sensor de ocupación y luz con atenuación
	1	nCM ADCX RJB	Sensor de luz de zona dual

Listas de Materiales

Símbolo	Cant.	Producto #	Descripción
	2	rPP20 D 24V EFP G2	Power pack con salida de atenuación de 0-10V
	1	rPODU DX G2	Botonera alimentada con batería, encendido/apagado, atenuación
	2	rCMSB PDT 7 G2	Sensor de ocupación y luz alimentado con batería

/ DETALLES DE OPERACIÓN:

Luminarios:

- Todos los luminarios son atenuables
- Todos los luminarios se controlan juntos o independientes
- El nivel máximo se puede ajustar a cualquier porcentaje mediante programación

Control de Ocupación:

- Los sensores de ocupación encienden automáticamente los luminarios. Encendidos parciales pueden programarse si es necesario
- Los luminarios se apagan automáticamente cuando la habitación queda vacía

Daylighting:

- Atenuación continua suave
- Las zonas de daylight se definen según la cantidad de power packs

Control manual:

- Control encendido/apagado, atenuación de los luminarios

/ OPCIONES ADICIONALES:

- La sala se puede conectar a la red nLight para permitir el control por horarios y a través de plataforma en PC
- Control HVAC disponible con la opción de interfaz BACnet® para todo el sistema en el controlador ECLYPSE®
- Opciones disponibles de sensor de ocupación/luz y control integrado de luminarios inalámbricos, consulte la hoja de especificaciones de luminarios

Cableado

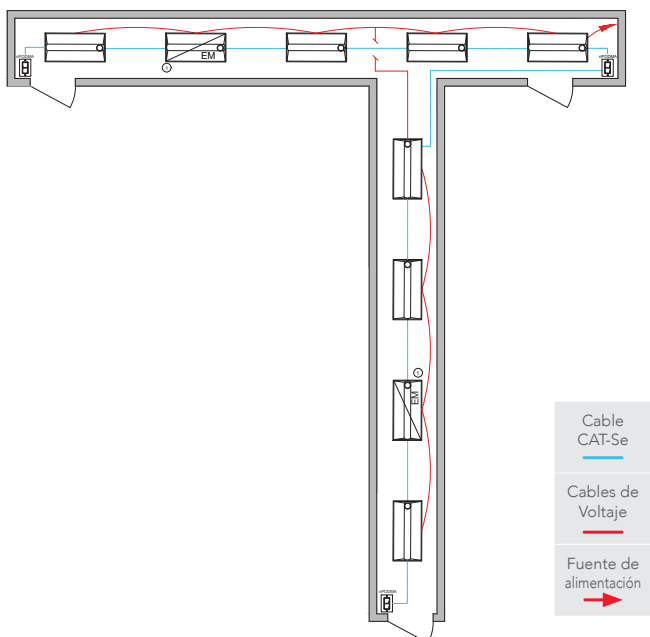

- 1 Algunos dispositivos EM habilitados para nLight requieren una conexión de línea de detección normal. El cableado que se muestra asume la opción de emergencia de respaldo de batería. Consulte las hojas de especificaciones de los luminarios para más información

Inalámbrico

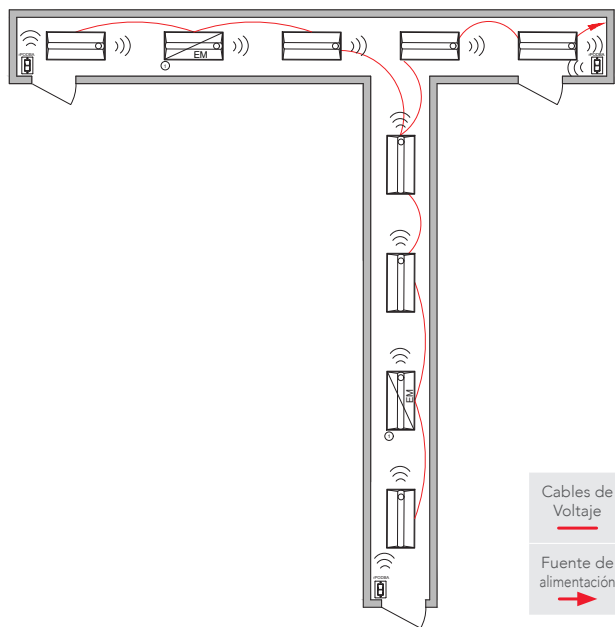

- 1 Algunos dispositivos EM habilitados para nLight requieren una conexión de línea de detección normal. El cableado que se muestra asume la opción de emergencia de respaldo de batería. Consulte las hojas de especificaciones de los luminarios para más información

Listas de Materiales

Símbolo	Cant.	Producto #	Descripción
	7	Ver nota	Troffer habilitado para nLight cableado con opción de sensor
	2	Ver nota	Troffer habilitado para nLight cableado con opción EM
	3	nPODMA DX	Botonera de encendido/apagado, atenuación

Listas de Materiales

Símbolo	Cant.	Producto #	Descripción
	7	Ver nota	Troffer habilitado para nLight AIR con opción de sensor
	2	Ver nota	Troffer habilitado para nLight AIR con opción EM
	3	rPODU DX G2	Botonera alimentada con batería, encendido/apagado, atenuación

/ DETALLES DE OPERACIÓN:

Luminarios:

- Todos los luminarios son atenuables
- Todos los luminarios se controlan juntos o independientes
- El nivel máximo se puede ajustar a cualquier porcentaje mediante programación

Control de Ocupación:

- Los luminarios se apagan automáticamente, u opcionalmente se pueden configurar para tener un nivel de atenuación bajo de al menos un 50% cuando el espacio queda vacío

Daylighting:

- Si la habitación tiene acceso de luz natural se recomienda considerar sensores de iluminación

Control manual:

- Control encendido/apagado, atenuación de los luminarios

/ OPCIONES ADICIONALES:

- La sala se puede conectar a la red nLight para permitir el control por horarios y a través de plataforma en PC
- Control HVAC disponible con la opción de interfaz BACnet® para todo el sistema en el controlador ECLYPSE®
- Opciones disponibles de sensor de ocupación/luz y control integrado de luminarios inalámbricos, consulte la hoja de especificaciones de luminarios

Nota: Contacte a su proveedor de iluminación local para más información sobre los luminarios habilitados para nLight.

Cableado

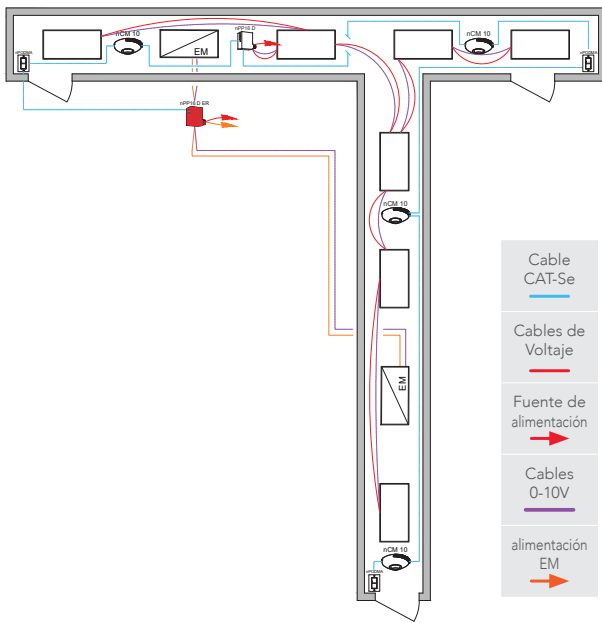

Inalámbrico

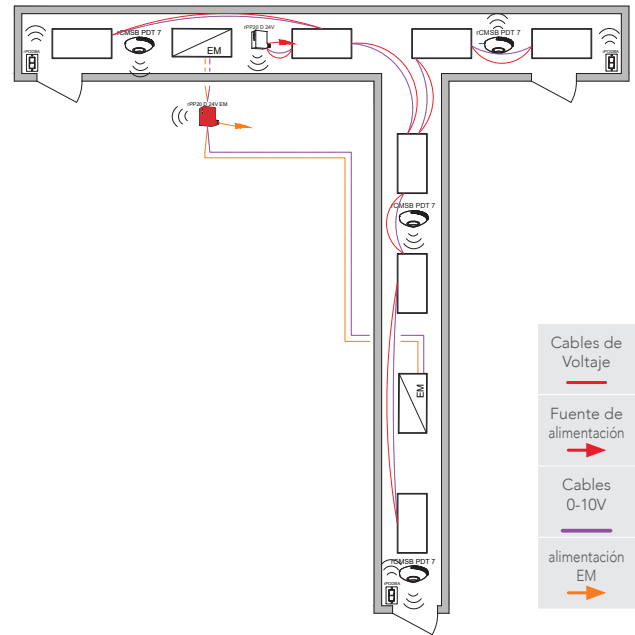

Listas de Materiales

Símbolo	Cant.	Producto #	Descripción
	1	nPP16 D EFP	Power pack con salida de atenuación de 0-10V
	1	nPP16 D ER EFP	Power pack de emergencia con salida de atenuación de 0-10V
	4	nCM 10 RJB	Sensor de ocupación
	3	nPODMA	Botonera, encendido/apagado, atenuación

Listas de Materiales

Símbolo	Cant.	Producto #	Descripción
	1	rPP20 D 24V EFP G2	Power pack con salida de atenuación de 0-10V
	1	rPP20 D 24V EM EFP G2	Power pack de emergencia con salida de atenuación de 0-10V
	4	rCMSB PDT 7 G2	Sensor de ocupación alimentado con batería
	3	rPODU DX G2	Botonera alimentado con batería, encendido/apagado, atenuación

DETALLES DE OPERACIÓN:

Luminarios:

- Todos los luminarios son atenuables
- Todos los luminarios se controlan juntos o independientes
- El nivel máximo se puede ajustar a cualquier porcentaje mediante programación

Control de Ocupación:

- Los luminarios se apagan automáticamente, u opcionalmente se pueden configurar para tener un nivel de atenuación bajo de al menos un 50% cuando el espacio queda vacío

Daylighting:

- Si la habitación tiene acceso de luz natural se recomienda considerar sensores de iluminación

Control manual:

- Control encendido/apagado, atenuación de los luminarios

OPCIONES ADICIONALES:

- La sala se puede conectar a la red nLight para permitir el control por horarios y a través de plataforma en PC
- Control HVAC disponible con la opción de interfaz BACnet® para todo el sistema en el controlador ECLYPSE®
- Opciones disponibles de sensor de ocupación/luz y control integrado de luminarios inalámbricos, consulte la hoja de especificaciones de luminarios

Cableado

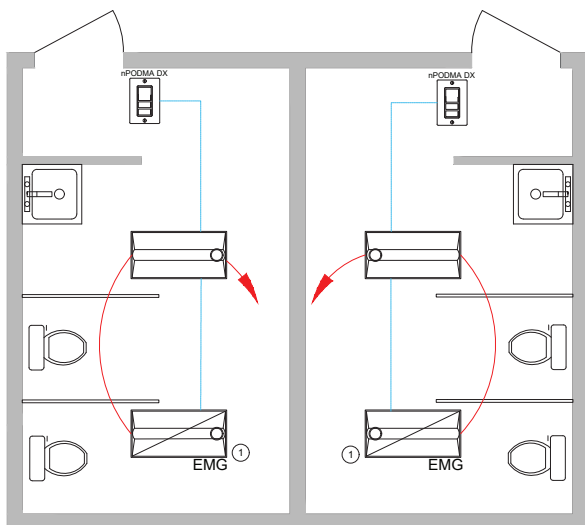

① Algunos dispositivos EM habilitados para nLight requieren una conexión de línea de detección normal. El cableado que se muestra asume la opción de emergencia de respaldo de batería. Consulte las hojas de especificaciones de los luminarios para más información

Inalámbrico

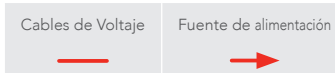
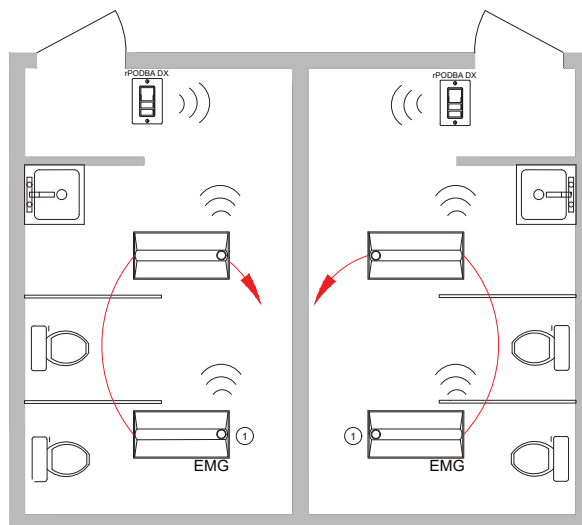

① Algunos dispositivos EM habilitados para nLight requieren una conexión de línea de detección normal. El cableado que se muestra asume la opción de emergencia de respaldo de batería. Consulte las hojas de especificaciones de los luminarios para más información

Listas de Materiales

Símbolo	Cant.	Producto #	Descripción
	2	Ver nota	Troffer habilitado para nLight cableado con opción de sensor
	2	Ver nota	Troffer habilitado para nLight cableado con opción EM
	2	nPODMA DX	Botonera de encendido/apagado, atenuación

Listas de Materiales

Símbolo	Cant.	Producto #	Descripción
	2	Ver nota	Troffer habilitado para nLight AIR con opción de sensor
	2	Ver nota	Troffer habilitado para nLight AIR con opción EM
	2	rPODU DX G2	Botonera alimentada con batería, encendido/apagado, atenuación

/ DETALLES DE OPERACIÓN:

Luminarios:

- Todos los luminarios son atenuables
- Todos los luminarios se controlan juntos o independientes
- El nivel máximo se puede ajustar a cualquier porcentaje mediante programación

Control de Ocupación:

- Los sensores de ocupación encienden automáticamente los luminarios. Encendidos parciales pueden programarse si es necesario
- Los luminarios se apagan automáticamente cuando la habitación queda vacía

Daylighting:

- Si la habitación tiene acceso de luz natural se recomienda considerar sensores de iluminación

Control manual:

- Control encendido/apagado, atenuación de los luminarios

/ OPCIONES ADICIONALES:

- La sala se puede conectar a la red nLight para permitir el control por horarios y a través de plataforma en PC
- Control HVAC disponible con la opción de interfaz BACnet® para todo el sistema en el controlador ECLYPSE®
- Opciones disponibles de sensor de ocupación/luz y control integrado de luminarios inalámbricos, consulte la hoja de especificaciones de luminarios

Nota: Contacte a su proveedor de iluminación local para más información sobre los luminarios habilitados para nLight.

Cableado

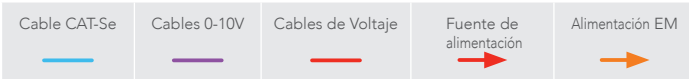
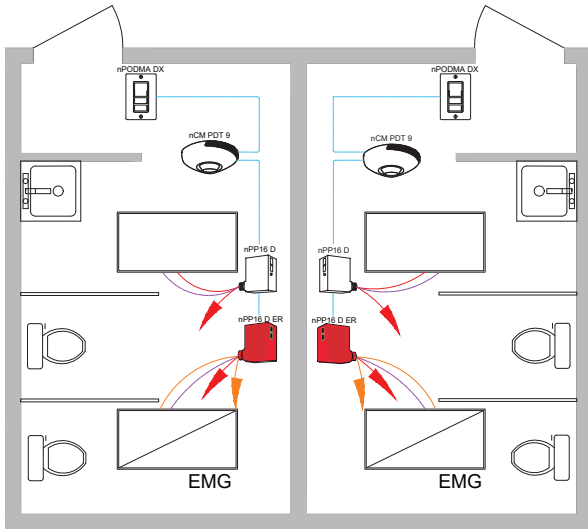

Inalámbrico

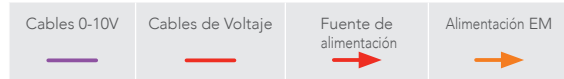
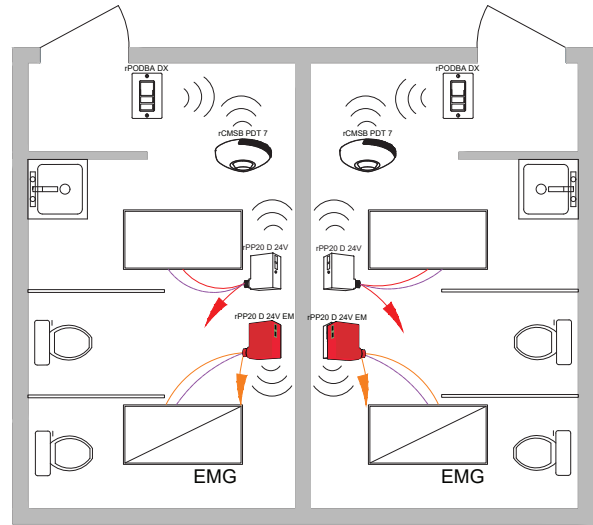

Listas de Materiales

Símbolo	Cant.	Producto #	Descripción
	2	nPP16 D EFP	Power pack con salida de atenuación de 0-10V
	2	nPP16 D ER EFP	Power pack de emergencia con salida de atenuación de 0-10V
	2	nCM PDT 9 RJB	Sensor de ocupación
	2	nPODMA DX	Botonera encendido/apagado, atenuación

Listas de Materiales

Símbolo	Cant.	Producto #	Descripción
	2	rPP20 D 24V EFP G2	Power pack con salida de atenuación de 0-10V
	2	rPP20 D 24V ER EFP G2	Power pack de emergencia con salida de atenuación de 0-10V
	2	rCMSB PDT 7 G2	Sensor de ocupación alimentado con batería
	2	rPODU DX G2	Botonera alimentada con batería, encendido/apagado, atenuación

/ DETALLES DE OPERACIÓN:

Luminarios:

- Todos los luminarios son atenuables
- Todos los luminarios se controlan juntos o independientes
- El nivel máximo se puede ajustar a cualquier porcentaje mediante programación

Control de Ocupación:

- Los sensores de ocupación encienden automáticamente los luminarios. Encendidos parciales pueden programarse si es necesario
- Los luminarios se apagan automáticamente cuando la habitación queda vacía

Daylighting:

- Si la habitación tiene acceso de luz natural se recomienda considerar sensores de iluminación

Control manual:

- Control encendido/apagado, atenuación de los luminarios

/ OPCIONES ADICIONALES:

- La sala se puede conectar a la red nLight para permitir el control por horarios y a través de plataforma en PC
- Control HVAC disponible con la opción de interfaz BACnet® para todo el sistema en el controlador ECLYPSE®
- Opciones disponibles de sensor de ocupación/luz y control integrado de luminarios inalámbricos, consulte la hoja de especificaciones de luminarios

Cableado

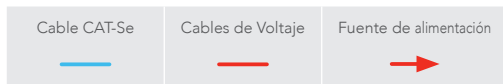
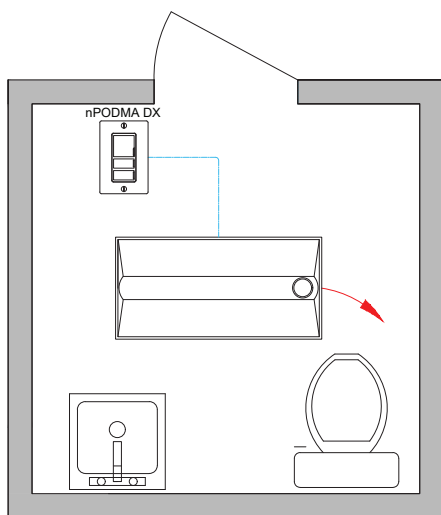

Inalámbrico

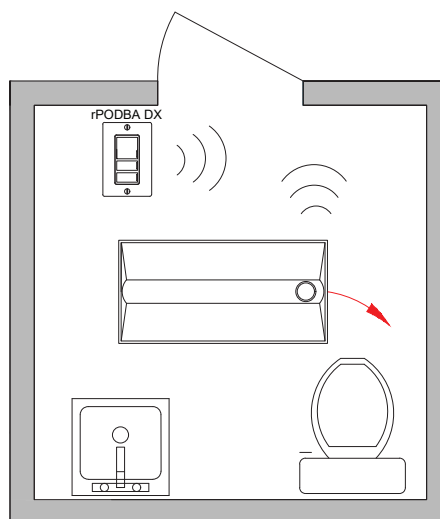

Listas de Materiales

Símbolo	Cant.	Producto #	Descripción
	1	Ver nota	Troffer habilitado para nLight cableado con opción de sensor
	1	nPODMA DX	Botonera con opción de encendido/apagado/atenuación

Listas de Materiales

Símbolo	Cant.	Producto #	Descripción
	1	Ver nota	Troffer habilitado para nLight AIR con opción de sensor
	1	rPODU DX G2	Botonera alimentada con batería, encendido/apagado, atenuación

/ DETALLES DE OPERACIÓN:

Luminarios:

- Todos los luminarios son atenuables
- El nivel máximo se puede ajustar a cualquier porcentaje mediante programación

Control de Ocupación:

- Los sensores de ocupación encienden automáticamente los luminarios. Encendidos parciales pueden programarse si es necesario
- Los luminarios se apagan automáticamente cuando la habitación queda vacía

Control manual:

- Control encendido/apagado, atenuación de los luminarios

/ OPCIONES ADICIONALES:

- La sala se puede conectar a la red nLight para permitir el control por horarios y a través de plataforma en PC
- Control HVAC disponible con la opción de interfaz BACnet® para todo el sistema en el controlador ECLYPSE®
- Opciones disponibles de sensor de ocupación/luz y control integrado de luminarios inalámbricos, consulte la hoja de especificaciones de luminarios

Nota: Contacte a su proveedor de iluminación local para más información sobre los luminarios habilitados para nLight.

Inalámbrico con luminarios habilitados para nLight

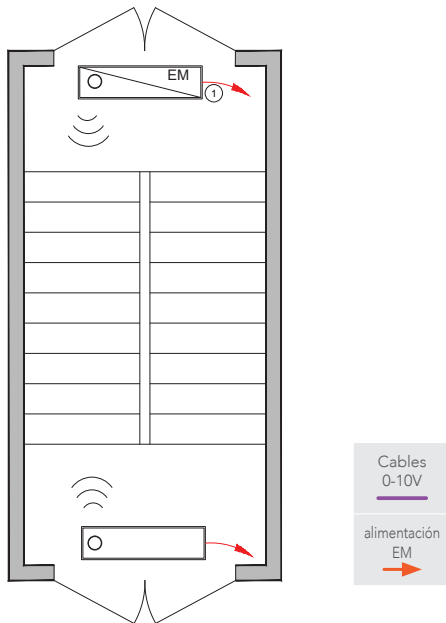

① Se asume que los luminarios incluyen la opción de emergencia de detección de interrupción de energía. Para la opción de respaldo de batería, no se necesita un circuito EM dedicado.

Inalámbrico con luminarios atenuables de 0-10V

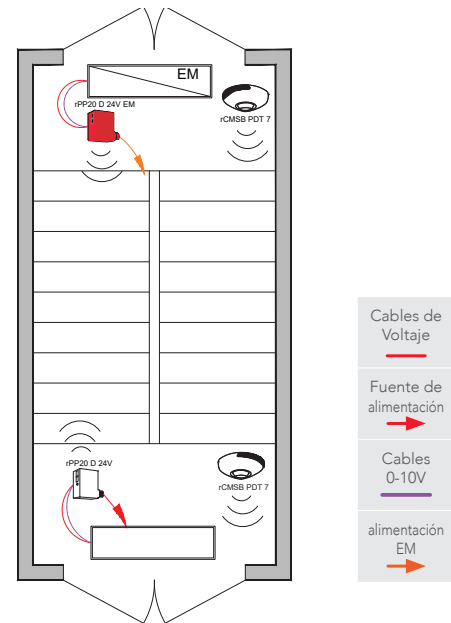

Listas de Materiales

Símbolo	Cant.	Producto #	Descripción
	1	Ver nota	Luminario lineal habilitado para nLight AIR con opción de sensor
	1	Ver nota	Luminario lineal habilitado para nLight AIR con opción de sensor y EM

Listas de Materiales

Símbolo	Cant.	Producto #	Descripción
	1	rPP20 D 24V EFP G2	Power pack con salida de atenuación de 0-10V
	1	rPP20 D 24V EM EFP G2	Power pack de emergencia con salida de atenuación de 0-10V
	2	rCMSB PDT 7 G2	Sensor de ocupación alimentado con batería

/ DETALLES DE OPERACIÓN:

Luminarios:

- Todos los luminarios son atenuables
- Todos los luminarios se controlan juntos o independientes
- El nivel máximo se puede ajustar a cualquier porcentaje mediante programación

Control de Ocupación:

- Los luminarios se apagan automáticamente, u opcionalmente se pueden configurar para mantener un nivel de atenuación bajo de al menos un 50% cuando el espacio queda vacío

Daylighting:

- Si la habitación tiene acceso de luz natural se recomienda considerar sensores de iluminación

Control manual:

- Control encendido/apagado, atenuación de los luminarios

/ OPCIONES ADICIONALES:

- La sala se puede conectar a la red nLight para permitir el control por horarios y a través de plataforma en PC
- Control HVAC disponible con la opción de interfaz BACnet® para todo el sistema en el controlador ECLYPSE®
- Opciones disponibles de sensor de ocupación/luz y control integrado de luminarios inalámbricos, consulte la hoja de especificaciones de luminarios

Nota: Contacte a su proveedor de iluminación local para más información sobre los luminarios habilitados para nLight.

Inalámbrico con Luminarios habilitados para nLight

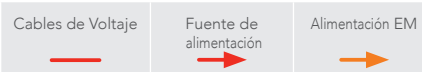
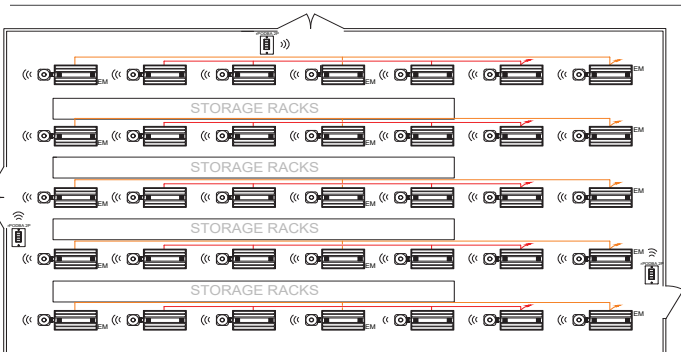

Inalámbrico con Luminarios atenuables de 0-10V

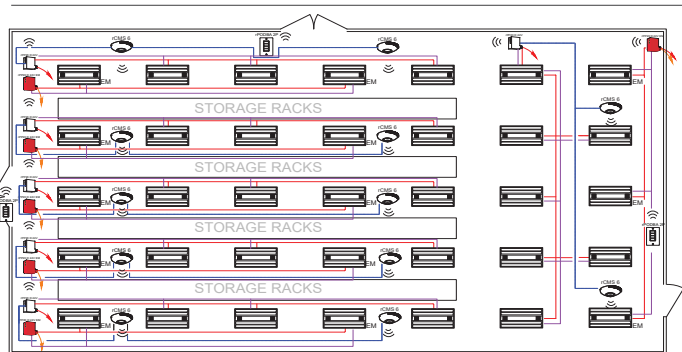

Listas de Materiales

Símbolo	Cant.	Producto #	Descripción
	20	Ver nota	Luminario de alto montaje habilitado para nLight AIR con opción de sensor
	15	Ver nota	Luminario de alto montaje habilitado para nLight AIR con opción de sensor y EM
	1	rPODU 2P G2	Botonera alimentada con batería, 2 polos, encendido/apagado
	2	rPODU 2P DX G2	Botonera alimentada con batería, 2 polos, encendido/apagado, atenuación

Listas de Materiales

Símbolo	Cant.	Producto	Descripción
	6	rPP20 D 24V EFP G2	Power pack con salida de atenuación de 0-10V
	6	rPP20 D 24V EM EFP G2	Power pack de emergencia con salida de atenuación de 0-10V
	1	rPODU 2P G2	Botonera alimentada con batería, 2 polos, encendido/apagado
	2	rPODU 2P DX G2	Botonera alimentada con batería, 2 polos, encendido/apagado, atenuación
	12	rCMS 6 G2	Sensor de ocupación

/ DETALLES DE OPERACIÓN:

Luminarios:

- Todos los luminarios son atenuables
- Todos los luminarios se controlan juntos o independientes
- El nivel máximo se puede ajustar a cualquier porcentaje mediante programación

Control de Ocupación:

- Los luminarios se apagan automáticamente, u opcionalmente se pueden configurar para mantener un nivel de atenuación bajo de al menos un 50% cuando el espacio queda vacío

Daylighting:

- Atenuación continua suave
- Agrupación personalizada de luminarios en zonas de daylight separadas (número máximo de zonas = número de luminarios)

Control manual:

- Control encendido/apagado, atenuación de los luminarios

/ OPCIONES ADICIONALES:

- La sala se puede conectar a la red nLight para permitir el control por horarios y a través de plataforma en PC
- Control HVAC disponible con la opción de interfaz BACnet® para todo el sistema en el controlador ECLYPSE®
- Opciones disponibles de sensor de ocupación/luz y control integrado de luminarios inalámbricos, consulte la hoja de especificaciones de luminarios

Nota: Contacte a su proveedor de iluminación local para más información sobre los luminarios habilitados para nLight.

Inalámbrico con Luminarios habilitados para nLight

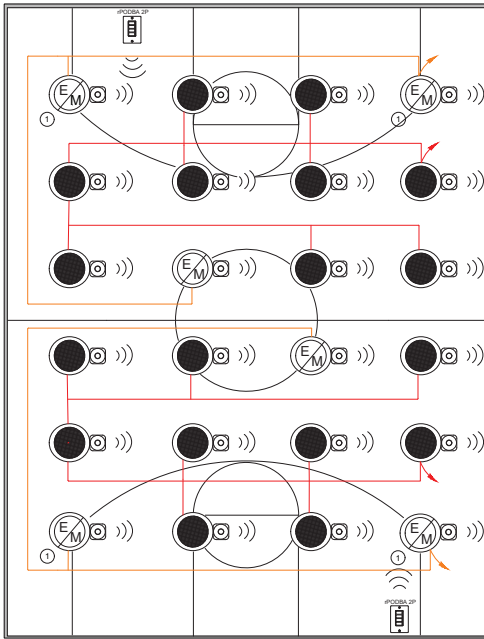

① Se asume que los luminarios incluyen la opción de emergencia de detección de interrupción de energía. Para la opción de respaldo de batería, no se necesita un circuito EM dedicado.

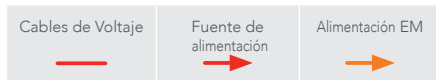

Listas de Materiales

Símbolo	Cant.	Producto #	Descripción
	18	Ver notas	Luminario de alto montaje habilitado para nLight AIR con opción de sensor
	6	Ver notas	Luminario de alto montaje habilitado para nLight AIR con opción de sensor y EM
	2	rPP20 2P DX G2	Botonera alimentada con batería, 2 polos, encendido/apagado, atenuación

Inalámbrico con Luminarios atenuables de 0-10Vv

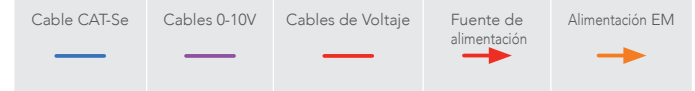
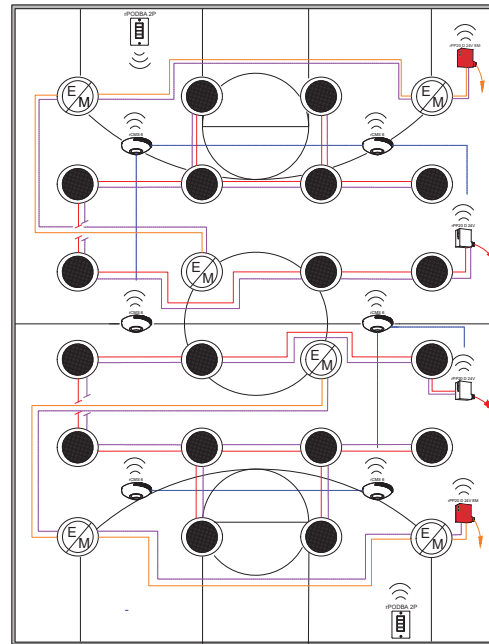

Listas de Materiales

Símbolo	Cant.	Producto #	Descripción
	2	rPP20 D 24V EFP G2	Power pack con salida de atenuación de 0-10V
	2	rPP20 D 24V EM EFP G2	Power pack de emergencia con salida de atenuación de 0-10V
	2	rPP20 2P DX G2	Botonera alimentada con batería, 2 polos, encendido/apagado, atenuación
	6	rCMS 6 G2	Sensor de ocupación de alto montaje

/ DETALLES DE OPERACIÓN:

Luminarios:

- Todos los luminarios son atenuables
- El nivel máximo se puede ajustar a cualquier porcentaje mediante programación

Control de Ocupación:

- Los sensores de ocupación encienden automáticamente los luminarios. Encendidos parciales pueden programarse si es necesario
- Los luminarios se apagan automáticamente cuando la habitación queda vacía

Daylighting:

- Atenuación continua suave

Control manual:

- Control encendido/apagado, atenuación de los luminarios

/ OPCIONES ADICIONALES:

- La sala se puede conectar a la red nLight para permitir el control por horarios y a través de plataforma en PC
- Control HVAC disponible con la opción de interfaz BACnet® para todo el sistema en el controlador ECLYPSE®
- Opciones disponibles de sensor de ocupación/luz y control integrado de luminarios inalámbricos, consulte la hoja de especificaciones de luminarios

Inalámbrico

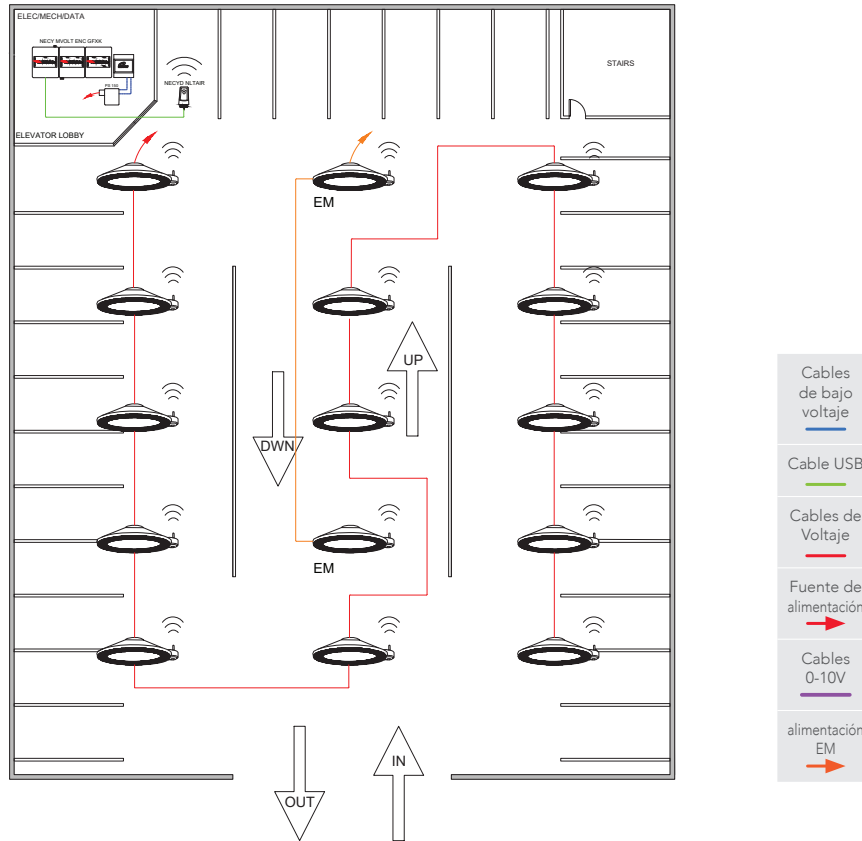

① Se asume que los luminarios incluyen la opción de emergencia de detección de interrupción de energía. Para la opción de respaldo de batería, no se necesita un circuito EM dedicado.

Listas de Materiales

Símbolo	Cant.	Producto #	Descripción
	13	Ver Nota	Luminario de dosel habilitado para nLight AIR con opción de sensor
	2	Ver Nota	Luminario de dosel habilitado para nLight AIR con opción de sensor y ER
	1	nECY	Controlador de sistema nLight ECLYPSE
	1	nECYD NLTAIR G2	Adaptador para nLight AIR

/ DETALLES DE OPERACIÓN:

Luminarios:

- Todos los luminarios son atenuables
- Todos los luminarios se controlan juntos o independientes
- El nivel máximo se puede ajustar a cualquier porcentaje mediante programación

Control de Ocupación:

- Los luminarios se apagan automáticamente, u opcionalmente se pueden configurar para mantener un nivel de atenuación bajo de 20-50% cuando el espacio queda vacío

Control manual:

- Atenuación continua suave
- Agrupación personalizada de luminarios en zonas de daylight separadas (número máximo de zonas = número de luminarios)

/ OPCIONES ADICIONALES:

- La sala se puede conectar a la red nLight para permitir el control por horarios y a través de plataforma en PC.
- Opciones disponibles de sensor de ocupación/luz y control integrado de luminarios inalámbricos, consulte la hoja de especificaciones de luminarios

Inalámbrico

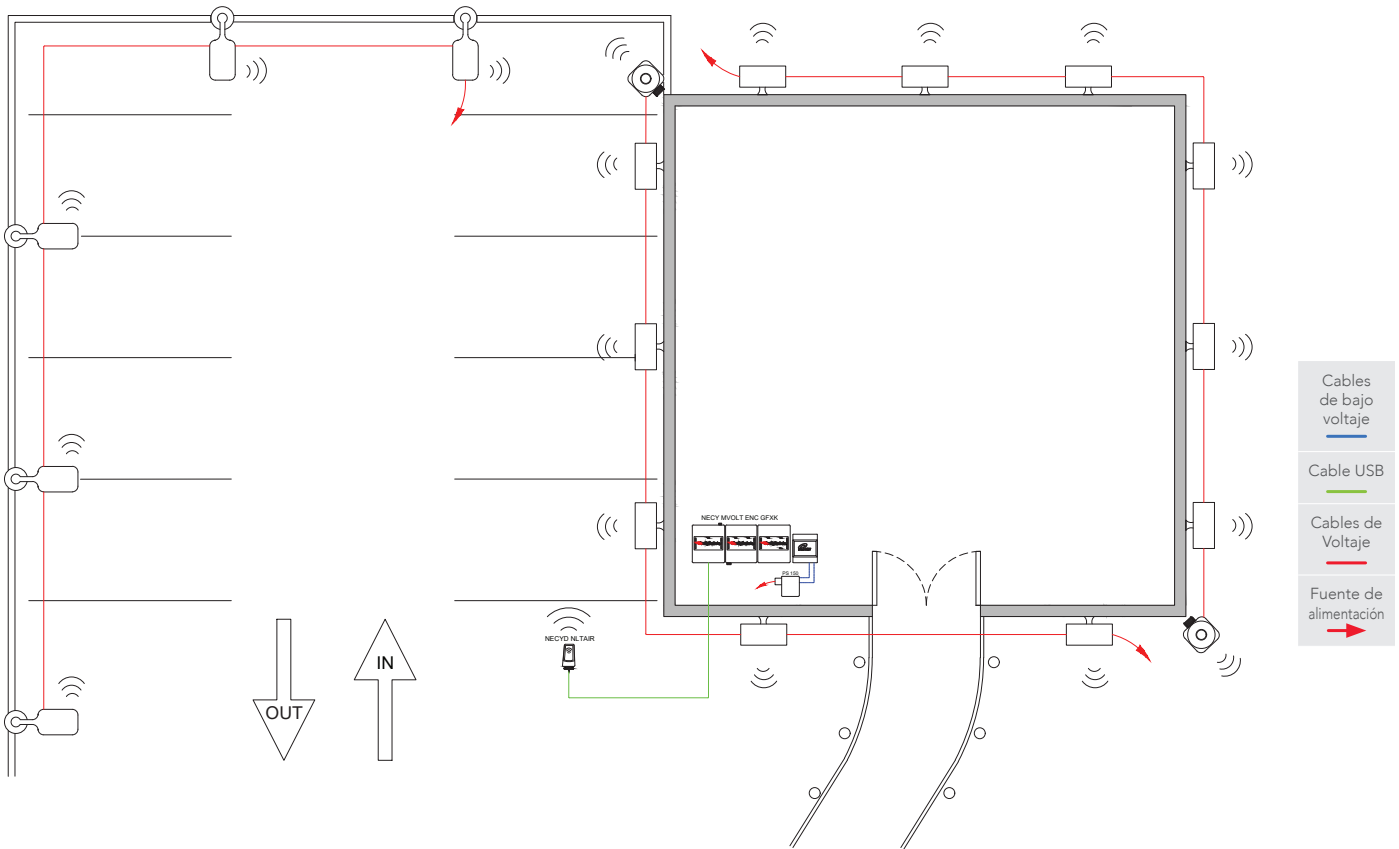

Listas de Materiales

Símbolo	Cant.	Producto #	Descripción
	5	Ver nota	Luminario de área habilitado para nLight AIR
	5	Ver nota	Wallpack habilitado para nLight AIR
	1	nECY	Controlador de sistema de nLight ECLYPSE con pantalla táctil gráfica
	1	nECYD NLTAIR G2	Adaptador para nLight AIR
	2	rSBOR	Repetidores de nLight AIR

DETALLES DE OPERACIÓN:

Luminarios:

- Todos los luminarios son atenuables
- Todos los luminarios se controlan juntos o independientes
- El nivel máximo se puede ajustar a cualquier porcentaje mediante programación

Control de Ocupación:

- Los luminarios se apagan automáticamente, u opcionalmente se pueden configurar para mantener un nivel de atenuación bajo de 20-50% cuando el espacio queda vacío

Control manual:

- Atenuación continua suave
- Agrupación personalizada de luminarios en zonas de daylight separadas (número máximo de zonas = número de luminarios)

OPCIONES ADICIONALES:

- La sala se puede conectar a la red nLight para permitir el control por horarios y a través de plataforma en PC.
- Opciones disponibles de sensor de ocupación/luz y control integrado de luminarios inalámbricos, consulte la hoja de especificaciones de luminarios

Control de iluminación en red nLight: Control Calendarizado e Interfaz de control

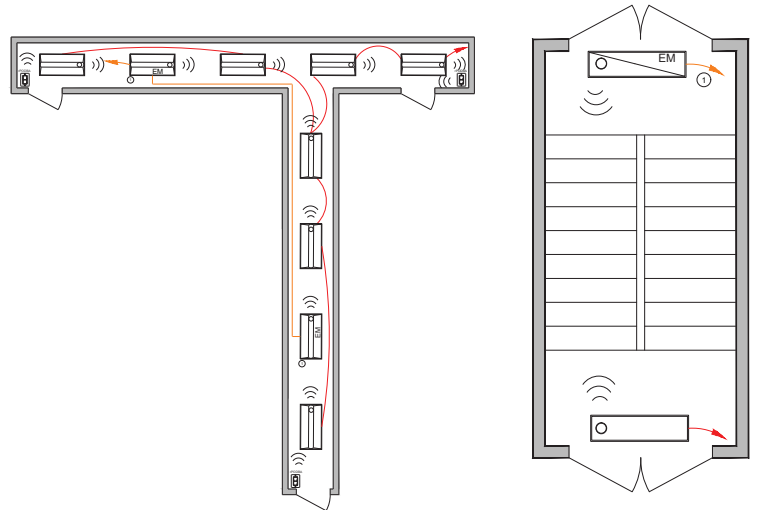
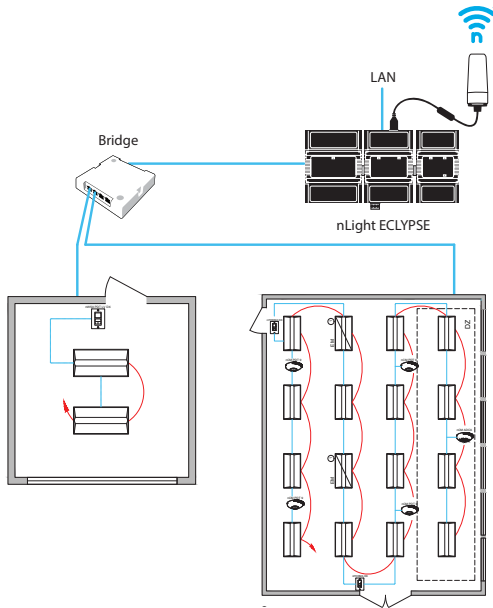

Listas de Materiales

Símbolo	Cant.	Producto #	Descripción
	1	nBRG 8 KIT	8-Port Backbone Bridge
	1	nECY MVOLT ENC	nLight ECLYPSE Network System Controller and Optional BMS Interface
	1	nECYD NLTAIR G2	nLight AIR Adapter

Calendarización:

Aunque no se muestra en cada una de las guías de diseño de habitaciones individuales, cada zona de control nLight se puede conectar a través de una red troncal nLight para crear un sistema de control de iluminación nLight en red capaz de cumplir con los requisitos de control basado en tiempo; ya se fechas específicas, días de la semana, horarios, etc.

Interfaz de Control y Monitoreo:

El Controlador Eclpse tiene integradas aplicaciones donde se puede consultar consumos de energía, uso de los espacios, estatus de los dispositivos; adicional mediante SensorView o Envysion tienes una gran alternativa a el sistema de gestión BAS/ BMS para controlar y monitorear el sistema de control de iluminación de manera remota o local desde cualquier PC.

Iluminación de emergencia

La plataforma nLight ofrece un control flexible que cumple con UL924 de iluminación de emergencia. Aborda las necesidades de los proyectos convencionales que utilizan cableado adicional para cargar paquetes de baterías dentro de los luminarios o para indicar a los dispositivos de control que entren en estado de emergencia cuando se pierde la energía normal. Los controles de iluminación tradicionales harían uso de un dispositivo de derivación además de un dispositivo de control de iluminación (Figura 1). nLight consolida el dispositivo de derivación y el dispositivo de control de iluminación en un solo dispositivo digital, lo que reduce la instalación y maximiza el control (Figura 2). Los productos inalámbricos también ofrecen detección de interrupción de energía para iniciar el control de emergencia cuando se pierde la energía normal. Este método moderno elimina la necesidad de cableado adicional, lo que reduce aún más el costo de instalación de controles de emergencia sin sacrificar la inteligencia y la capacidad de configuración que se espera de los dispositivos nLight (Figura 3).

En términos generales, la iluminación que normalmente está encendida durante los períodos ocupados, normalmente atenuados o apagados durante los períodos desocupados y que también se usa para proporcionar salidas durante las condiciones de energía de emergencia debe controlarse de conformidad con C405.2. nLight presenta varias opciones enumeradas en UL924 que se pueden especificar para proporcionar control de iluminación y operación de emergencia de acuerdo con los códigos locales contra incendios.

Derivación Tradicional



Figura 1

Una fase con sensor de energía

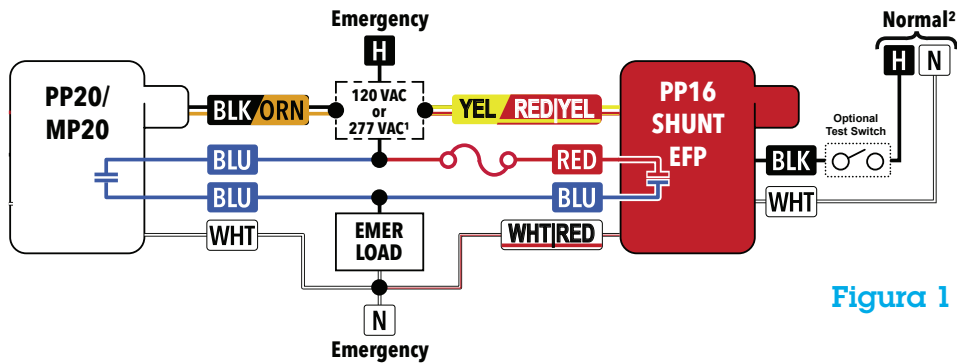

Figura 2

Una fase con detección de interrupción de energía

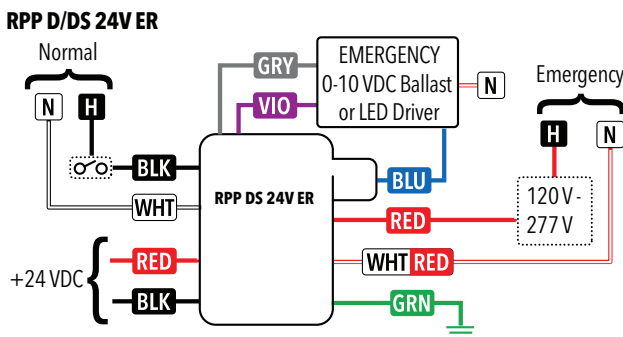

Figura 3

Luminarios habilitados para nLight

Acuity Brands ofrece la cartera más amplia de la industria de luminarios habilitados para controles. Escanee el código QR para ver los luminarios actuales habilitados para nLight.

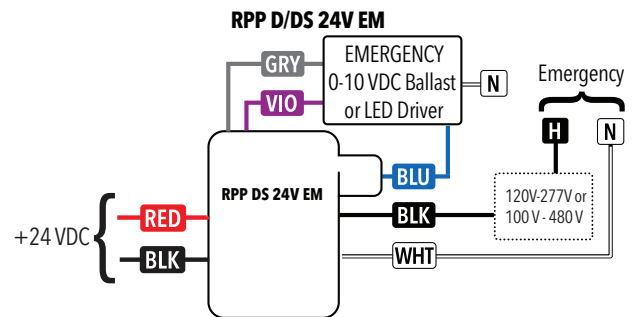

Luminarios habilitados para nLight AIR



Luminarios habilitados para nLight cableado

CLARITY™ + Aplicación Móvil

Configuración y control de iluminación rápidos y fáciles en la palma de su mano

nLight cableado





La micro aplicación nLight cableada de CLARITY+ es un método rentable que simplifica la programación y reduce los tiempos de puesta en marcha de los dispositivos nLight en proyectos más pequeños.

La marca denominativa y los logotipos de Bluetooth® son marcas comerciales registradas propiedad de Bluetooth SIG, Inc. y cualquier uso de dichas marcas por parte de Acuity Brands Lighting se realiza bajo licencia.

nLight AIR









La aplicación nLight AIR proporciona un inicio, configuración y modificación sencillos de los controles inalámbricos nLight AIR. Esta aplicación conectada a la nube permite a los usuarios finales (contratistas eléctricos, agentes de ventas o profesionales de mantenimiento de instalaciones) iniciar, configurar y solucionar problemas desde un teléfono inteligente o tableta compatible.

	Requisito de control	Detalles de la solución de nLight		
Control de apagado	Control manual	Las botoneras de nLight brindan al usuario control local de la iluminación dentro de un espacio controlado por nLight. Las botoneras están disponibles en varios estilos, cada uno con diferentes funciones y experiencias de usuario.		
		Botonera	Botonera gráfica*	
		rPODU Series nPODMA Series rPODLA nPODA Key		nPOD TOUCH nTS 7IN Pantalla Táctil
		Botones tradicionales y retroalimentación del usuario mediante LED	La pantalla táctil a color brinda una apariencia y sensación sofisticadas	
	Calendarización y controles de programación automática	Los grupos de control individuales de nLight (es decir, habitaciones) se pueden interconectar conectándolos a una "red troncal" formada por uno o más dispositivos de enlace nLight y/o adaptadores nLight AIR y un controlador de sistema ECLYPSE. El controlador del sistema proporciona una función de calendarización para una red nLight, así como interfaces para el conjunto de aplicaciones de software basado en web SensorView (a través de una conexión Ethernet LAN/WAN).		
		Controlador del sistema		
		nECY ECLYPSE		
		Los beneficios adicionales de instalar una red troncal nLight incluyen monitoreo de estado remoto, cambios de configuración en todo el sistema y capacidad de interfaz BMS.		
	Apagado total automático con sensor de ocupación	Los sensores de ocupación nLight utilizan detección infrarroja pasiva (PIR) 100% digital, vienen en varios estilos de montaje y ofrecen múltiples opciones de patrón de cobertura. Además, los sensores nLight están disponibles con la tecnología dual patentada Microphonics™ de detección para espacios con obstrucciones. Configurando el control de apagado total o parcial que se puede personalizar con la programación del sistema.		
	Apagado parcial automático con sensor de ocupación	Sensor de ocupación 360°	Sensor de esquina de vista amplia 120°*	
nCM Series rCMS Series rCMSB Series			nWV Series	
Se monta en la superficie del techo.		Se monta directamente en la esquina o techo mediante soporte de techo ajustable.		

*Disponible solo con productos nLight cableados.

Nota: Este resumen es solo para fines de información general y se proporciona sin ninguna garantía en cuanto a la precisión, integridad o de otro tipo. Se debe consultar con un ingeniero profesional u otro asesor competente antes de tomar cualquier decisión o acción basada en este resumen.

	Requisito de control	Detalles de la solución de nLight	
Control de Nivel de Luz	Controles de iluminación multinivel y controles de iluminación exterior	<p>nLight proporciona múltiples opciones para controlar luminarios de atenuación continua. Esto permite controlar espacios con varios tipos de iluminación y tecnologías de forma conjunta y con una experiencia de usuario común.</p>	
		Luminarios de Acuity Brands habilitados para nLight	Power packs con atenuación
			<p>rPP20 Series nPP16 Series</p> 
		Acuity Brands ofrece una amplia variedad de luminarios LED con controles nLight integrados instalados de fábrica que brindan una atenuación suave y continua.	Los power packs con atenuación permiten el control de cualquier luminario LED regulable de 0-10V.
Controles automáticos daylight multinivel	Controles automáticos daylight multinivel	<p>nLight ofrece sensores de captación de luz independientes, así como sensores de ocupación con captación de luz integrada. Los sensores están disponibles en varios tipos de montaje y brindan un control de atenuación continuo de cualquier luminario habilitado para nLight en red o power packs con atenuación, cada uno capaz de ser su propia zona de daylight.</p>	
		Fotocelda de atenuación de montaje en techo	Fotocelda de atenuación de montaje empotrado*
		<p>nCM Series rCMS Series rCMSB Series</p> 	<p>nRM Series</p> 
Controles Adicionales	Control de receptáculo (p. ej. enchufe)	<p>El power pack para control de tomas de corriente nLight es capaz de conmutar una carga de receptáculo completa de 20 A. Simplemente agregue un sensor de ocupación a una zona de control nLight (habitación) y el sensor se apagará automáticamente cuando la habitación esté desocupada.</p>	
		Power pack para control de tomas de corriente	
		 <p>nPP20 PL Series</p>	 <p>rPP20 Series</p>



Diseños típicos de aplicación

www.acuitybrands.com/typicals

Modelos BIM

<https://www.acuitybrands.com/resources/customer-tools/bim-downloads>

Hojas de especificaciones

www.nlightcontrols.com

Guías de aplicación de códigos de energía

<https://nlight.acuitybrands.com/resources/app-guides>



Las soluciones **Certificadas A+** de Acuity Brands lo ayudan a seleccionar e implementar de manera rápida y segura sistemas de iluminación que son compatibles y consistentes.

Para aplicaciones de iluminación, A+ significa desempeño consistente verificado, apariencia visual e interoperabilidad del sistema de todos los luminarios y controles dentro de las soluciones certificadas. Para los profesionales de la iluminación, significa la confianza de que todas las partes del sistema de iluminación funcionarán juntas y cumplirán con las especificaciones comunes de Acuity Brands.

Visita www.acuitybrands.com/solutions/a-certified o comuníquese con su representante local de Acuity Brands para obtener más información. La marca denominativa y los logotipos de Bluetooth® son marcas comerciales registradas propiedad de Bluetooth SIG, Inc. y cualquier uso de dichas marcas por parte de Acuity Brands Lighting, Inc. se realiza bajo licencia. Las demás marcas y nombres comerciales pertenecen a sus respectivos propietarios.



GUÍA DE APLICACIONES

Además de ser el fabricante líder de luminarios para interiores y exteriores de América del Norte, Acuity Brands ofrece una amplia cartera de soluciones avanzadas de control de iluminación y tecnología de construcción para aplicaciones en interiores y exteriores, desde el control de una sola habitación hasta la gestión de edificios inteligentes totalmente conectados y la utilización del espacio.

Nuestros productos, tecnología, experiencia y soporte incluyen sensores de ocupación y fotosensores, sistemas centralizados y distribuidos, paneles, controles en red alámbricos/inalámbricos integrados en luminarios y servicios de plataforma IoT, incluidas soluciones de utilización del espacio.

Dibujos de diseño típicos de la solución nLight

<https://www.acuitybrands.com/resources/customer-tools/typicals>

Biblioteca de cursos en español

<http://www.acuityacademy.com.mx/biblioteca/>





AcuityBrands.

Aplicaciones IoT para Negocios

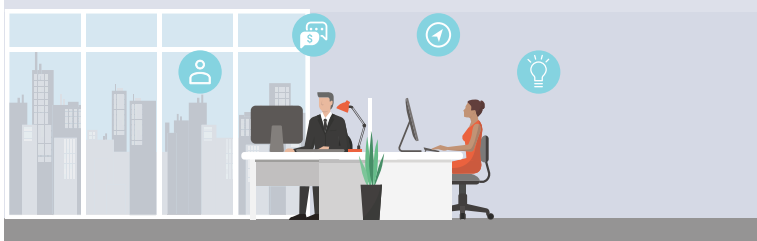

Aplicaciones para Edificios, Visualización Unificada del Edificio, Análisis y Administración de la Energía

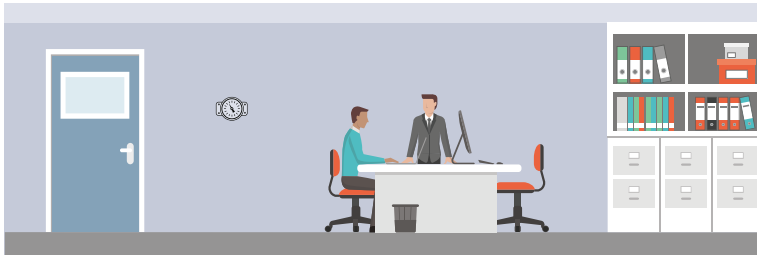

Sistemas de Administración para Edificios (BMS) y Controles para HVAC

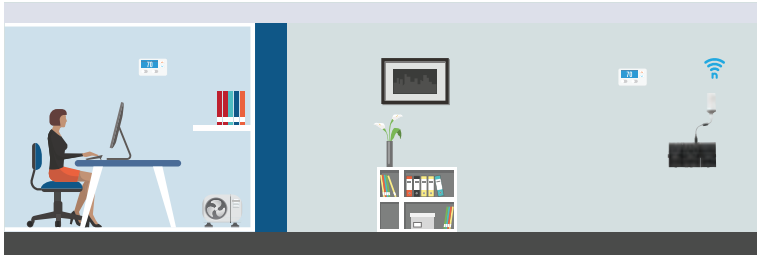

Sensores Integrados e Interruptores para Muros Inalámbricos



Iluminación Interior y Exterior



Una Integración Fácil de Sistemas Complejos

Como parte de la plataforma de control de **nLight®**, el sistema de control **nLight® AIR** se conecta directamente y con sencillez a un controlador **nLight® ECLYPSE®** para liberar el potencial de este controlador avanzado. Ahora el encargado de los servicios dentro de un edificio podrá administrar de una manera más simple el edificio permitiendo que sus ocupantes contruyan con tranquilidad hacia el futuro.

El poder de nLight® ECLYPSE®:

- Opere dispositivos cableados o inalámbricos **nLight®** desde una sola plataforma
- Software de Control SensorView™
- Administre energía
- Conectividad a BACnet™
- Utilización de Espacios
- Visualización Digital
- Conectividad IP
- Lógica Condicional

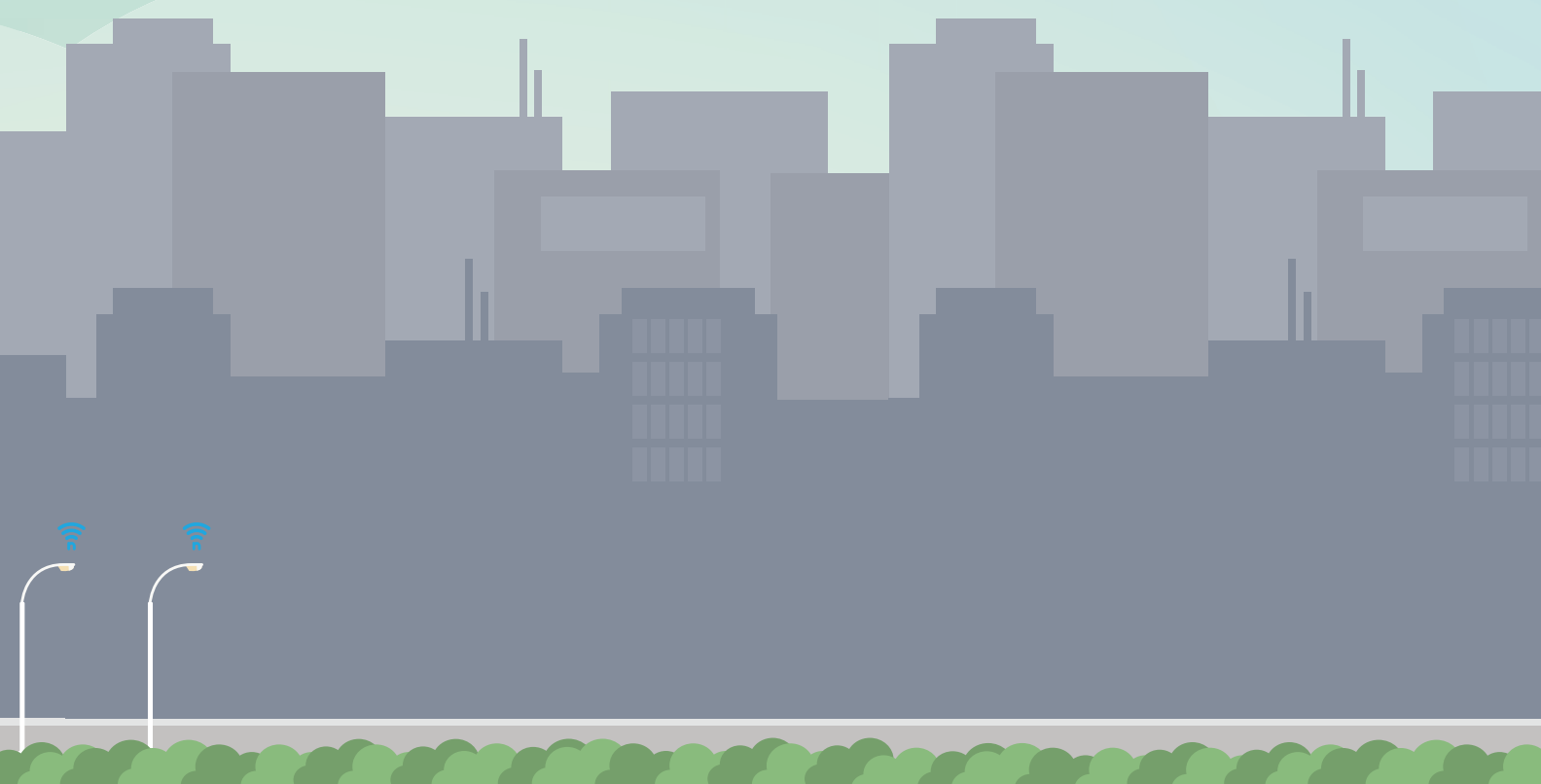



 AcuityBrandsLatinoamérica  Acuity Brands LATAM  AcuityBrandsEspañol

 AcuityBrandsLatinoamérica  www.acuityacademy.com.mx