



ILUMINAMOS Y DIGITALIZAMOS TUS ESPACIOS



**CATÁLOGO 2025**

Consulta **TODO** lo que tenemos para ti  
y conoce más de nosotros



#### BROCHURE DE PROYECTOS

Hemos creado para ti una selección con algunos de los proyectos que hemos llevado a cabo con productos de nuestro catálogo.



#### CATÁLOGO TLapps ddeco

Nuestra más reciente marca TLapps ddeco es un nuevo concepto en la creación de luminarios fabricados 100% en México. Lanzamos una nueva línea de luminarios de alta gama, que lleva los espacios a otro nivel.



#### AGENDA TU VISITA

TLapps city son nuestros centros de experiencia, en GDL, donde podrás vivir una exhibición permanente con más de 400 productos en más de 1,000 m<sup>2</sup>, todo en escala real con nuestros productos de iluminación 100% digitalizados.



#### NUESTRA PÁGINA WEB

Aquí puedes acceder a las más recientes novedades, conocer y comprar todos nuestros productos de una manera rápida y fácil de todas nuestras líneas.



## LA VERSIÓN **LINEAL** DE LA LUZ

[www.tlapps.mx](http://www.tlapps.mx)

TODOS NUESTROS PRODUCTOS PRESENTES EN:



@tlapps



@tlappsmx

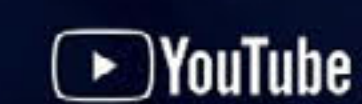

@tlapps



@tlapps



@tlapps



@tlappsmx

## Hablemos de **ILUMINACIÓN LINEAL**

Sin duda alguna, todos tenemos ese espacio en nuestro hogar, tal vez un poco aburrido, serio, convencional y que siempre le hemos querido cambiar algo, las cortinas, muebles, cuadros, etc. Pero a pesar de todo esfuerzo no obtenes esa satisfacción de haber conseguido el cambio que tanto estabas buscando y muy pocas veces pensamos en que todo puede depender de la iluminación que tenemos en ese espacio, por eso mismo en este artículo te hablaremos sobre los increíbles beneficios de usar iluminación lineal, es decir perfiles y tiras LED, así como de los cambios que puedes conseguir con la iluminación correcta.

La iluminación es un elemento crucial en cualquier espacio. La elección adecuada de la iluminación puede tener un impacto significativo en la apariencia, el ambiente y la funcionalidad de un espacio. En este sentido, las tiras LED y los perfiles lineales se han convertido en una de las opciones de mayor tendencia en la iluminación moderna debido a sus numerosas ventajas.

Aquí te presentamos algunas de las principales ventajas de usar iluminación lineal.

**Flexibilidad:** Las tiras LED y los perfiles lineales se pueden ajustar fácilmente para adaptarse a cualquier espacio. Los perfiles lineales de TLapps cuentan con gran variedad de formas, tamaños y también los puedes encontrar de aluminio y policarbonato, lo que significa que se pueden utilizar en diferentes ambientes y lugares. Además, las tiras LED se pueden cortar a la medida que necesites, para ajustarse a cualquier longitud.

**2. Eficiencia energética:** Una de las principales ventajas de las tiras LED es su eficiencia energética ya que consumen mucho menos energía que las luces tradicionales. Además, los LED tienen una vida útil mucho más larga que las luces tradicionales, lo que significa que se necesita menos mantenimiento y reemplazo.

**3. Personalización:** Las tiras LED y los perfiles lineales permiten una amplia gama de opciones de personalización. Los LED están disponibles en diferentes colores y tonos, lo que significa que se pueden crear ambientes según tu preferencia.

**4. Estética:** Los perfiles lineales y las tiras LED tienen un diseño moderno y elegante que se adapta a cualquier estilo de decoración. Los perfiles lineales pueden utilizarse en diseños con diferentes formas y tamaños para crear efectos de iluminación que complementan y personalizan el espacio que queremos intervenir.

**5. Durabilidad:** Las tiras LED y los perfiles lineales están diseñados para durar mucho tiempo y son muy resistentes. Estas soluciones de iluminación están construidas con materiales de alta calidad, certificados por las normas correspondientes y resistentes a golpes, vibraciones y cambios de temperatura.

Si estás buscando una forma de mejorar la iluminación en tu hogar u oficina y aún no estás decidido sobre que tira LED y/o perfil lineal escoger ¡nosotros te ayudamos! contáctanos, te ayudamos con cualquier duda o inquietud que tengas al respecto.



# Beneficios de la iluminación lineal

## DURACIÓN

La vida útil promedio de la iluminación LED es de mínimo 35 000 horas, lo que equivale a unos 4 años de uso continuo las 24 horas del día. Sin embargo, hay lámparas LED que pueden durar hasta 100.000 horas, lo que supone más de 11 años de uso ininterrumpido.

## ENERGÍA

Se estima que las luces LED consumen entre un 80% y un 90% menos de energía que las luces tradicionales. Lo que significa un gran ahorro en la factura eléctrica y una reducción de las emisiones de CO2.

## INSTALACIÓN

La instalación de iluminación LED es un proceso que requiere de algunos conocimientos básicos de electricidad y de los materiales adecuados. La iluminación LED ofrece muchas ventajas, como un menor consumo de energía, una mayor durabilidad, una mejor calidad de luz y una menor contaminación ambiental.

## RESISTENCIA

La iluminación LED es de gran resistencia, no es tan frágil en contraste de los focos convencionales, ya que resisten mejor las vibraciones, los golpes, las caídas y las variaciones de temperatura. Además, los LEDs tienen una capa de material muy delgada que les permite emitir luz con muy poca energía, lo que reduce el riesgo de sobrecalentamiento y alarga su vida útil.

## CALIDAD

La calidad en la iluminación LED se refiere a la capacidad de los diodos emisores de luz (LED) de producir una iluminación eficiente, duradera, versátil y ecológica. La calidad en la iluminación LED depende de varios factores, como la eficiencia energética, la vida útil, la reproducción cromática, el diseño, el control y el impacto ambiental de los LED.

# LA IMPORTANCIA DEL IRC, ¿QUÉ ES?

El índice de reproducción cromática (IRC) es la medida utilizada en relación a una fuente de luz para medir su capacidad de mostrar los colores de un objeto de manera "real". Esto tomando como referencia la iluminación natural. El rango en el índice de reproducción cromática va del 0 al 100, siendo 100 el valor que corresponde a la mejor reproducción de color posible.

Las fuentes de luz con un IRC alto se usan para aplicaciones que requieren una buena percepción de los colores, como tiendas, museos, talleres o estudios. Las fuentes de luz con un IRC bajo se usan para aplicaciones que no necesitan una alta calidad de color, como alumbrado público, iluminación de emergencia o señalización.

Un índice de reproducción cromática (CRI) más alto, garantiza una representación del color más precisa y una reducción de la fatiga visual.

Esta parte podrás encontrarla en nuestro catálogo, en la sección de tiras LED, para distinguir el índice de reproducción cromática (IRC).



Conector:	Cables sin conector
Alimentación:	24 V $\bar{m}$
Potencia:	50 W x 5 m   10 W x m
Índice de protección:	IP20
Índice de reproducción cromática:	>90
Temperatura de trabajo:	-25°   45° C
Ángulo de iluminación:	120°

## FLUJO LUMINOSO

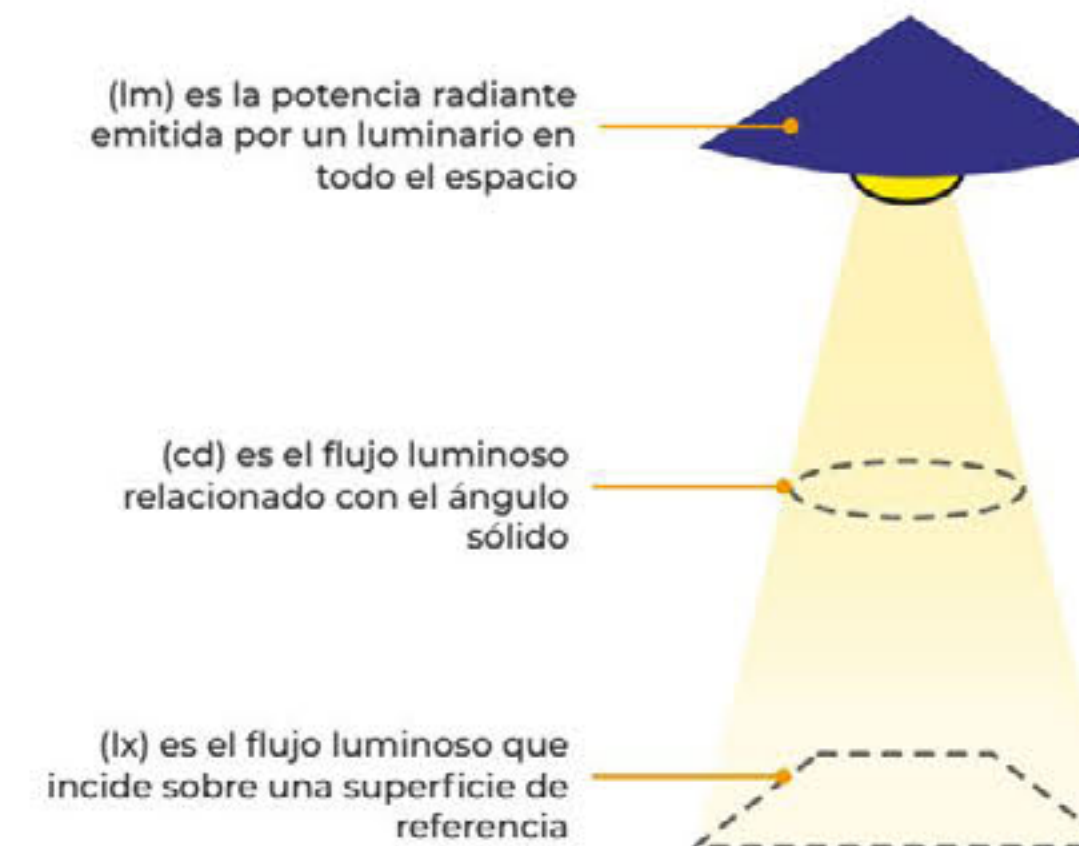

El flujo luminoso, medido en lúmenes (lm), es la potencia de radiación emitida por una luminaria. Indica la cantidad de luz que emite una fuente de radiación en todas las direcciones. Por tanto, los lúmenes de una luminaria proporcionan información sobre su luminosidad. El valor del lumen no tiene en cuenta la percepción de la luminosidad. La percepción de la luminosidad también se ve influida por el ángulo del haz y el diseño de una luminaria. La temperatura de color de la fuente de luz y la naturaleza del entorno también influyen en la percepción de la luminosidad.

CÓDIGO	TEMPERATURA DE COLOR	LÚMENES /METRO	EFICACIA LUMINOSA
TLED-168-210/3000K	3000 K	870 lm	87 lm/W
TLED-168-210/4000K	4000 K	960 lm	96 lm/W
TLED-168-210/6000K	6000 K	960 lm	96 lm/W

Esta parte podrás encontrarla en nuestro catálogo, en la sección de tiras LED, en la tabla donde especificamos lúmenes por metro.

## TIPOS DE LEDs

Existen diferentes tipos de LED para distintos usos, esto es importante para resolver necesidades y gustos de lo más variados. LED es la sigla de «Light Emitting Diode» (diodo emisor de luz). Se trata de un componente semiconductor que emite luz cuando se alimenta con corriente continua. El color de la luz que genera depende de la estructura del chip LED y de los materiales que se hayan utilizado. Los LEDs son fuentes puntuales de luz regulables y termosensibles que emiten un haz de luz semiesférico orientado hacia delante.

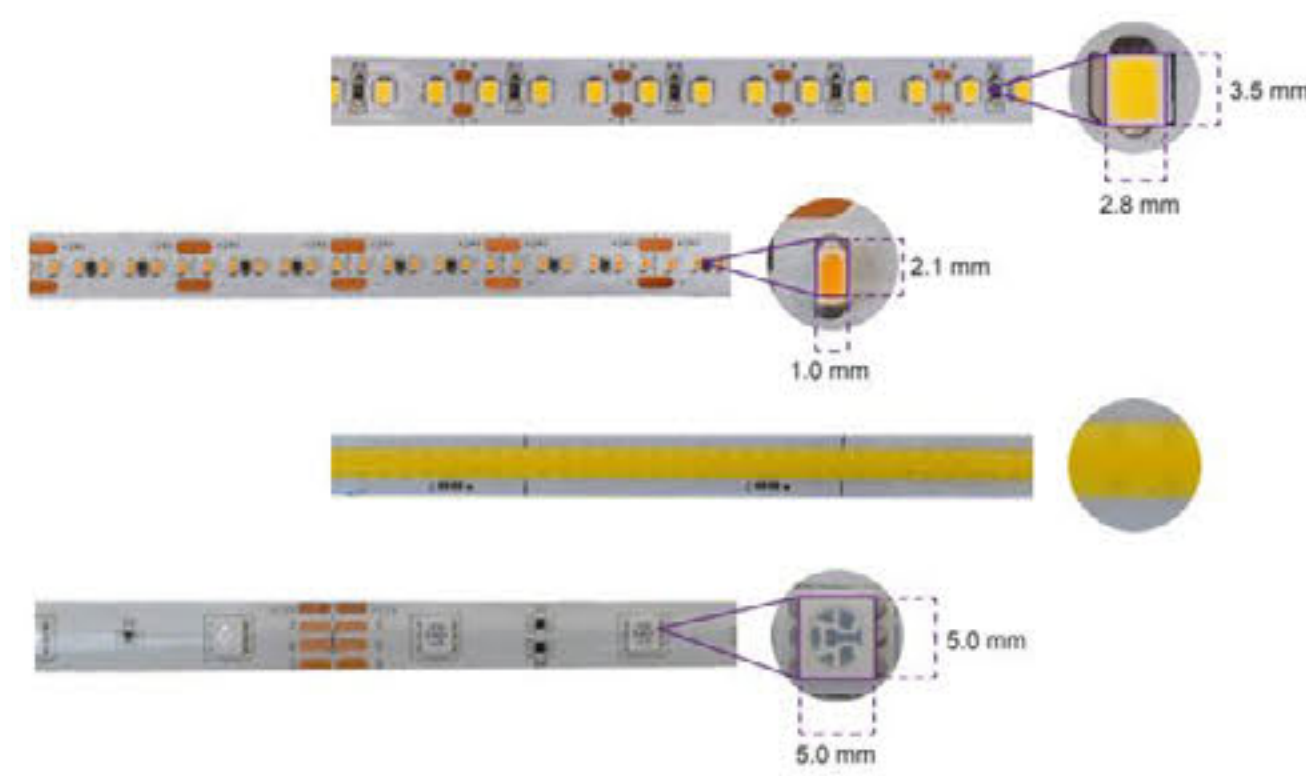

## TEMPERATURA DE COLOR

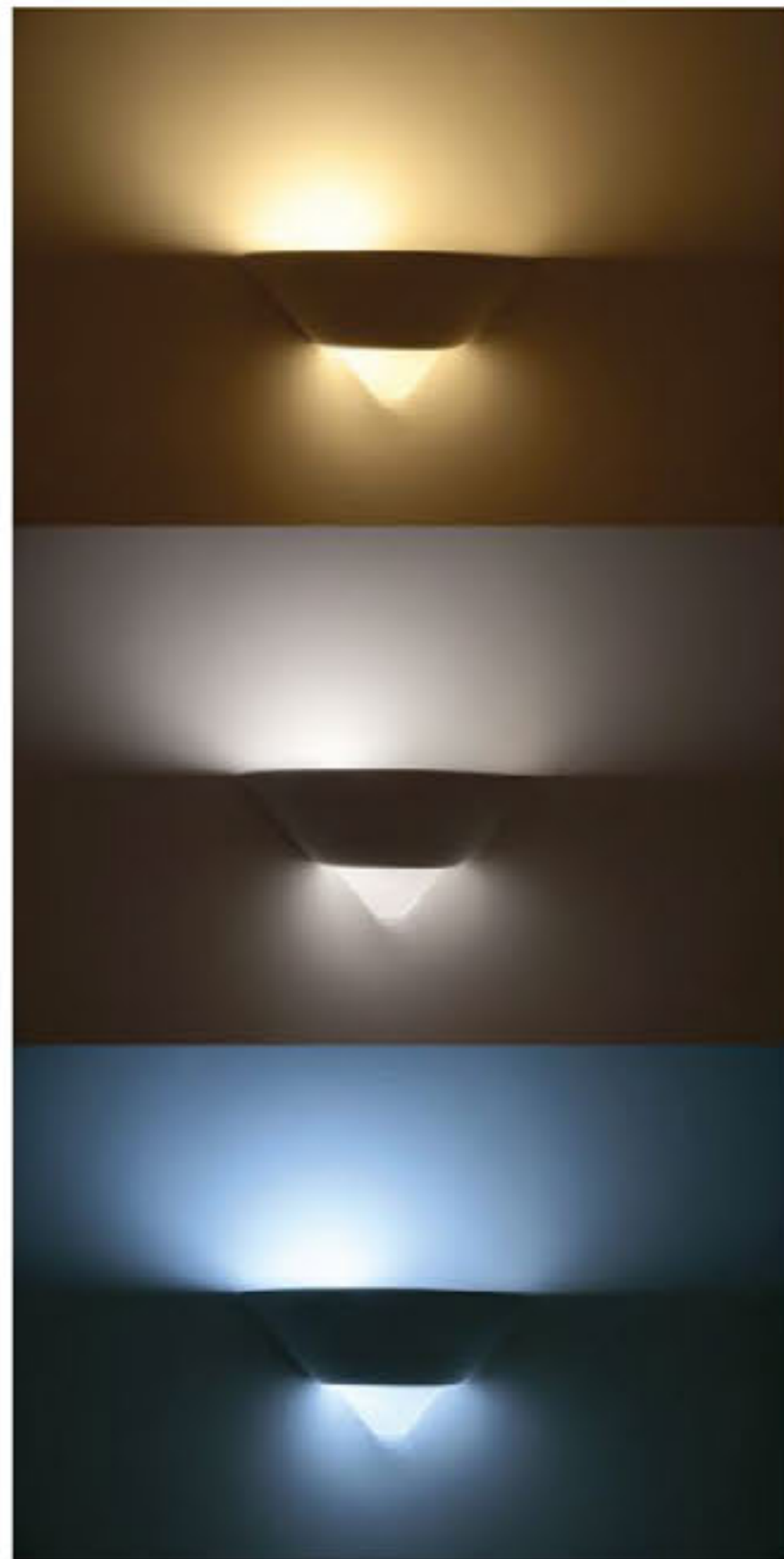

Se expresa en Kelvin (K) y se define comparando su color dentro del espectro luminoso con el de la luz que emitiría un cuerpo negro calentado a una temperatura determinada.

Puede variar desde tonos cálidos, como el rojo o el amarillo, hasta tonos fríos, como el azul o el blanco. La temperatura de color influye en el ambiente, la sensación y la visibilidad de los espacios iluminados con LED.

Los luminarios LED son fabricados bajo una temperatura de color determinada combinando diferentes compuestos químicos.

Además, a diferencia de otros tipos de iluminación como los tubos fluorescentes, la iluminación LED no altera ni perjudica a los objetos que ilumina al no emitir radiación ultravioleta ni infrarroja.

Hay 3 principales temperaturas que se pueden distinguir de manera general: luz fría: alcanzando los 6000K, luz neutra: entre 4000 a 3300K y luz cálida: entre 3300 a 2700K.

El objetivo de la temperatura de color es conseguir el mayor confort lumínico, en función del lugar para el que está destinado.

Esta parte podrás encontrarla en nuestro catálogo, en la sección de tiras LED, en la tabla donde especificamos lúmenes por metro.



## EFICIENCIA ENERGÉTICA

La eficiencia energética en la iluminación LED se refiere a la relación entre la energía eléctrica consumida y el flujo luminoso emitido. La eficacia de un LED, por otro lado, mide qué tan bien una fuente de luz LED produce luz visible y se expresa en lúmenes por watt (lm/W). El máximo teórico de eficacia luminosa es de 350 lm/W, lo que equivaldría al 100% de eficiencia.

La eficiencia de los LED es significativamente superior a la de otras fuentes de luz tradicionales. Aquí puedes ver una comparación:

**LED vs. Incandescentes:** Los LED son hasta un 90% más eficientes que las bombillas incandescentes. Mientras que una bombilla incandescente convierte solo alrededor del 10% de la energía en luz, el resto se pierde como calor, los LED convierten mucho más de su energía en luz visible.

**LED vs. Fluorescentes:** Aunque las lámparas fluorescentes son más eficientes que las incandescentes, los LED aún tienen la ventaja. Los LED no contienen mercurio, tienen una vida útil más larga y su eficiencia no disminuye significativamente con el tiempo.

**LED vs. Halógenas:** Las bombillas halógenas son más eficientes que las incandescentes pero menos que los LED. Además, los LED tienen una vida útil mucho más larga y son más seguros ya que generan menos calor.

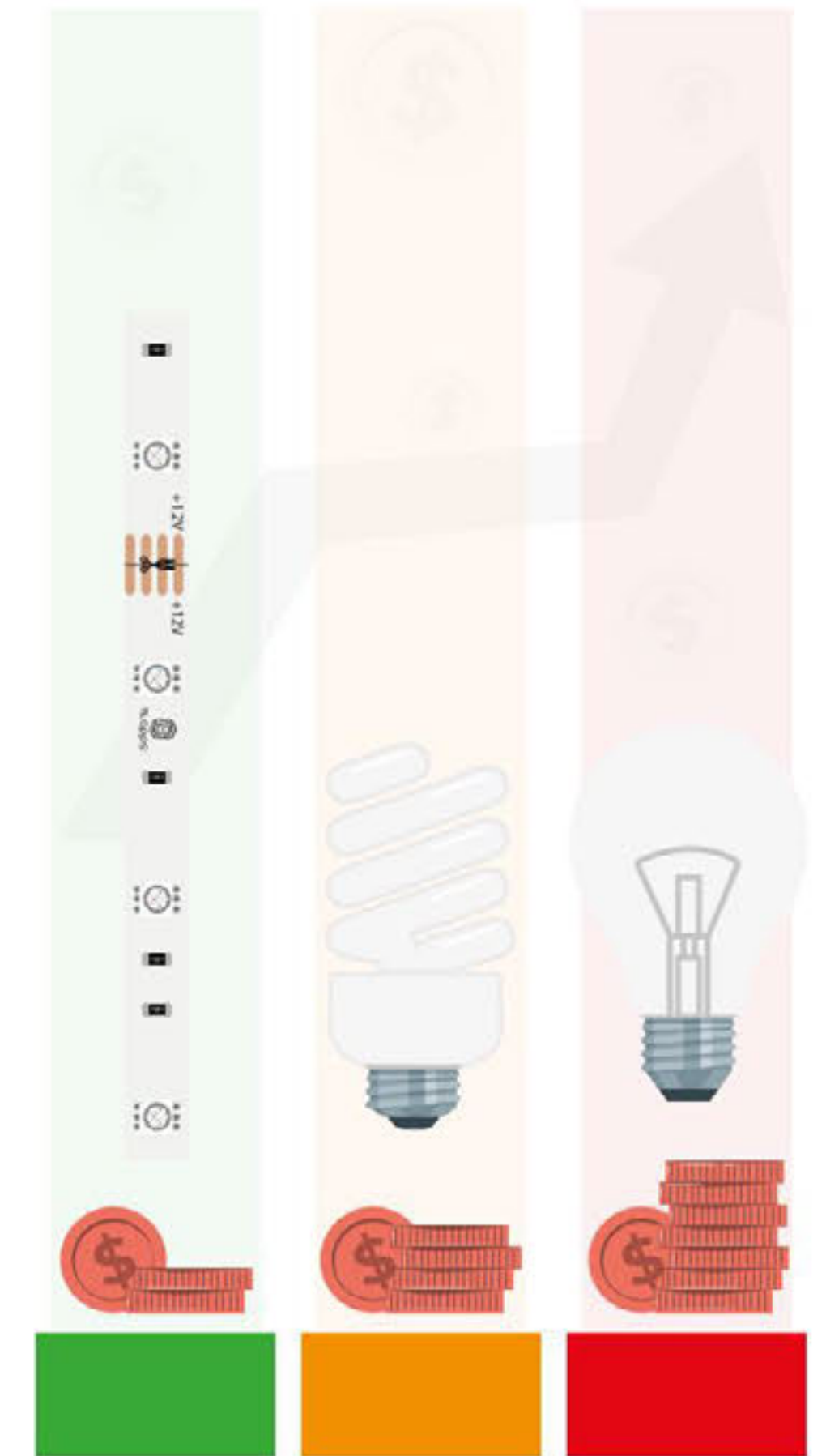

## VOLTAJE

La tensión eléctrica o diferencia de potencial se expresa en voltios (V) y es una magnitud física que cuantifica la diferencia de potencial eléctrico entre dos puntos.

Es importante seleccionar el voltaje adecuado para cada tipo de LED para evitar daños y asegurar una larga vida útil. Además, los LEDs requieren de un driver o transformador que adapte el voltaje de la corriente eléctrica convencional a su necesidad, que suele ser mucho más bajo que los 110V o 220V de las bombillas tradicionales.

En resumen, el voltaje de los LEDs varía según el tipo y la aplicación, y es esencial para mantener su eficiencia energética y calidad de iluminación.

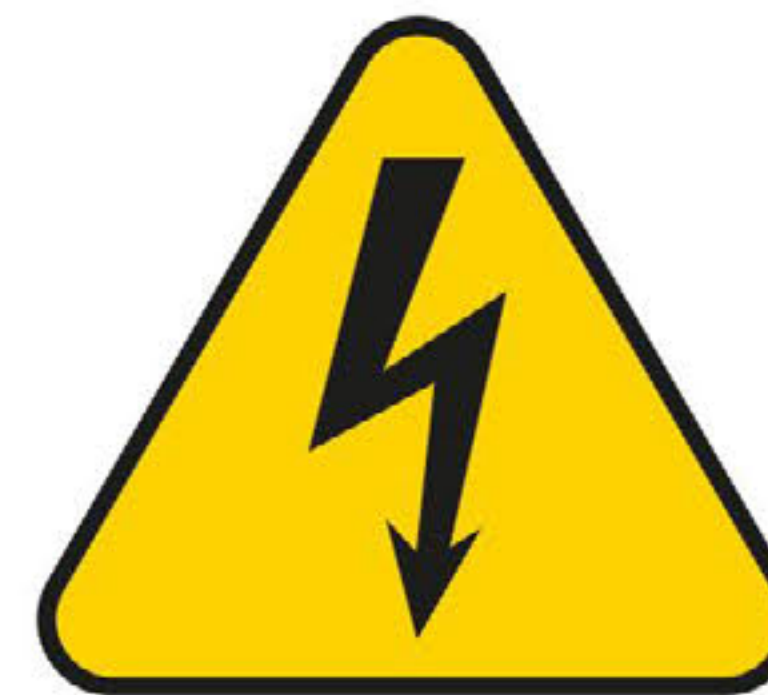



# TLapps CITY

Un centro de Experiencia de más de **1,000 m<sup>2</sup>** para darle visibilidad a los productos de iluminación y digitalización en **ambientes reales**

Una exhibición permanente y única en su tipo a nivel nacional, totalmente cubierta y digitalizada, donde mostramos en ambientes reales a escala 1:1 lo más novedoso en iluminación, automatización y control para las verticales:



Residencial



Comercial



Industrial



Oficinas



Hospitality



Centros de consumo

## ¡VISÍTANOS!

**OFICINA MATRIZ ZAPOPAN, JALISCO**  
Av. Aviación 5051, Nave 5, Col. San Juan de Ocotán  
Tel. 33 3110 1475

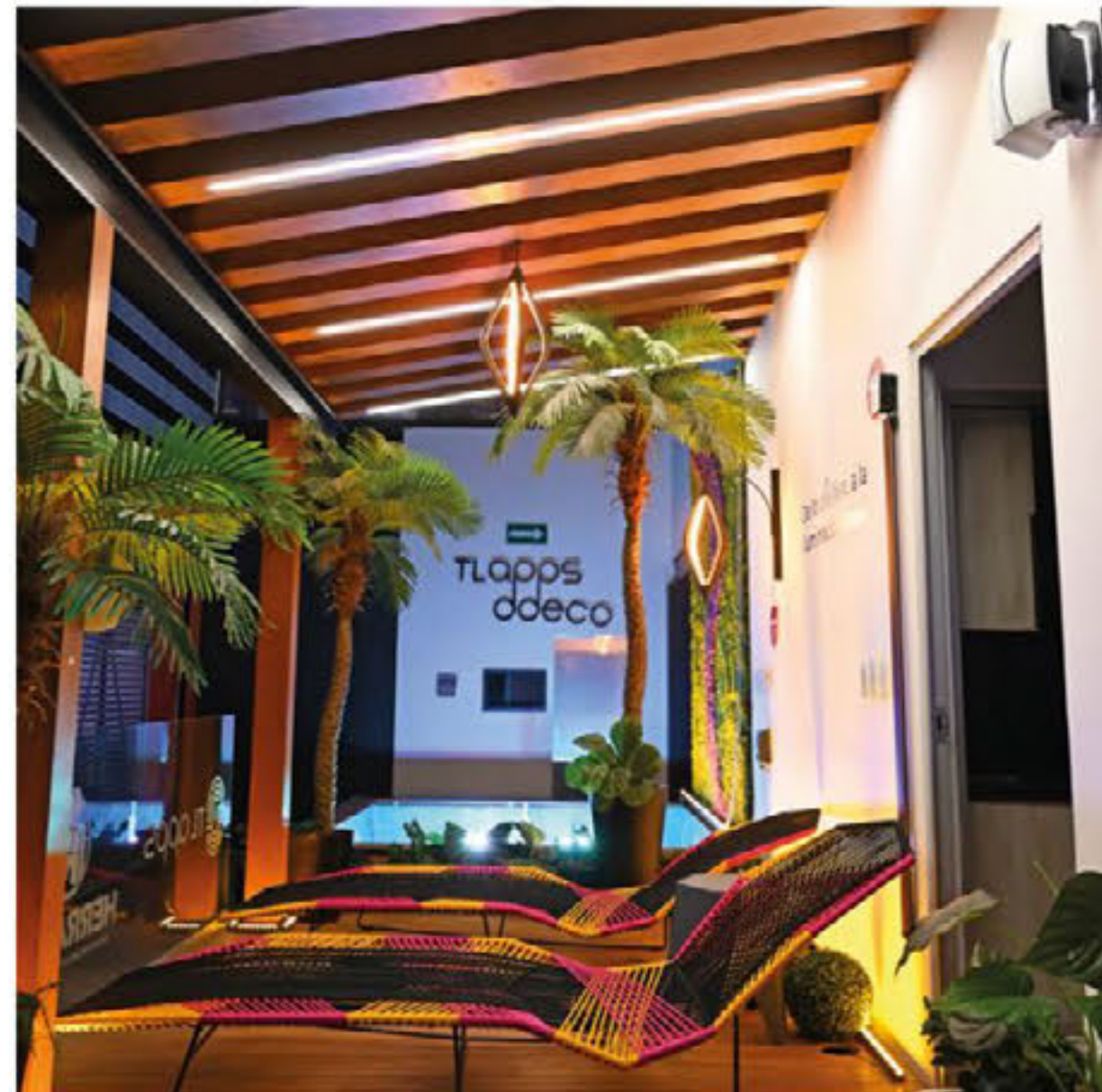

## Recorrido Virtual



TLapps City cuenta con un recorrido virtual 360° que permite la interacción del visitante para que conozca de forma remota las instalaciones y productos a través de un dispositivo electrónico para generar una experiencia vivencial y envolvente.

COMPATIBLE CON:



Computadora



tablet



smartphone



## UNA EXPERIENCIA TOTALMENTE RENOVADA

Todos nuestros nuevos productos aplicados en un entorno auténtico para que puedas apreciar y comprobar en persona su funcionalidad. Estaremos felices de recibirte.

## TODO EN ESCALA REAL



Agenda una visita a nuestro Centro de Experiencia

# TRACC

## Smart FILM

20  
ANIVERSARIO

 **TLapps**<sup>®</sup>  
ILUMINAMOS Y DIGITALIZAMOS TUS ESPACIOS

LA VERSIÓN  
**LINEAL**  
DE LA LUZ

### PROFESIONAL

- 14 Techos tensados
- 19 Tracc, Sistema magnético de iluminación
- 28 Controlador de efectos para escalera
- 31 Smart film
- 34 Reflectores LED
- 42 Molduras
- 45 Proyectos a medida

### PRODUCTOS DE CONSUMO

- 55 Perfiles lineales
- 127 Tiras de LED
- 207 Controladores y Drivers
- 217 Mangueras de LED
- 255 Luminarios sumergibles
- 267 Decorativos
- 282 ddeco
- 288 Automatización básica
- 296 IOT

Techos y paredes  
**TENSADAS**

Iluminación **LINEAL**

# CATEGORÍA PROFESIONAL

En TLapps contamos con un amplio abanico de soluciones para espacios profesionales que dominamos y podemos hacer llegar hasta tus espacios.

Los techos tensados son una solución innovadora y estética para crear ambientes únicos y personalizados. Se trata de láminas de PVC que se instalan mediante calor o tensión, ofreciendo una superficie lisa, resistente y adaptable a cualquier forma. Los techos tensados permiten integrar diferentes tipos de iluminación, como rieles magnéticos, perfiles o luminarias empotradas o sobrepuestas.

Los rieles magnéticos son un sistema de iluminación flexible y versátil, que consiste en un riel de 48 Vcc al que se pueden adherir múltiples opciones de luminarios mediante imanes. Los rieles magnéticos permiten cambiar la orientación y el usuario puede elegir entre 2 opciones, la temperatura de color según las necesidades de su espacio.

La iluminación en escaleras es un elemento funcional y decorativo, que aporta seguridad, confort y estilo a los espacios verticales. La iluminación en escaleras se puede realizar mediante tiras LED y sensores de movimiento, creando efectos de luz y sombra que realzan la forma y el diseño de las escaleras.

El Smart Film es una película inteligente que se puede aplicar sobre cualquier superficie de vidrio lisa, permitiendo controlar la opacidad (transparente/opaco) mediante un interruptor o sistemas de automatización. El smart film ofrece privacidad, protección solar, ahorro energético y proyección multimedia, además de ser una opción moderna y elegante para separar ambientes.

Estas cuatro soluciones de techos tensados, rieles magnéticos, iluminación en escaleras y smart film son ejemplos de cómo la tecnología y el diseño se unen para crear espacios interiores confortables, eficientes y atractivos, que se adaptan a las preferencias y necesidades de cada usuario.

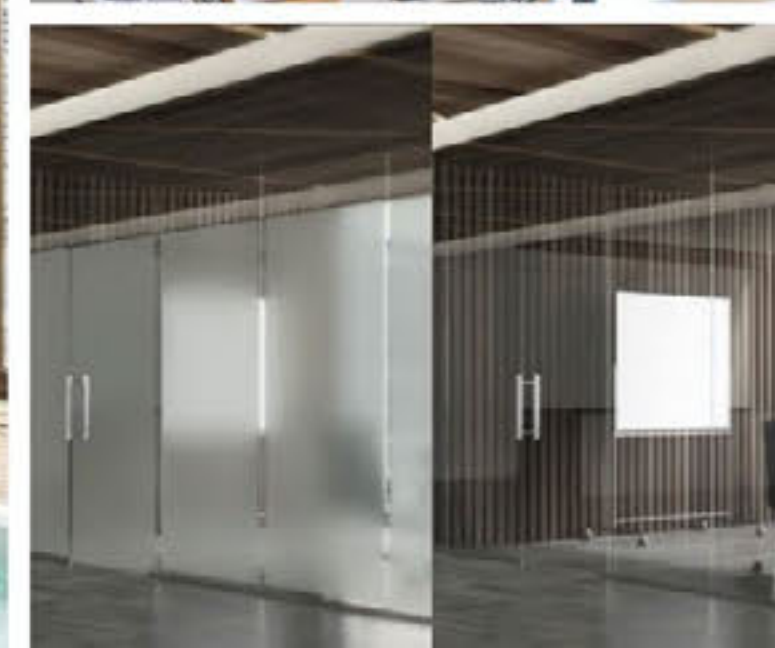
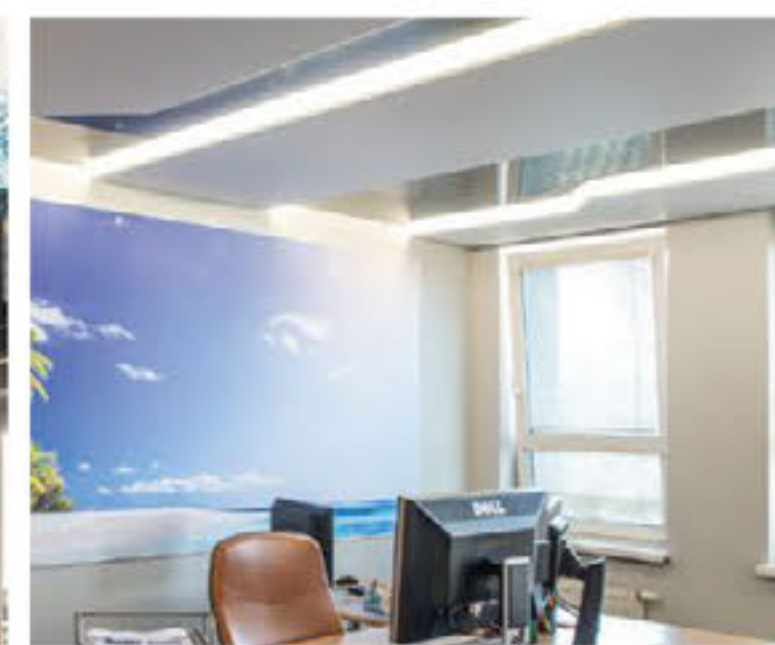

ES DISTRIBUIDOR EXCLUSIVO EN  
MÉXICO Y CENTROAMÉRICA DE



# TECHOS TENSADOS

## TECHOS Y PAREDES TENSADOS

Hoy con nuestros techos y paredes tensados, seremos tu aliado para poder crear diseños interiores donde empujemos los límites de la tecnología, ideal para transformar cualquier área comercial o residencial.



## ESPACIOS IMPRESIONANTES

## COLORES Y ACABADOS

Tenemos un amplio abanico de gama de membranas y tejidos de PVC, con más de 110 colores, texturas y terminados.

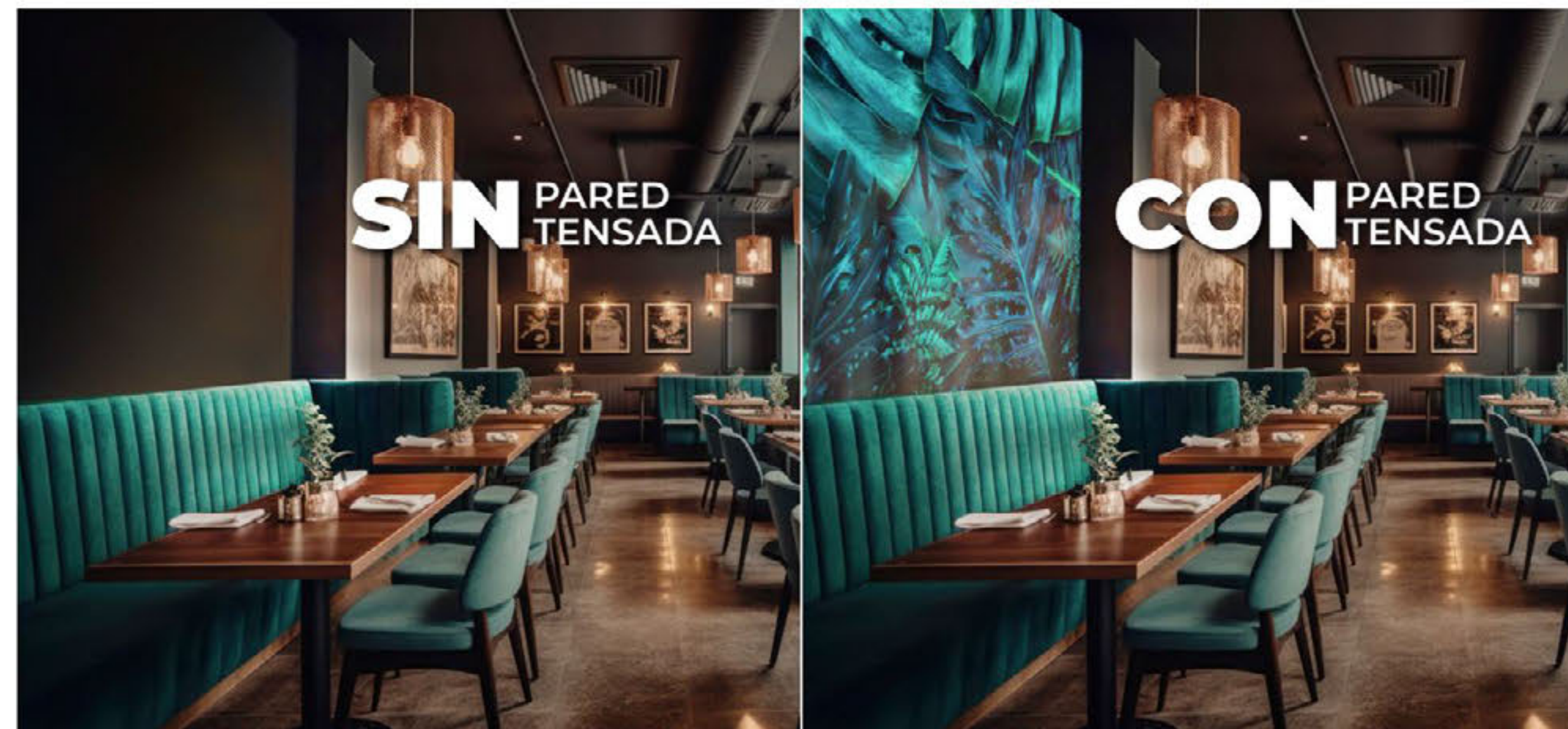

## TECHOS Y PAREDES PERSONALIZADOS

Tu logotipo, o cualquier foto, textura o imagen que quieras reproducir, nosotros podemos hacerlo en la mejor calidad.

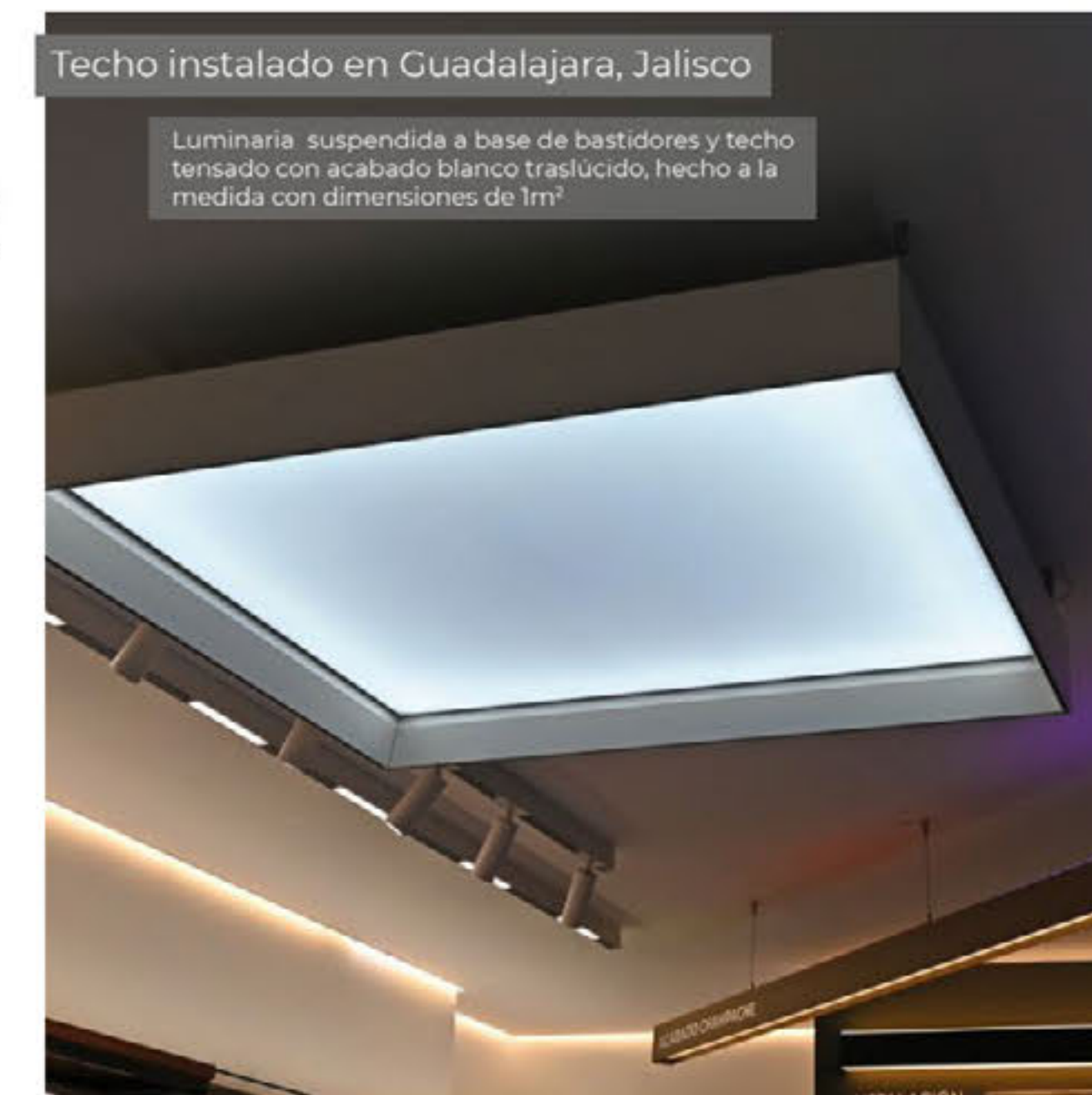

## TECHOS CON FLEXIBILIDAD

Nuestras membranas permiten lograr la forma y el color que deseas. Podemos crear formas 3D ilimitadas y formas de varios niveles para obtener un efecto maravilloso.

## ESTÉTICOS

Contamos con un único y exclusivo sistema que nos permite la transición perfecta entre pared y el techo, crea el diseño perfecto exactamente como lo imaginaste sin espacios.



**CON**  
PLAFÓN



REALZA TUS ESPACIOS,  
DILE ADIÓS AL PLAFÓN

**CON**  
TECHO TENSADO



## SIN RESTRICCIÓN DE DIMENSIONES

Nuestros techos y paredes tensados son una excelente solución para áreas de cualquier tamaño, desde el baño más pequeño hasta el lobby de un gran hotel. Nuestros techos y paredes tensados encajan perfectamente en cualquier interior.

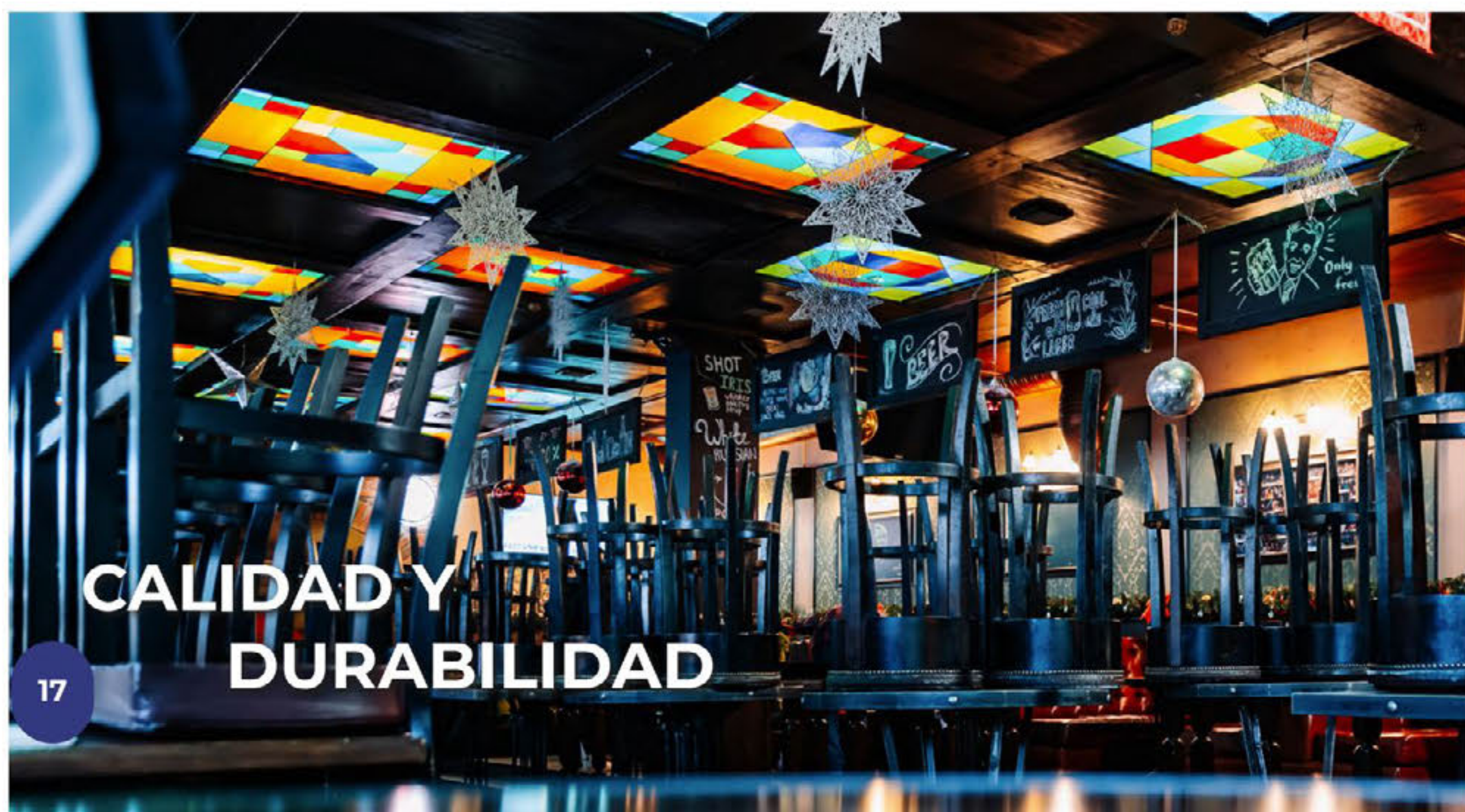

**CALIDAD Y  
DURABILIDAD**

17

## ESPACIOS PULCROS

Tenemos una línea exclusiva para que tus interiores sean más higiénicos.



## FUNCIONALIDAD Y RÁPIDA INSTALACIÓN

Ideal para sustituir tabla yeso.  
Instalación en horas.

## LIGHT STONE

Con esta opción del techo tensado:  
**Simulamos texturas de piedras naturales como mármol, granito, ónix, cuarzo...**  
haciendo mucho más fácil el tema de la transportación del material, la instalación y sobre todo, el costo.



*Mármol*

18



Usa este código QR para ver cómo funciona este producto instalado.

# TRACC

## SISTEMA MAGNÉTICO DE ILUMINACIÓN



### TRACC-RIEL-S / BASE PARA TRACKLIGHT PARA SOBREPONER SLIM

**NUEVO PRODUCTO**

Los rieles magnéticos son un sistema de iluminación que permite la instalación de luces de forma flexible y ajustable en espacios interiores. Estos rieles están diseñados para ser sobrepuestos en techos o paredes y tienen la capacidad de soportar una gran variedad de luminarias que pueden desplazarse a lo largo del riel.

DIMENSIONES	LARGO TOTAL	MATERIAL	TERMINADOS	USO	FUENTE DE LUZ	IP
2.6x0.6 cm	100 cm	ALUMINIO	BLANCO / NEGRO	INTERIOR	SPOTS Y/O REGLETAS (No incluidos)	IP20



Tracc-RIEL-S-BN



Tracc-RIEL-S-NG

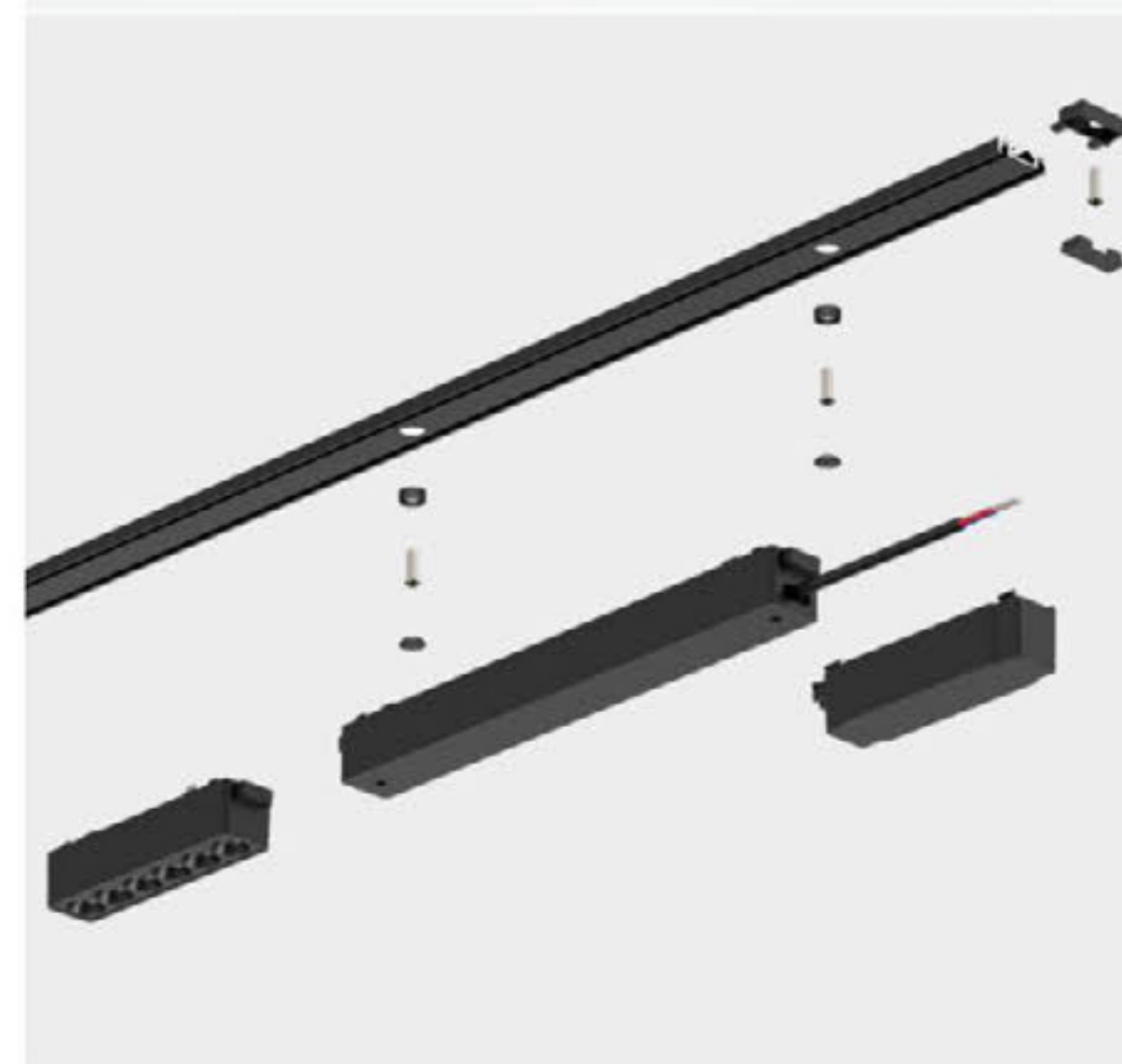

#### INSTALACIÓN

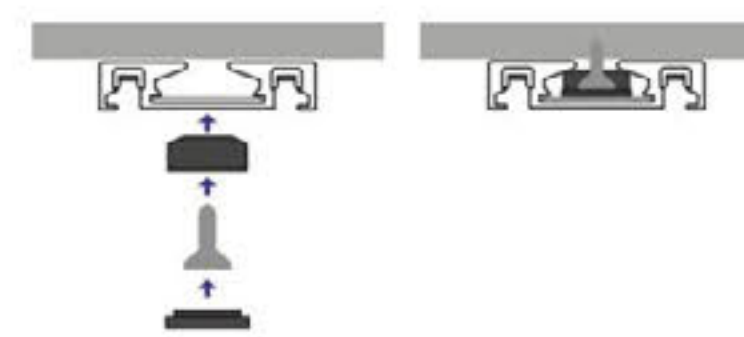

#### MEDIDAS

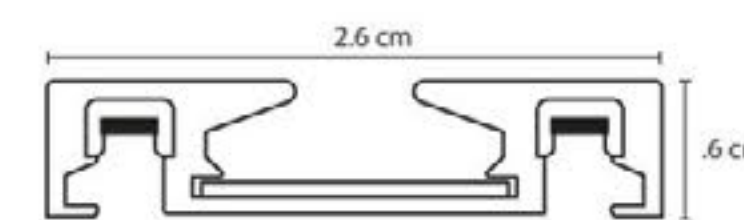

#### ACCESORIOS

Set de instalación, ya incluido



**NUEVO PRODUCTO**

**Tracc-RIEL-N / BASE PARA TRACKLIGHT PARA SOBREPONER O SUSPENDER**



La principal ventaja de los rieles magnéticos es su versatilidad y facilidad de instalación. Al ser magnéticos, las luminarias se adhieren al riel de manera segura y pueden deslizarse a lo largo de él para ajustar la dirección de la luz. Esto permite una iluminación direccionable y adaptable, lo que resulta ideal para resaltar áreas específicas, crear diferentes ambientes o adaptarse a diferentes necesidades de iluminación en un espacio determinado.

DIMENSIONES	LARGO TOTAL	MATERIAL	TERMINADOS	USO	FUENTE DE LUZ	IP
2.95x5 cm	100 cm	ALUMINIO + PLÁSTICO	BLANCO / NEGRO	INTERIOR	SPOTS Y/O REGLETAS (No incluidos)	IP20



Tracc-RIEL-N-BN



Tracc-RIEL-N-NG

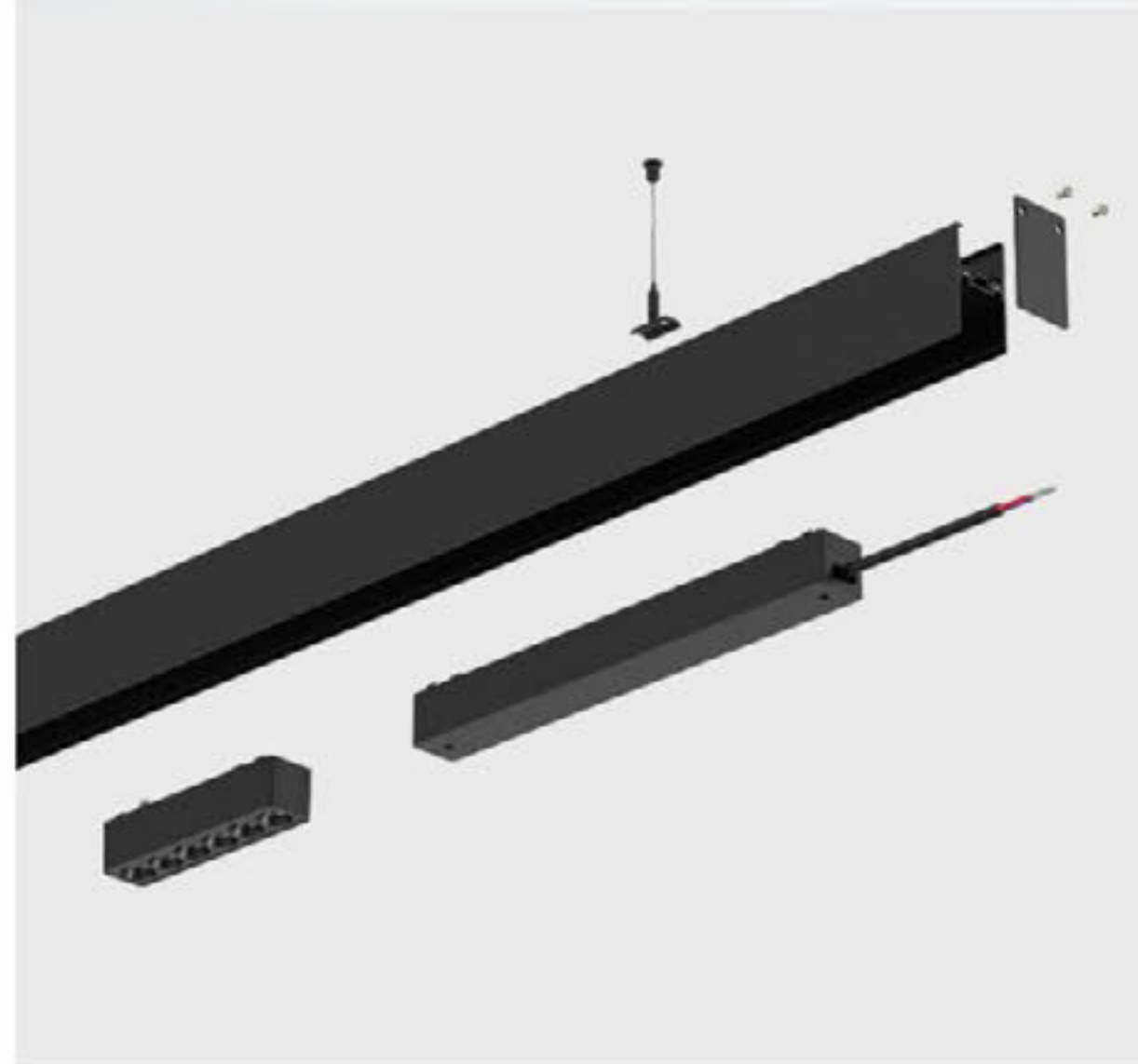

**INSTALACIÓN**

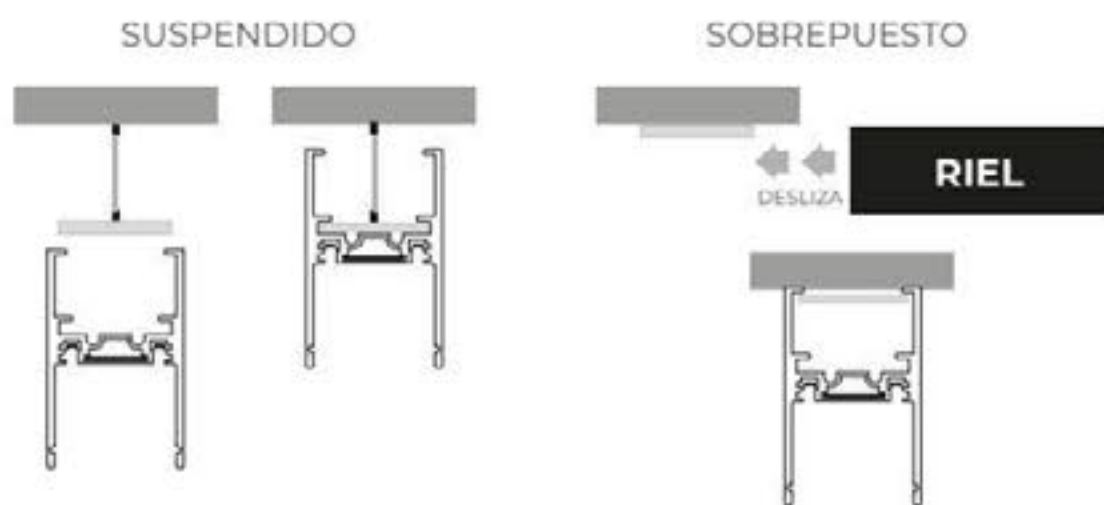

**MEDIDAS**

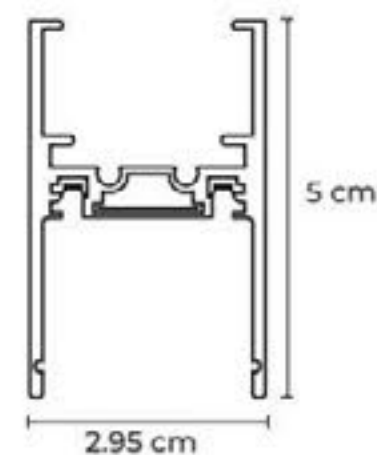

**ACCESORIOS**

Set de instalación, ya incluido



**ACCESORIOS PARA TRACKLIGHT**

Para Tracc-RIEL-N

**Tracc-ACC-BCB-NG**  
Accesorio de conexión para entrada de voltaje para tracklight en color negro

**Tracc-ACC-BCB-BN**  
Accesorio de conexión para entrada de voltaje para tracklight en color blanco

**Tracc-ACC-CC-NG**  
Accesorio de unión con cable para base de tracklight en color negro

**Tracc-ACC-CC-BN**  
Accesorio de unión con cable para base de tracklight en color blanco

**Tracc-ACC-PST**  
Accesorio para sobreponer para base de tracklight para suspender o sobreponer

**Tracc-ACC-SP**  
Accesorio para suspender para base de tracklight para suspender o sobreponer

**Tracc-ACC-UN-A**  
Accesorio de unión para base de tracklight para suspender o sobreponer

Para Tracc-RIEL-S (SLIM)

**Tracc-ACC-TP-NG**  
Tapa cubre salida de cable para base de tracklight slim en color negro

**Tracc-ACC-TP-BN**  
Tapa cubre salida de cable para base de tracklight slim en color blanco

Caja de plástico ABC para almacenamiento de cables

Caja de almacenamiento para cables de tracklight que ayuda para que los cables no estén expuestos, dándole una mejor vista final.

**CONECTORES PARA RIEL PARA TRACKLIGHT**

**Tracc-ACC-LV-NG**  
Conector a 90° vertical para base de tracklight slim en color negro

**Tracc-ACC-LV-BN**  
Conector a 90° vertical para base de tracklight slim en color blanco

Empalmador de ángulo recto vertical

El techo y el riel de la pared se unen a la perfección



## LUMINARIOS PARA TRACKLIGHT

**REGLETA FIJA**  
Con cubierta antideslumbrante para tracklight magnético de 48V en color blanco

- Tracc-Eddro-Live-12W-3000K-BN Con iluminación 3000K
- Tracc-Eddro-Live-12W-4000K-BN Con iluminación 4000K

**REGLETA FIJA**  
Con cubierta antideslumbrante para tracklight magnético de 48V en color negro

- Tracc-Eddro-Live-12W-3000K-NG Con iluminación 3000K
- Tracc-Eddro-Live-12W-4000K-NG Con iluminación 4000K

**REGLETA FIJA**  
Con cubierta opalina para tracklight magnético de 48V en color blanco

- Tracc-Eddro-Cover-10W-3000K-BN Con iluminación 3000K
- Tracc-Eddro-Cover-10W-4000K-BN Con iluminación 4000K

**REGLETA FIJA**  
Con cubierta opalina para tracklight magnético de 48V en color negro

- Tracc-Eddro-Cover-10W-3000K-NG Con iluminación 3000K
- Tracc-Eddro-Cover-10W-4000K-NG Con iluminación 4000K

**REGLETA DIRIGIBLE**  
Con cubierta antideslumbrante para tracklight magnético de 48V en color blanco

- Tracc-Reccta-Live-6W-3000K-BN Con iluminación 3000K
- Tracc-Reccta-Live-6W-4000K-BN Con iluminación 4000K

**REGLETA DIRIGIBLE**  
Con cubierta antideslumbrante para tracklight magnético de 48V en color negro

- Tracc-Reccta-Live-6W-3000K-NG Con iluminación 3000K
- Tracc-Reccta-Live-6W-4000K-NG Con iluminación 4000K



CÓDIGO	DIMENSIONES	TIPO DE LED	ALIMENTACIÓN	CONSUMO	POTENCIA	LÚMENES TOTALES	ÁNGULO DE ILUMINACIÓN
Tracc-Eddro-Live-12W	L 23 cm   W 2.6 cm   H 2.4 cm	COB	48 V <sub>m</sub>   0.1185 A	0.012 kWh	12 W	700 lm	24°
Tracc-Eddro-Cover-10W	L 23 cm   W 2.6 cm   H 2.4 cm	SMD	48 V <sub>m</sub>   0.1141 A	0.010 kWh	10 W	500 lm	115°
Tracc-Reccta-Live-6W	L 12.2 cm   W 2.6 cm   H 8 cm	COB	48 V <sub>m</sub>   0.0955 A	0.006 kWh	6 W	400 lm	24°
Tracc-Reccta-Cover-6W	L 12.2 cm   W 2.6 cm   H 8 cm	SMD	48 V <sub>m</sub>   0.0934 A	0.006 kWh	6 W	250 lm	115°

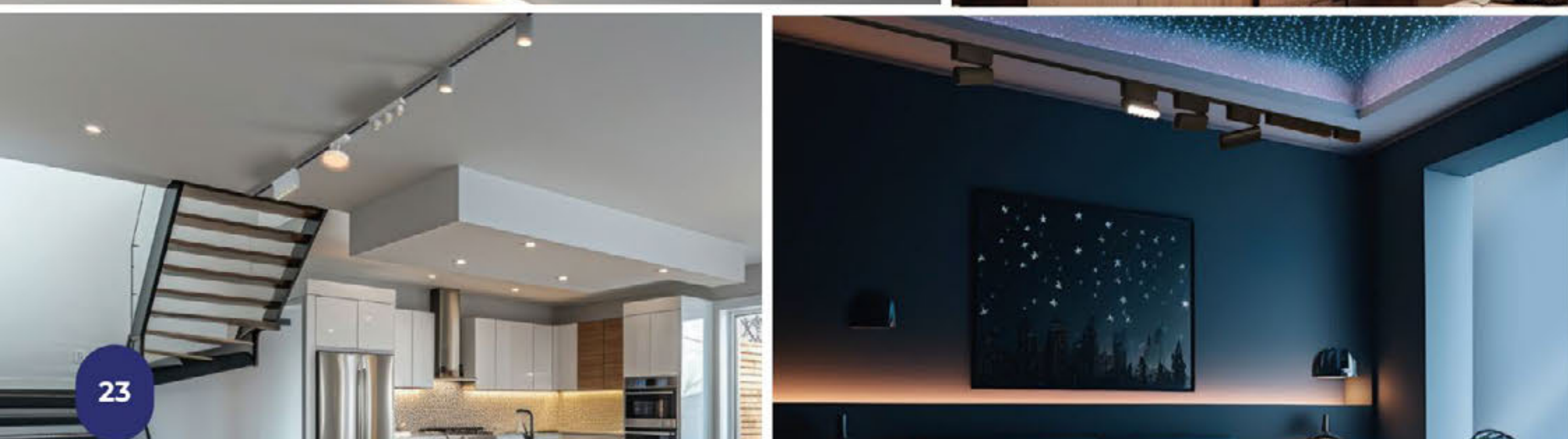

**REGLETA DIRIGIBLE**  
Con cubierta opalina para tracklight magnético de 48V en color blanco

- Tracc-Reccta-Cover-6W-3000K-BN Con iluminación 3000K
- Tracc-Reccta-Cover-6W-4000K-BN Con iluminación 4000K

**REGLETA DIRIGIBLE**  
Con cubierta opalina para tracklight magnético de 48V en color negro

- Tracc-Reccta-Cover-6W-3000K-NG Con iluminación 3000K
- Tracc-Reccta-Cover-6W-4000K-NG Con iluminación 4000K



Luminarios especiales para Tracc-RIEL-S (SLIM)



### SPOT FIJO

Para tracklight magnético de 48V en color negro

- Tracc-Cylinn-6W-3000K-NG Con iluminación 3000K
- Tracc-Cylinn-6W-4000K-NG Con iluminación 4000K

### SPOT FIJO

Para tracklight magnético de 48V en color blanco

- Tracc-Cylinn-6W-3000K-BN Con iluminación 3000K
- Tracc-Cylinn-6W-4000K-BN Con iluminación 4000K

### SPOT DIRIGIBLE

Con cubierta opalina para tracklight magnético de 48V en color blanco

- Tracc-Cylinn-Flat-10W-3000K-BN Con iluminación 3000K
- Tracc-Cylinn-Flat-10W-4000K-BN Con iluminación 4000K



### SPOT DIRIGIBLE

Con cubierta opalina para tracklight magnético de 48V en color negro

- Tracc-Cylinn-Flat-10W-3000K-NG Con iluminación 3000K
- Tracc-Cylinn-Flat-10W-4000K-NG Con iluminación 4000K



### SPOT FIJO

Triple para tracklight magnético de 48V en color blanco

- Tracc-Cylinn-Tre-8W-3000K-BN Con iluminación 3000K
- Tracc-Cylinn-Tre-8W-4000K-BN Con iluminación 4000K



### SPOT FIJO

Triple para tracklight magnético de 48V en color negro

- Tracc-Cylinn-Tre-8W-3000K-NG Con iluminación 3000K
- Tracc-Cylinn-Tre-8W-4000K-NG Con iluminación 4000K



### COLGANTE TIPO SPOT

Para tracklight magnético de 48V en color blanco

- Tracc-Cylinn-Tube-6W-3000K-BN Con iluminación 3000K
- Tracc-Cylinn-Tube-6W-4000K-BN Con iluminación 4000K



### COLGANTE TIPO SPOT

Para tracklight magnético de 48V en color negro

- Tracc-Cylinn-Tube-6W-3000K-NG Con iluminación 3000K
- Tracc-Cylinn-Tube-6W-4000K-NG Con iluminación 4000K



### COLGANTE TIPO GLOBO

Para tracklight magnético de 48V en color blanco

- Tracc-Sffer-6W-3000K-BN Con iluminación 3000K
- Tracc-Sffer-6W-4000K-BN Con iluminación 4000K



### COLGANTE TIPO GLOBO

Para tracklight magnético de 48V en color negro

- Tracc-Sffer-6W-3000K-NG Con iluminación 3000K
- Tracc-Sffer-6W-4000K-NG Con iluminación 4000K

CÓDIGO	DIMENSIONES	TIPO DE LED	ALIMENTACIÓN	CONSUMO	POTENCIA	LÚMENES TOTALES	ÁNGULO DE ILUMINACIÓN
Tracc-Cylinn-6W	L 7.5 cm   W 7.5 cm   H 7.5 cm	COB	48 V $\bar{m}$   0.0941 A	0.006 kWh	6 W	360 lm	24°
Tracc-Cylinn-Flat-10W	L 9.5 cm   W 9.5 cm   H 14 cm	SMD	48 V $\bar{m}$   0.1159 A	0.010 kWh	10 W	450 lm	110°
Tracc-Cylinn-Tre-8W	L 12.2 cm   W 2.6 cm   H 5.5 cm	COB	48 V $\bar{m}$   0.1014 A	0.008 kWh	8 W	360 lm	24°
Tracc-Cylinn-Exten-9w	L 4.4 cm   W 4.4 cm   H 16 cm	COB	48 V $\bar{m}$   0.1159 A	0.009 kWh	9 W	600 lm	24°

CÓDIGO	DIMENSIONES	TIPO DE LED	ALIMENTACIÓN	CONSUMO	POTENCIA	LÚMENES TOTALES	ÁNGULO DE ILUMINACIÓN
Tracc-Cylinn-Tube-6W	L 4.7 cm   W 3 cm   H 30 cm	COB	48 V $\bar{m}$   150 mA	0.006 kWh	6 W	350 lm	24°
Tracc-Sffer-6W	L 15 cm   W 15 cm   H 32 cm	COB	48 V $\bar{m}$   150 mA	0.006 kWh	6 W	350 lm	200°



### SPOT DIRIGIBLE

Para tracklight magnético de 48V en color blanco

- Tracc-Cylinn-Exten-9W-3000K-BN Con iluminación 3000K
- Tracc-Cylinn-Exten-9W-4000K-BN Con iluminación 4000K



### SPOT DIRIGIBLE

Para tracklight magnético de 48V en color negro

- Tracc-Cylinn-Exten-9W-3000K-NG Con iluminación 3000K
- Tracc-Cylinn-Exten-9W-4000K-NG Con iluminación 4000K



### Tracc-DRIVER-100W-48V-BN DRIVER

Driver, 48 V DC, 100 Watts, IP20 uso interior, tracklight en color blanco

Dimensiones: L 21 cm | W 2.6 cm | H 2.4 cm  
 Material: Aluminio y plástico  
 Terminado: Blanco / negro  
 Uso: Interior  
 Conmutador de voltaje: 110 - 240 V~ conmutación automática  
 Enfriamiento: Convección natural  
 Garantía: 3 años



### Tracc-DRIVER-100W-48V-NG DRIVER

Driver, 48 V DC, 100 Watts, IP20 uso interior, tracklight en color negro

Alimentación: 110-240 V~ | 60 Hz | 1500-900 mA  
 Salida: 48 V DC | 100W | 2100 mA  
 Potencia: 100 W  
 Termoprotegido: Sí  
 Índice de protección: IP20  
 Protección de sobrecarga: 110 - 140 %  
 Protección de sobretensión: Apagado automático; se restablece al bajar temp.  
 Protección de corto circuito: Reinicia una vez retirada la falla

Encuentra también nuestros **TRACC en KIT**

AÑADE MÁS LUMINARIOS Y

**CRECE** + +

a tu gusto la iluminación  
general de tu espacio



KIT-Tracc-Exten-R-S-9W

KIT-Tracc-Exten-R-N-9W

En **BLANCO** o en **NEGRO**

**INCLUYEN:**



- + Lleva tu Iluminación a otro nivel
- + Iluminación *GENERAL*
- + Iluminación *DE ACENTO*
- + Iluminación *VERSÁTIL*
- + Más modelos disponibles



Usa este código QR para ver  
cómo funciona este producto  
instalado.

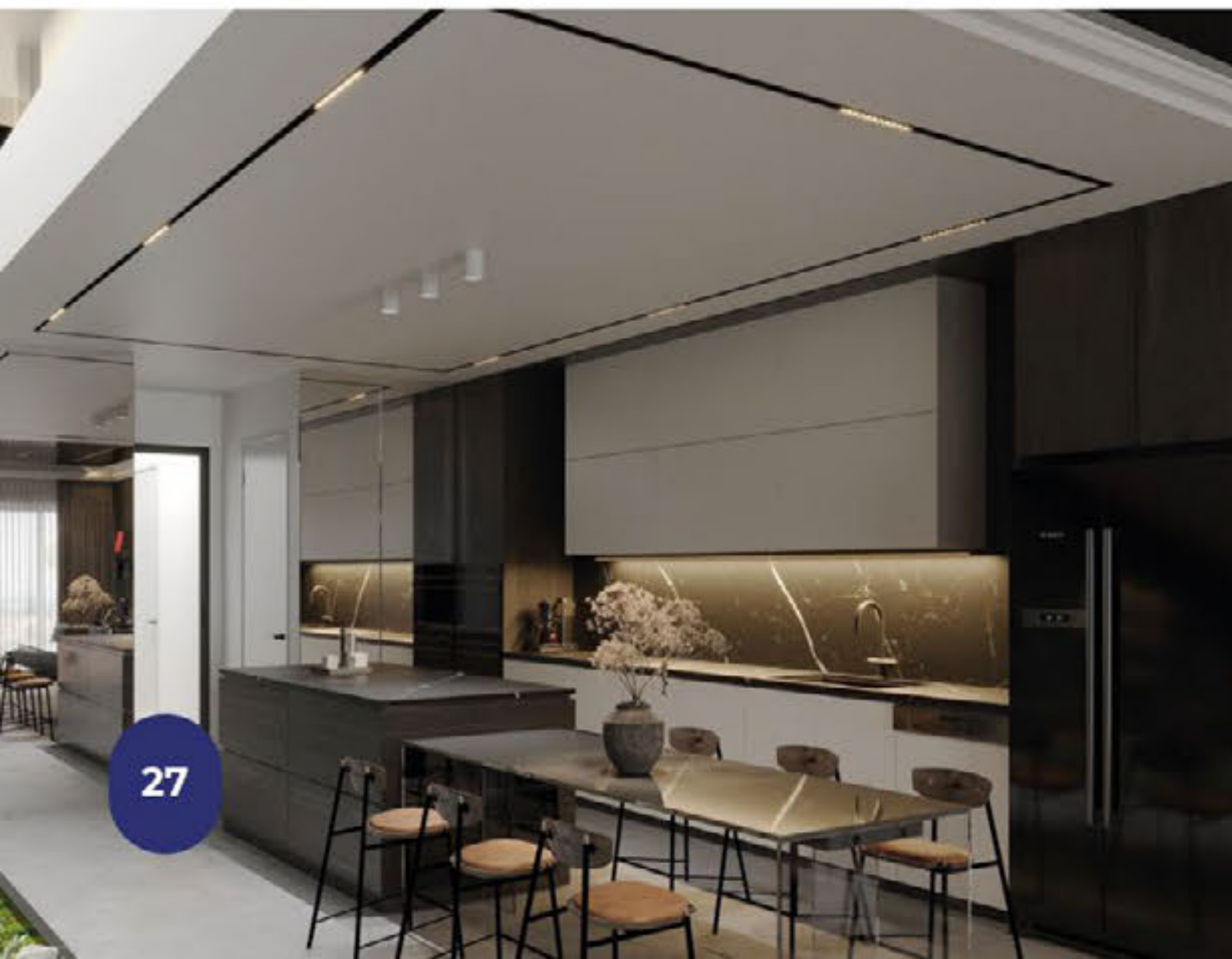

**CONTROLADOR DE  
EFECTOS PARA  
ESCALERA**

Este controlador de efectos para escalera personalizable es un dispositivo que permite agregar un elemento visual interesante a tu espacio mediante el encendido y apagado de los escalones en respuesta al movimiento detectado por un sensor de movimiento.

## ELIGE Y PERSONALIZA EN PISO

<p><b>TIPO DE PERFIL</b></p>  <p>Empotrado en piso</p>	+	<p><b>TEMPERATURA DE COLOR LED</b></p>  <p>BLANCO CÁLIDO BLANCO NEUTRO LUZ DE DÍA</p>	+	<p><b>MEDIDAS Y No. DE ESCALONES</b></p>  <p>4 3 2 1</p>	+	<p><b>INCLUYE CONTROLADOR Y SENSORES DE MOVIMIENTO</b></p>
---	---	--	---	---	---	--



Se **apagan** sin movimiento, se **encienden** con movimiento.



Este controlador de efectos para escalera personalizable es un dispositivo que permite agregar un elemento visual interesante a tu espacio mediante el encendido y apagado de los escalones en respuesta al movimiento detectado por un sensor de movimiento.

## ELIGE Y PERSONALIZA EN ESQUINA

<p><b>TIPO DE PERFIL</b></p>  <p>Empotrado en esquina</p>	+	<p><b>TEMPERATURA DE COLOR LED</b></p>  <p>BLANCO CÁLIDO BLANCO NEUTRO LUZ DE DÍA</p>	+	<p><b>MEDIDAS Y No. DE ESCALONES</b></p>  <p>4 3 2 1</p>	+	<p><b>INCLUYE CONTROLADOR Y SENSORES DE MOVIMIENTO</b></p>
--	---	--	---	---	---	--



Se **apagan** sin movimiento, se **encienden** con movimiento.

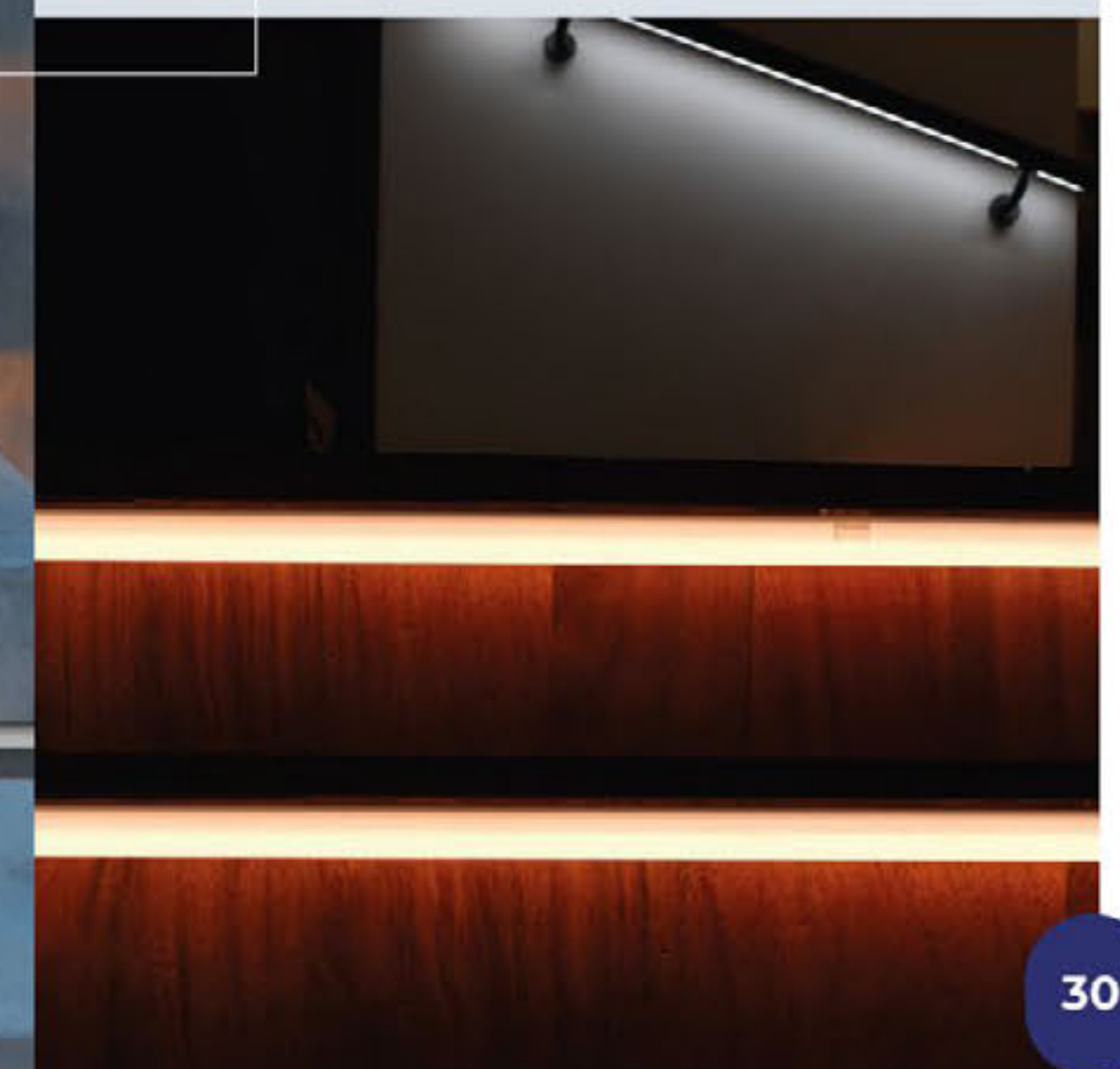



Usa este código QR para ver cómo funciona el Smart Film instalado.

# SMART FILM

## PELÍCULA INTELIGENTE QUE CAMBIA TRANSPARENCIA / SMART FILM

**NUEVO PRODUCTO**

Es una lámina autoadherible que permite el control de la luz que la traspasa, volviéndose transparente u opaco mediante el simple accionar de un interruptor.

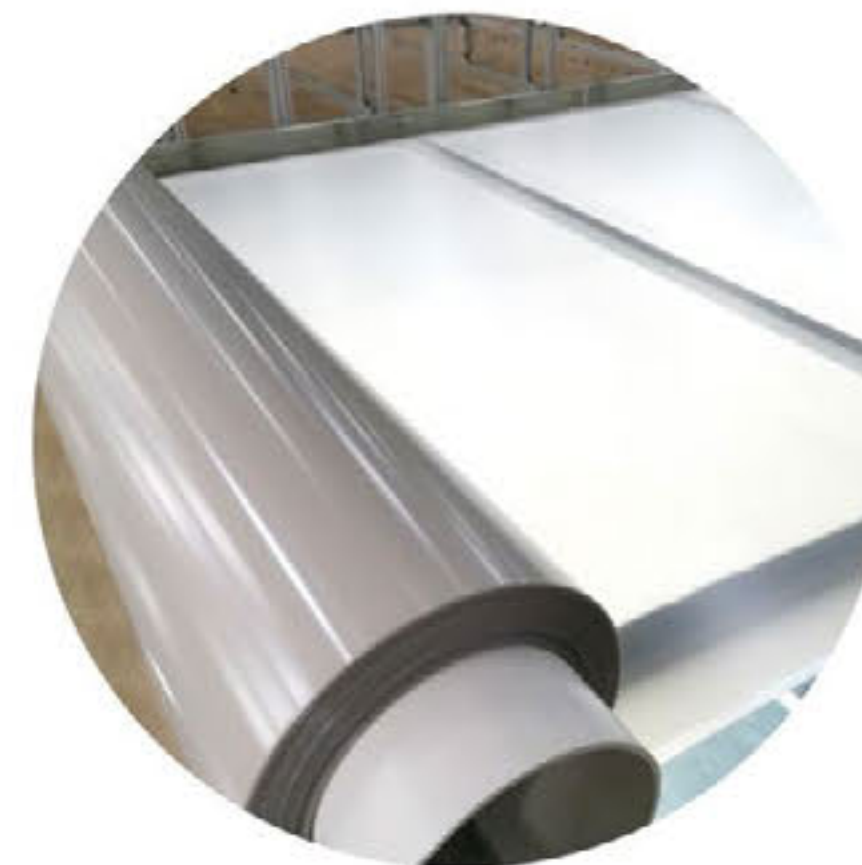

Dimensiones	Proyecto a la medida.
Material	PET, ITO y cristal líquido
Terminado	Blanco Milky (leche)
Uso	Interior
Temperatura	-20° C   60° C
Montaje	Película adherible
Garantía	2 años
Controlador compatible	N/A
Alimentación	65 V AC   60 Hz
Potencia	10 W/m <sup>2</sup>



### CONTROL

CONTROL INSTANTÁNEO Y PRECISO DE LA PRIVACIDAD Y DE LA SEGURIDAD, SIN AFECTAR LA INTEGRIDAD ARQUITECTÓNICA. CONTROL DE TEMPERATURA AMBIENTE. AHORRO DE ENERGÍA EN ILUMINACIÓN Y CLIMATIZACIÓN.



### PROTECCIÓN

PROTECCIÓN ANTI-RADIACIÓN UV, EVITANDO LA DECOLORACIÓN DE PINTURAS, MUEBLES, ALFOMBRAS, OBJETOS DE ARTE, ETC.



### ESTÉTICO

SIMPLE Y AGRADABLE PARA TODO TIPO DE PROYECTOS. MEJOR APROVECHAMIENTO DEL ESPACIO, AL REEMPLAZAR PERSIANAS O CORTINAS.

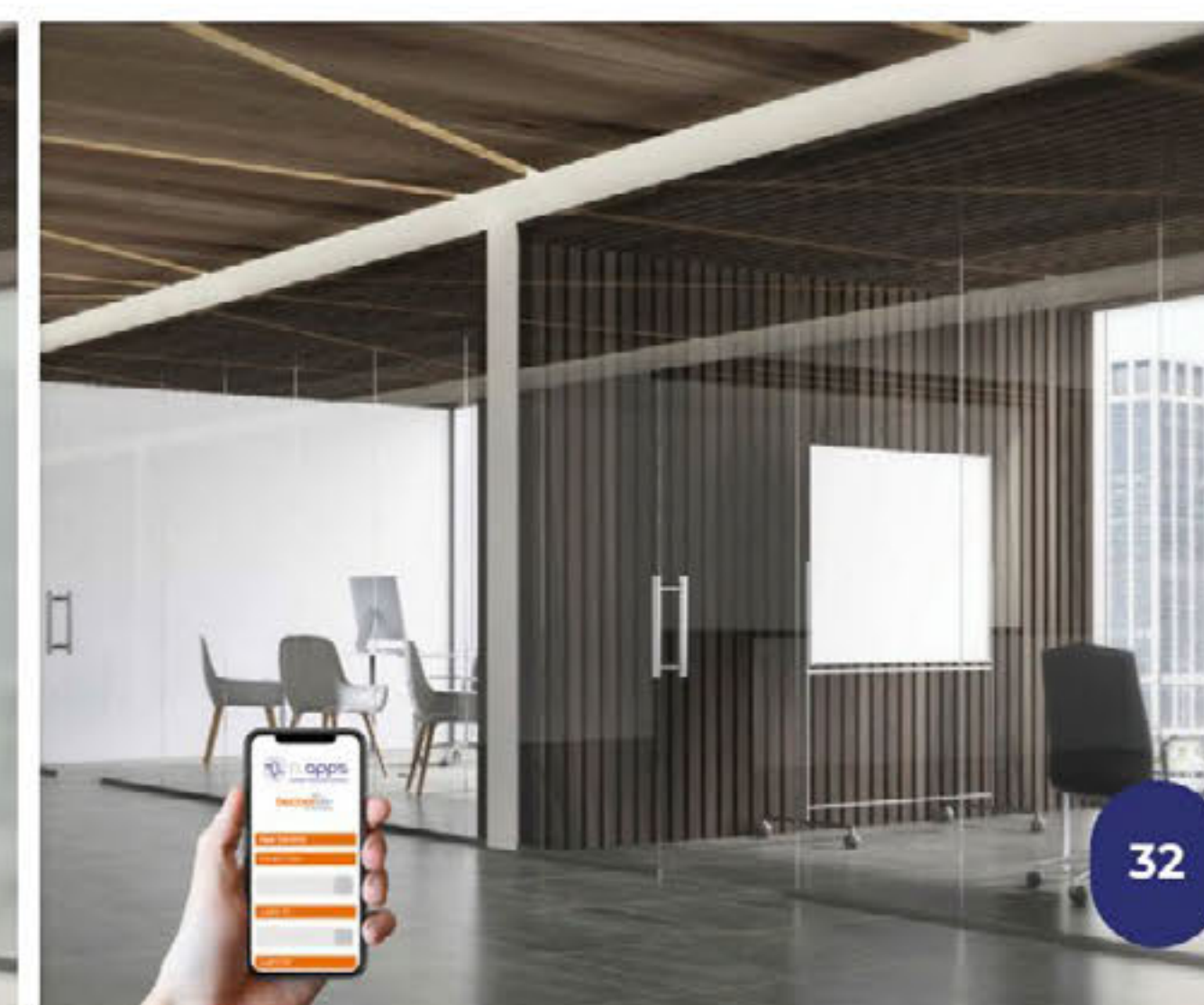
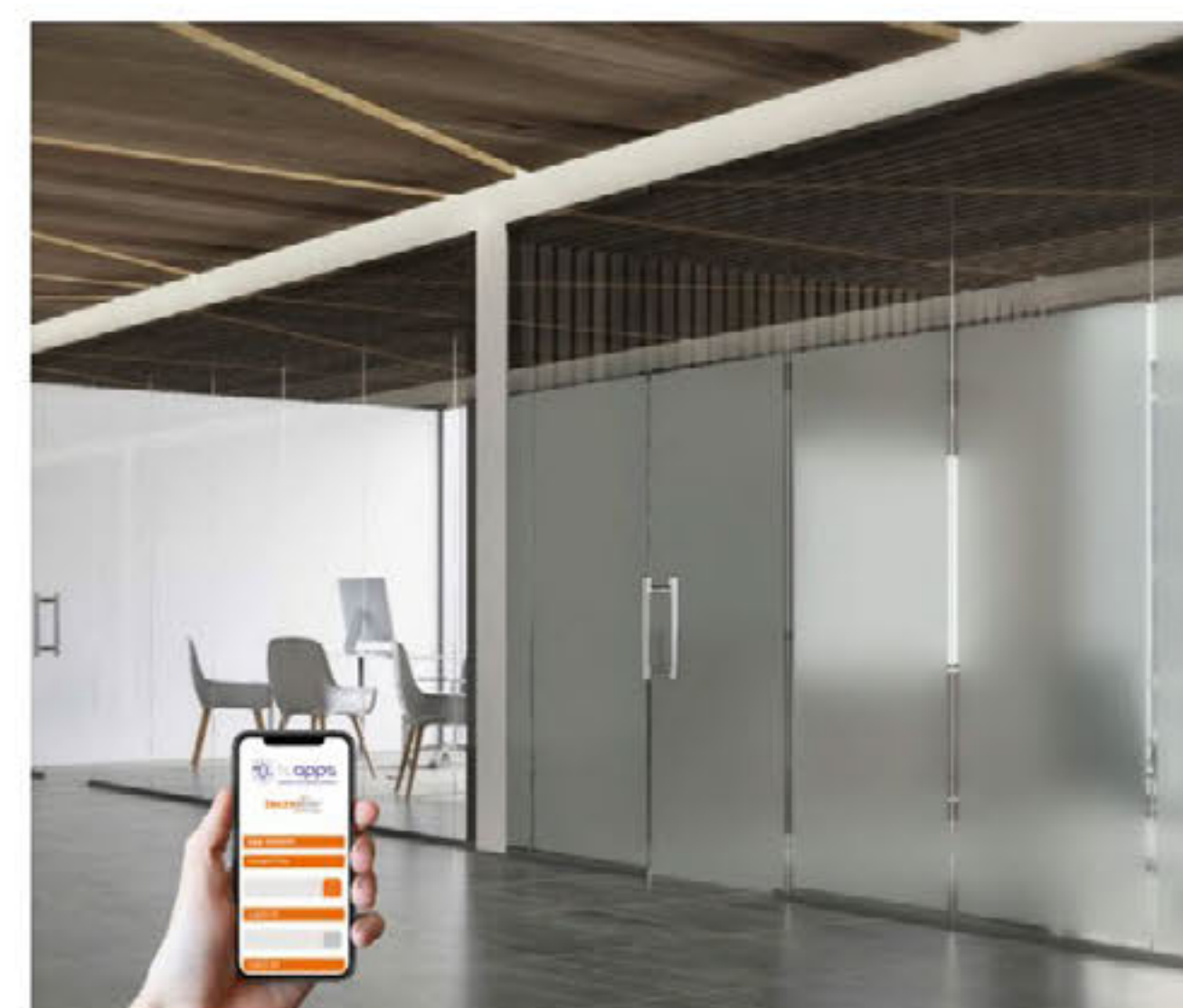

**CON NUESTRO SMART FILM,  
PRIVACIDAD ABSOLUTA  
CON SÓLO PRESIONAR UN BOTÓN**



Cuando enciendes o apagas desde tu interruptor, la transparencia del cristal cambia.

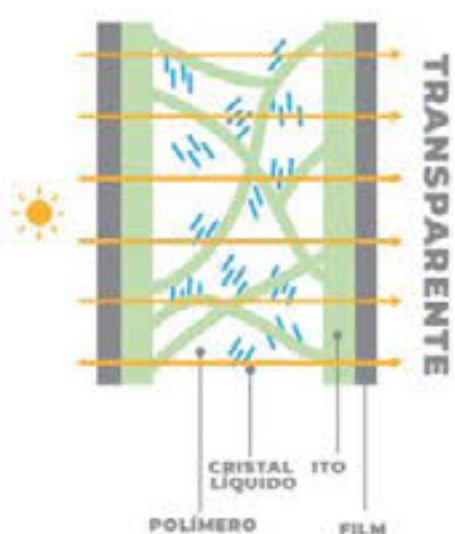

Para crear o transformar un vidrio inteligente, se utiliza una lámina de privacidad llamada "Smart Film" fabricada mediante la tecnología PDLC (Polímer Dispersed Liquid Crystal). Esto se debe a que la corriente eléctrica hace que las partículas de la película se ordenen y permitan la visibilidad a través del cristal. Por el lado contrario, cuando se elimina la corriente eléctrica, las partículas volverán a su estado normal y la película inteligente regresará a su estado opaco. ¡Todo en cuestión de milisegundos!

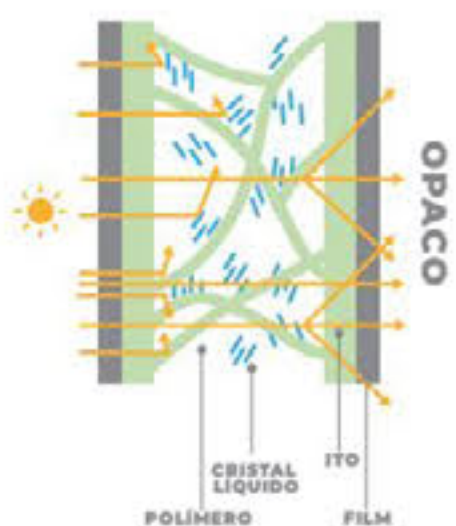

**BENEFICIOS PRINCIPALES**



**PROTECCIÓN  
UV**

Rechaza el 99.9% de los rayos UV protegiendo personas, muebles e interiores.



**BAJO  
CONSUMO**

Tan sólo 3.7Watts por metro cuadrado



**TRANSPARENCIA  
EN SEGUNDOS**

On a Off aproximadamente 60 milisegundos | Off a On aproximadamente en 60 milisegundos.



**FORMA DE  
INSTALACIÓN**

Requiere de personal capacitado.



**REFLECTORES  
LED**

**NUEVO PRODUCTO**

**REGLED-15W-TLED / REGLETA TIPO TIRA LED, 2835 SMD, EXTERIOR**

**IP67**

**24V**

**ATENUABLE**



**Longitud:** 5 m | 2.2 cm | 0.9 cm  
**Corte:** Cada 17 cm  
**LEDs por metro:** 42 LED/m  
**Tipo de LED:** 2835 SMD  
**Crecimiento:** Máximo crecimiento en serie 5 metros  
**Uso:** Exterior  
**Horas de vida:** 45,000 horas  
**Atenuable:** Sí  
**Controlador compatible:** M5+M3-3A  
**Garantía:** 3 años

**Conector:** Cable conector especial  
**Alimentación:** 24 V<sub>DC</sub>  
**Potencia:** 75 W x 5 m | 15 W x m  
**Índice de protección:** IP67  
**Índice de reproducción cromática:** >80  
**Temperatura de trabajo:** -20° | 40° C  
**Ángulo de iluminación:** 15°  
**Accesorios incluidos:** N/A  
**Norma:** NOM-003-SCFI-2014 (NMX-J-521 / 1-ANCE)

CÓDIGO	TEMPERATURA DE COLOR	LÚMENES /METRO	EFICACIA LUMINOSA
REGLED-15W-TLED-3000K	Blanco Cálido 3000K L300K	1400 lm	93.3 lm/W
REGLED-15W-TLED-6500K	Luz de Día 6500K L300K	1400 lm	93.3 lm/W
REGLED-15W-TLED-1800K	1800 K 1800K±300K	1400 lm	93.3 lm/W

\*Para más información acerca de controladores compatibles, ir a la página 208 y 209

**TEMPERATURAS DE COLOR DISPONIBLES**



**LED CON ÓPTICA**

CON ALCANCE DE ILUMINACIÓN DE 6 METROS DE ALTURA (con una separación de 20 cm del muro)

**- Regleta Flexible -**

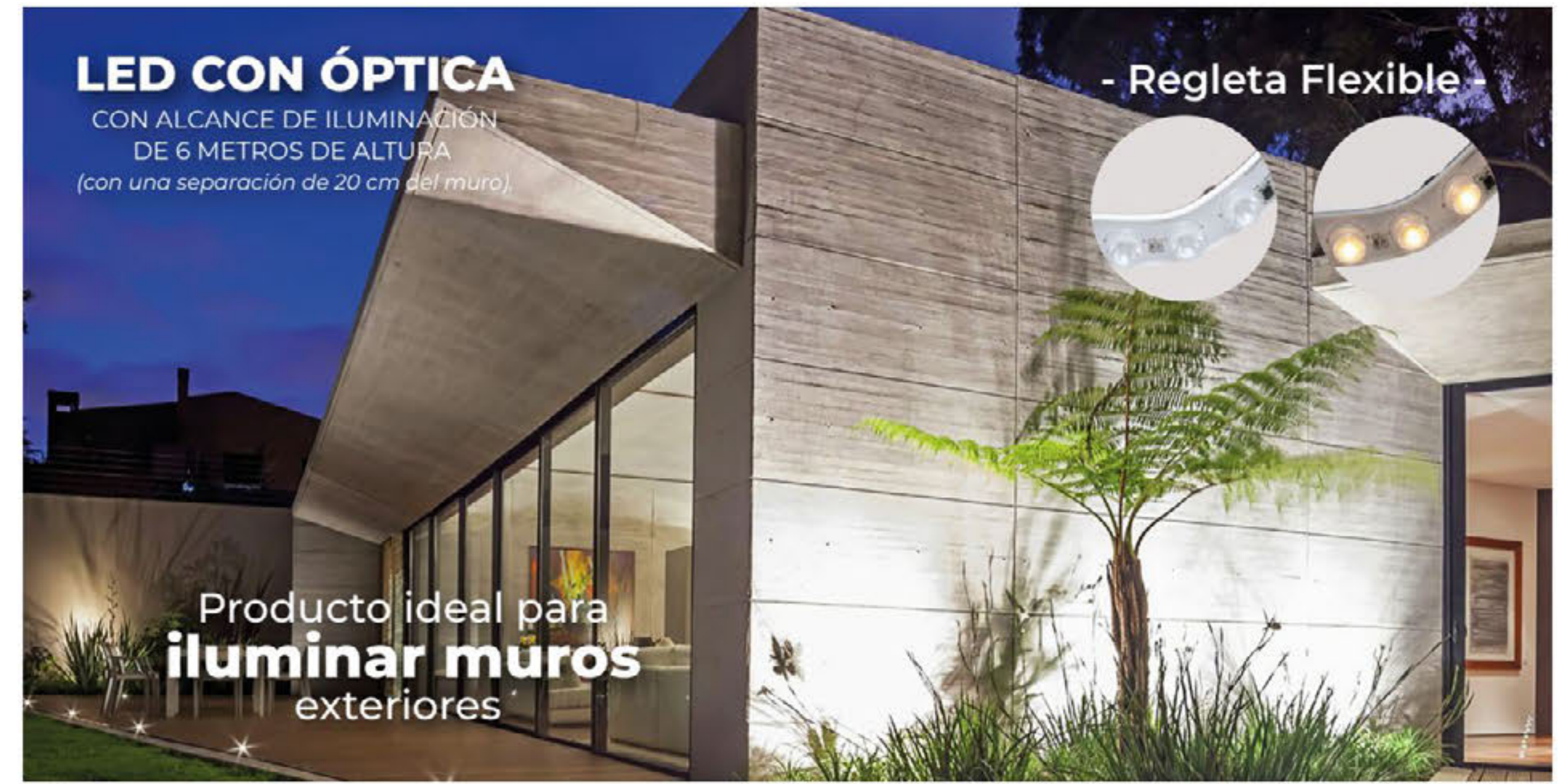

Producto ideal para iluminar muros exteriores

**DIAGRAMAS PARA TIRA REGLED-15W-TLED**

Ejemplo de crecimiento max. en paralelo con una tira LED REGLED-15W-TLED+DRIVERLED-24V-180W-PR-5 la capacidad del driver es el alcance en cuanto a metros de tira LED.



Ejemplo de crecimiento max. en paralelo con una tira LED REGLED-15W-TLED+DRIVERLED-24V-120W-PR-5+M5+M4-3A+DRIVERLED-24V-360W-PR-5+SR-3001 la capacidad del controlador, así como el repetidor es el alcance en cuanto a metros de tira LED.



Ejemplo de crecimiento max. en paralelo con una tira LED REGLED-15W-TLED+DRIVERLED-24V-60W-DIM+DIMLED-0-10V+DRIVERLED-24V-360W-PR-5+SR-3001 la capacidad del driver y repetidor es el alcance en cuanto a metros de tira LED.



Ejemplo de crecimiento max. en paralelo con una tira LED REGLED-15W-TLED+DRIVERLED-24V-60W-DIM+DIMLED-127V-200W+DRIVERLED-24V-360W-PR-5+SR-3001 la capacidad del driver y repetidor es el alcance en cuanto a metros de tira LED.

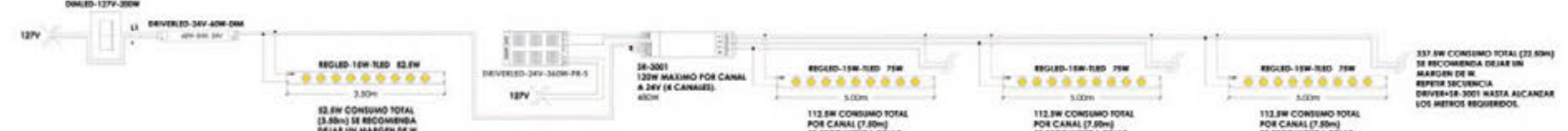

Recomendable colocar con una distancia de 20 cm del muro para alcanzar hasta 6 metros de altura en la iluminación.

REGLETA COMPATIBLE PLMX-250-R-NR  
 Página 41

**NUEVO PRODUCTO**

TAPA FINAL PARA REGLETA FLEXIBLE  
 REGLED-TLED-1  
 Terminado: Plástico Milky

CONTROLADOR COMPATIBLE M5+M3-3A  
 Página 208

**NUEVO PRODUCTO**

**REGLED-10W-TLED-DUAL / REGLETA TIPO TIRA LED 5050 SMD, EXTERIOR.**



**Longitud:** L 5 m | W 2.2 cm | H 0.9 cm

**Corte:** Cada 17 cm

**LEDs por metro:** 42 LED/m

**Tipo de LED:** 5050 SMD

**Crecimiento:** Máximo crecimiento en serie 5 metros

**Uso:** Exterior

**Horas de vida:** 45,000 horas

**Atenuable:** Sí

**Controlador compatible:** M5+M3-3A

**Garantía:** 3 años

**Conector:** Cable conector especial

**Alimentación:** 24 V<sub>DC</sub>

**Potencia:** 46W x 5 m | 9.2 W x m

**Índice de protección:** IP67

**Índice de reproducción cromática:** >80

**Temperatura de trabajo:** -20° | 40° C

**Ángulo de iluminación:** 40° - 50°

**Accesorios incluidos:** N/A

**Norma:** NOM-003-SCFI-2014 (NMX-J-521/1-ANCE)



**DIAGRAMAS PARA TIRA REGLED-10W-TLED-DUAL**

Ejemplo de crecimiento max. en paralelo con una tira LED REGLED-10W-TLED-DUAL+DRIVERLED-24V-180W-PR-5+M5-M3-3A la capacidad del controlador es el alcance en cuanto a metros de tira LED.



Ejemplo de crecimiento max. en paralelo con una tira LED REGLED-10W-TLED-DUAL+DRIVERLED-24V-120W-PR-5+M5-M4-3A+DRIVERLED-24V-360W-PR-5+SR-3001 la capacidad del controlador, así como el repetidor es el alcance en cuanto a metros de tira LED.



Ejemplo de crecimiento max. en paralelo con una tira LED REGLED-10W-TLED-DUAL+DRIVERLED-24V-360W-PR-5+SR-21028+SR-28348-DMX la capacidad del controlador es el alcance en cuanto a metros de tira LED.



Ejemplo de crecimiento max. en paralelo con una tira LED REGLED-10W-TLED-DUAL+DRIVERLED-24V-120W-PR-5+SR-21028+SR-28348-DMX+DRIVERLED-24V-360W-PR-5+SR-3001 la capacidad del controlador es el alcance en cuanto a metros de tira LED.



CÓDIGO	TEMPERATURA DE COLOR	LÚMENES /METRO	EFICACIA LUMINOSA
REGLED-10W-TLED-DUAL	DUAL 3000K-6000K	4000 lm	86.95 lm/W

\*Para más información acerca de controladores compatibles, ir a la página 208 y 209

**TEMPERATURAS DE COLOR DISPONIBLES**



Recomendable colocar con una distancia de 20 cm del muro para alcanzar hasta 6 metros de altura en la iluminación.

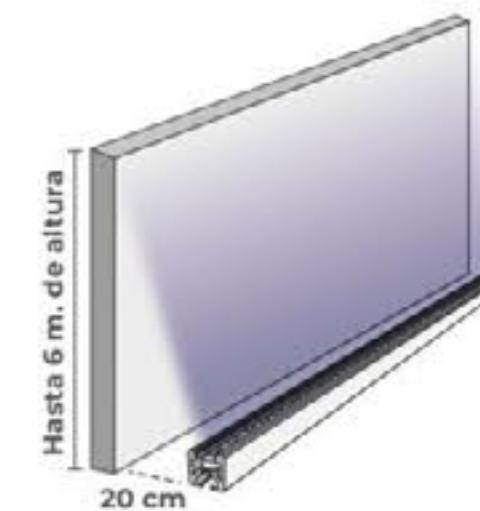

REGLETA COMPATIBLE PLMX-250-R-NR  
Página 41

**NUEVO PRODUCTO**

TAPA FINAL PARA REGLETA FLEXIBLE REGLED-TLED-1  
Terminado: Plástico Milky

CONTROLADOR COMPATIBLE M5+M3-3A  
Página 208

**NUEVO PRODUCTO**

**REGLED-16W-TLED-RGB / REGLETA TIPO TIRA LED 5050 SMD. EXTERIOR**

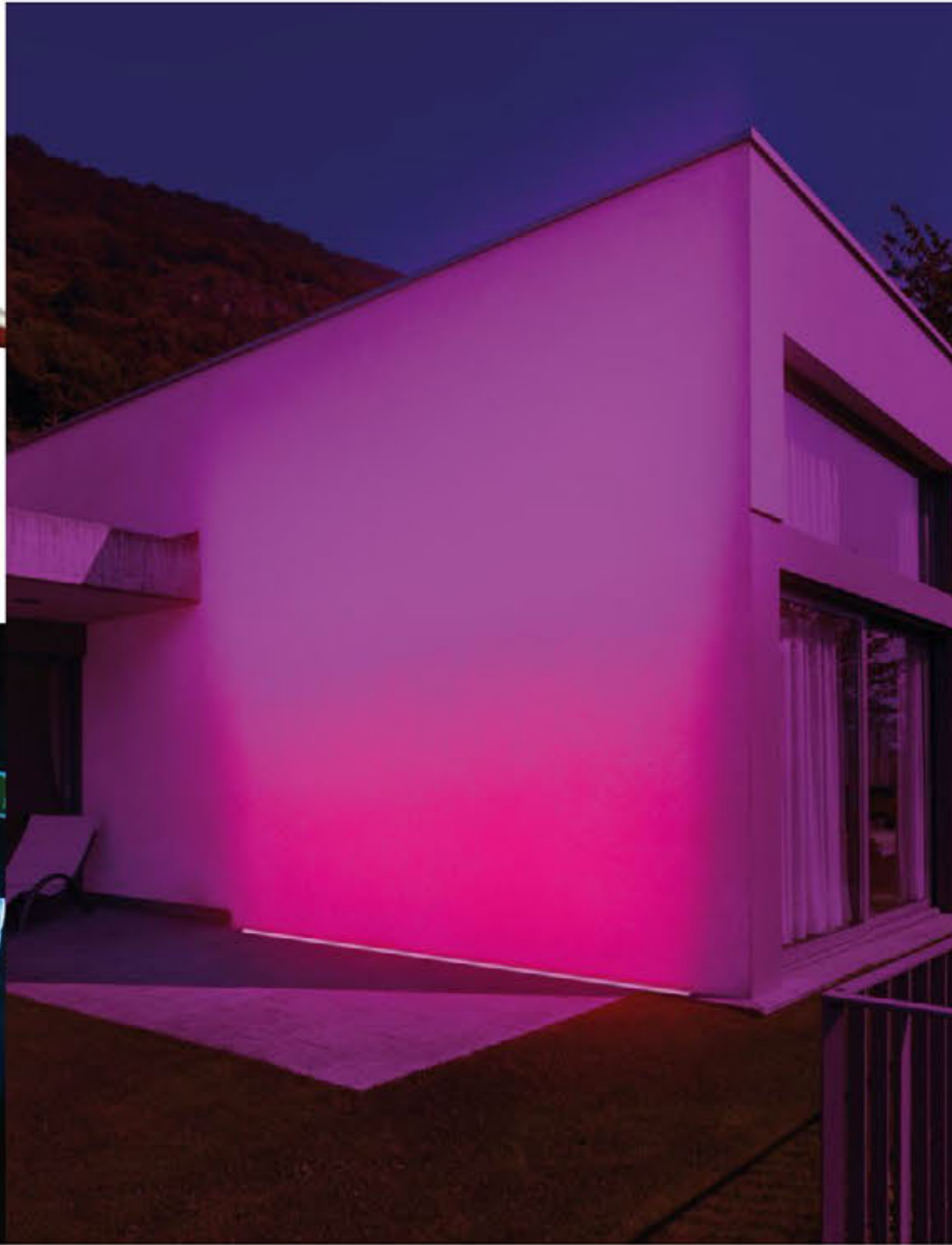

**Longitud:** 5 m | 2.2 cm | 0.9 cm  
**Corte:** Cada 17 cm  
**LEDs por metro:** 42 LED/m  
**Tipo de LED:** 5050 SMD  
**Crecimiento:** Máximo crecimiento en serie 5 metros  
**Uso:** Exterior  
**Horas de vida:** 45,000 horas  
**Atenuable:** Sí  
**Controlador compatible:** C-RGBW-TUYA  
**Garantía:** 3 años

**Conector:** Cable conector especial  
**Alimentación:** 24 V<sub>~</sub>  
**Potencia:** 80 W x 5 m | 16 W x m  
**Índice de protección:** IP67  
**Índice de reproducción cromática:** N/A  
**Temperatura de trabajo:** -20° | 40° C  
**Ángulo de iluminación:** 40° - 50°  
**Accesorios incluidos:** N/A  
**Norma:** NOM-003-SCFI-2014 (NMX-J-521 / 1-ANCE)

**DIAGRAMAS DE CONEXIÓN**

**DIAGRAMAS PARA TIRA REGLED-16W-TLED/RGB**

Ejemplo de crecimiento max. en paralelo con una tira LED **REGLED-16W-TLED/RGB+DRIVERLED-24V-180W-PR-S+C-RGBW-TUYA** la capacidad del controlador es el alcance en cuanto a metros de tira LED.



Ejemplo de crecimiento max. en paralelo con una tira LED **REGLED-16W-TLED/RGB+DRIVERLED-24V-120W-PR-S+C-RGBW-TUYA+DRIVERLED-24V-360W-PR-S+SR-3001** la capacidad del controlador, así como el repetidor es el alcance en cuanto a metros de tira LED.

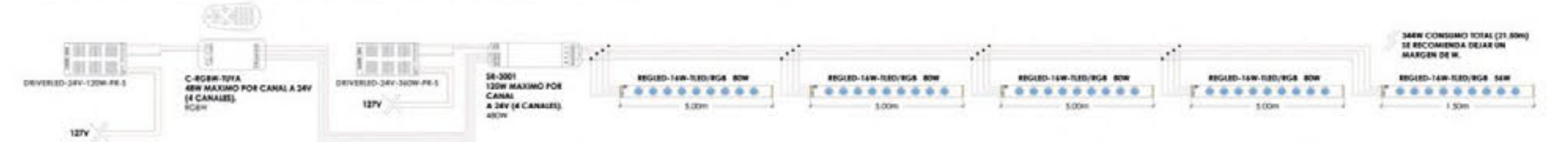

Ejemplo de crecimiento max. en paralelo con una tira LED **REGLED-16W-TLED/RGB+DRIVERLED-24V-360W-PR-S+SR-21028+SR-2012-US3** la capacidad del controlador es el alcance en cuanto a metros de tira LED.

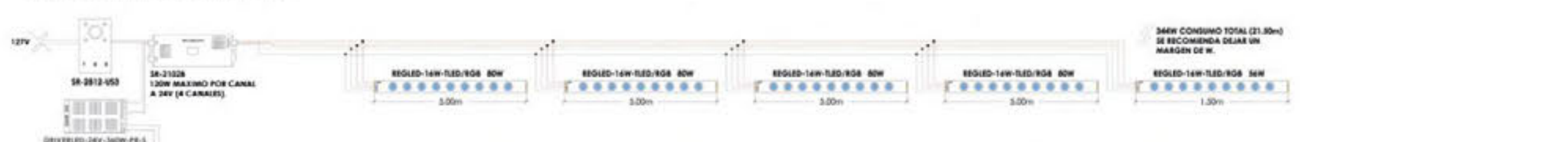

Ejemplo de crecimiento max. en paralelo con una tira LED **REGLED-16W-TLED/RGB+DRIVERLED-24V-120W-PR-S+SR-21028+SR-2012-US3+DRIVERLED-24V-360W-PR-S+SR-3001** la capacidad del controlador es el alcance en cuanto a metros de tira LED.

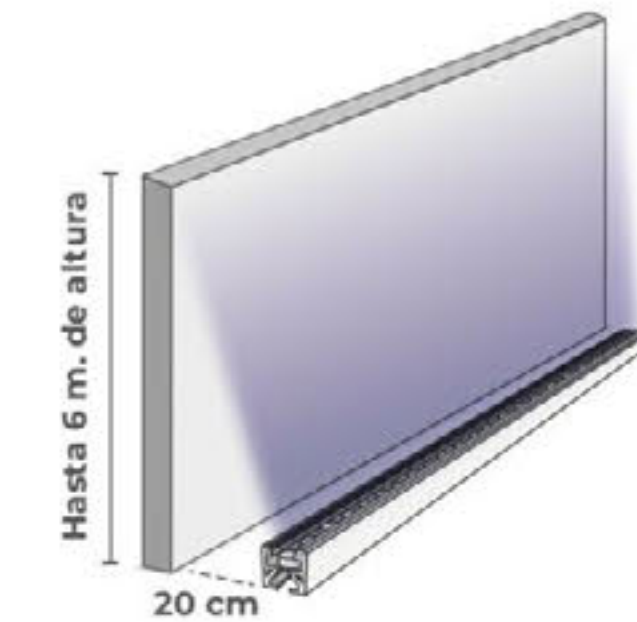
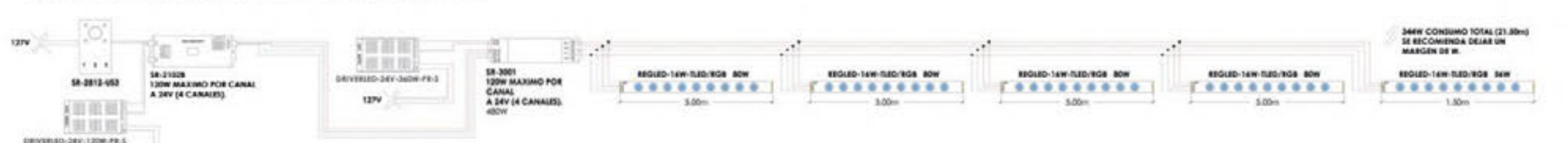

Recomendable colocar con una distancia de **20 cm** del muro para alcanzar hasta **6 metros** de altura en la iluminación.

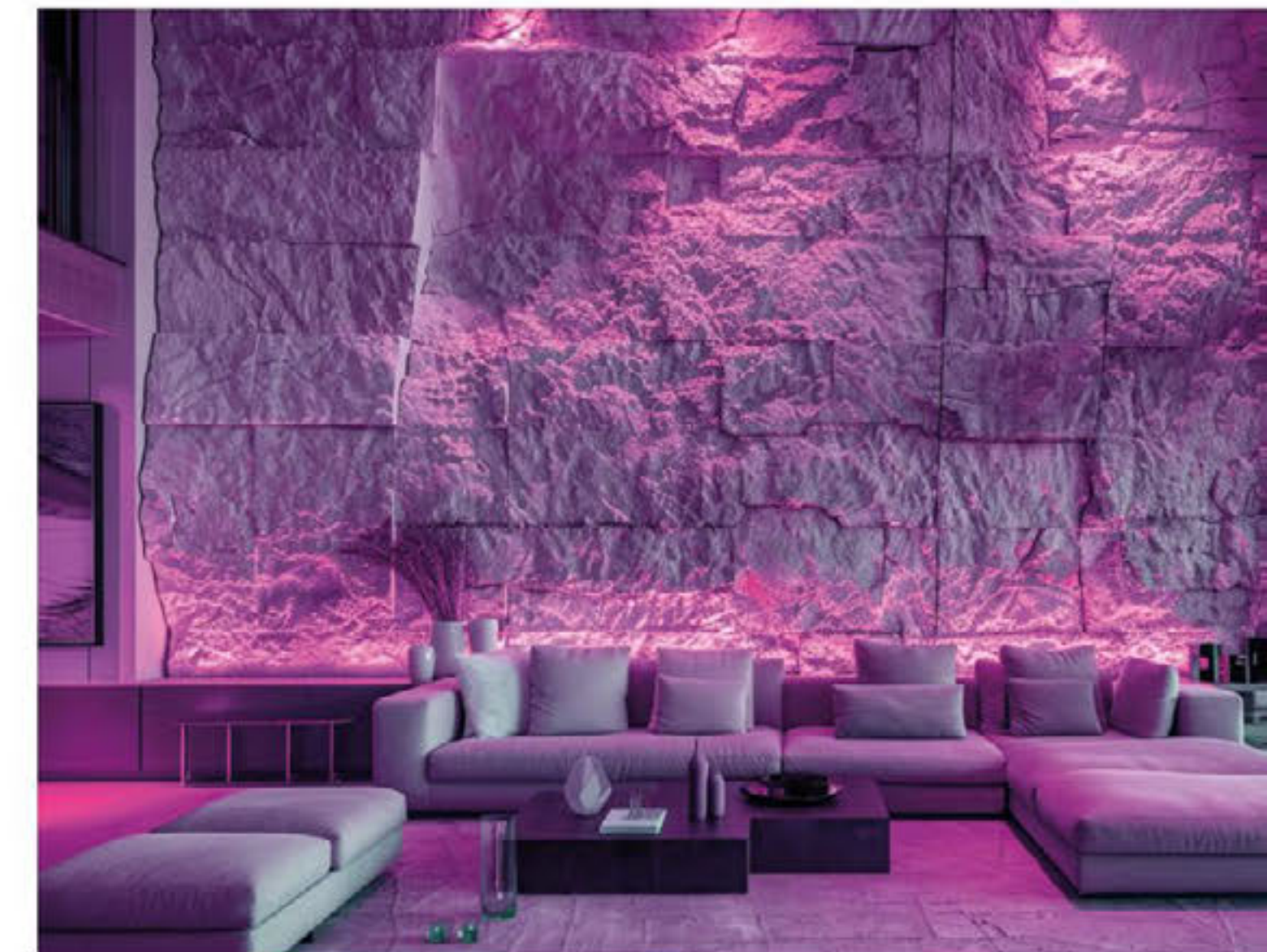

CÓDIGO	TEMPERATURA DE COLOR	LÚMENES /METRO	EFICACIA LUMINOSA
REGLED-16W-TLED-RGB	RGB	N/A	N/A

**TEMPERATURAS DE COLOR DISPONIBLES**



\*Para más información acerca de controladores compatibles, ir a la página 208 y 209

**NUEVO PRODUCTO**



REGLETA COMPATIBLE PLMX-250-R-NR  
Página 41

TAPA FINAL PARA REGLETA FLEXIBLE REGLED-TLED-1  
Terminado: Plástico Milky



CONTROLADOR COMPATIBLE C-RGBW-TUYA  
Página 209

**NUEVO**  
PRODUCTO

**PLMX-250-R-NR / PERFIL LINEAL TIPO REGLETA  
CON ACABADO NEGRO RUGOSO**



Dimensiones: L 250 cm | W 3 cm | H 2.95 cm

Material: Aluminio

Terminado: Negro rugoso

Uso: Exterior

Montaje: Sobrepuesto

Cubierta: Se adquiere por separado

Material cubierta: Policarbonato

Acabado cubierta: Opalino

«Compatibilidad ideal»



+



**REGLED-15W-TLED**  
REGLETA TIPO TIRA LED

/



**REGLED-16W-TLED-RGB**  
REGLETA TIPO TIRA LED

=



**PLMX-250-R-NR**  
ACCESORIO PARA SOBREPONER  
REGLETA FLEXIBLE

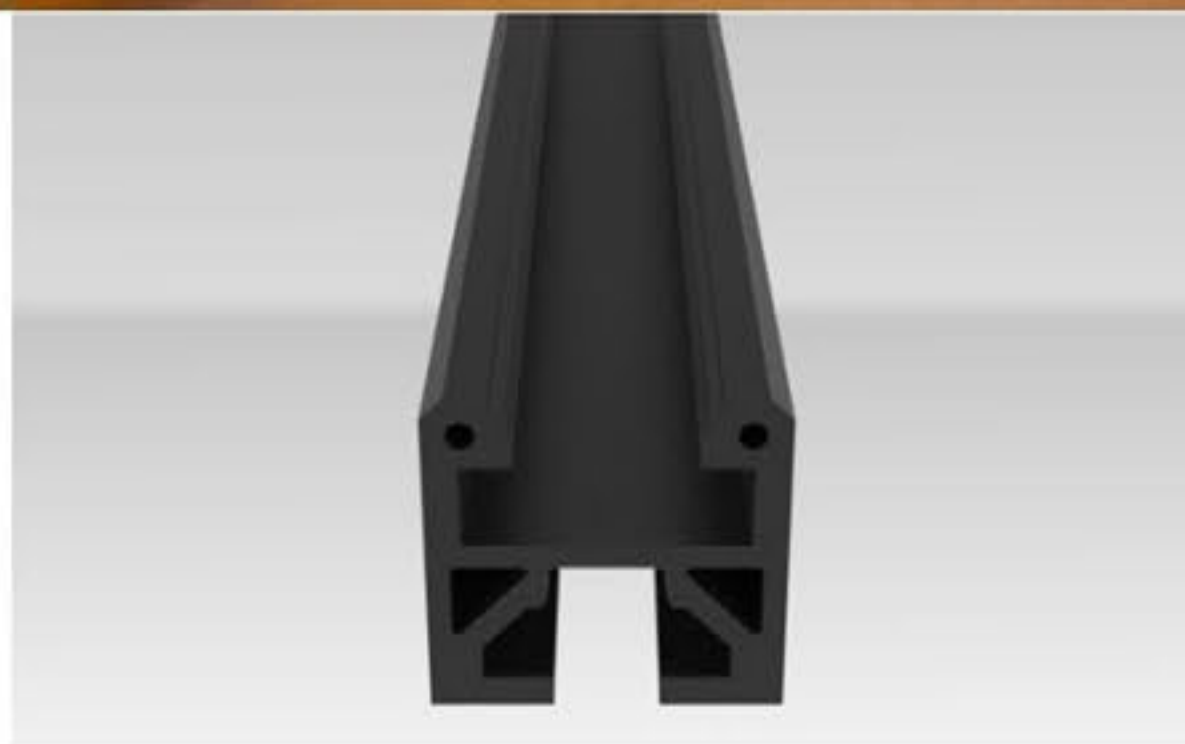
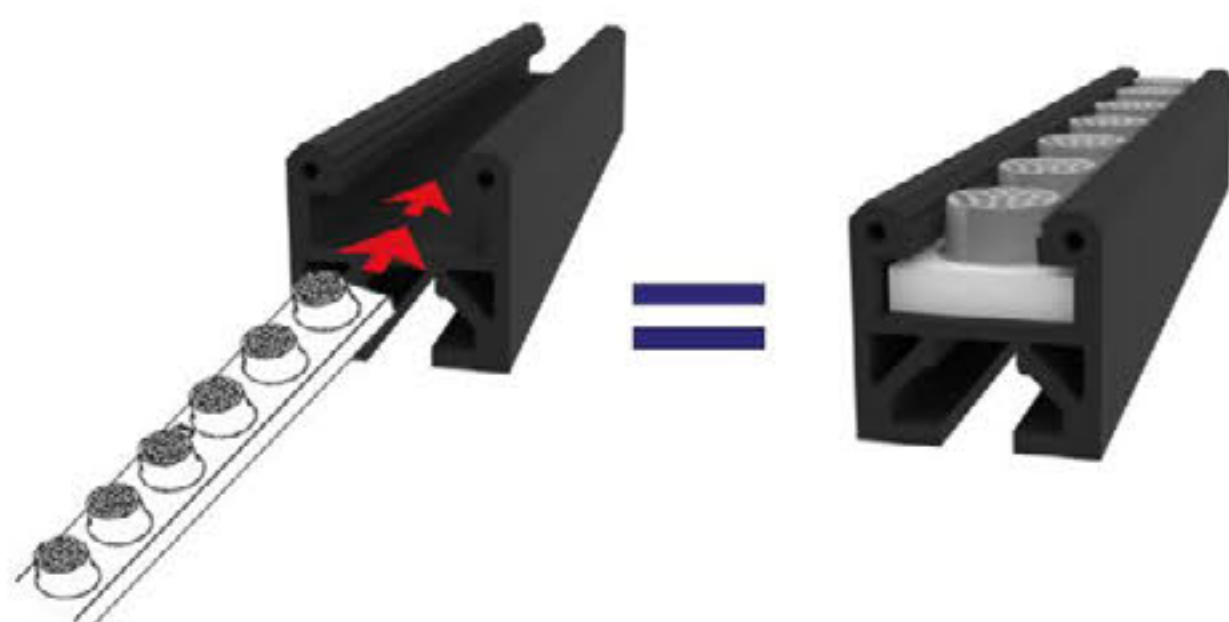
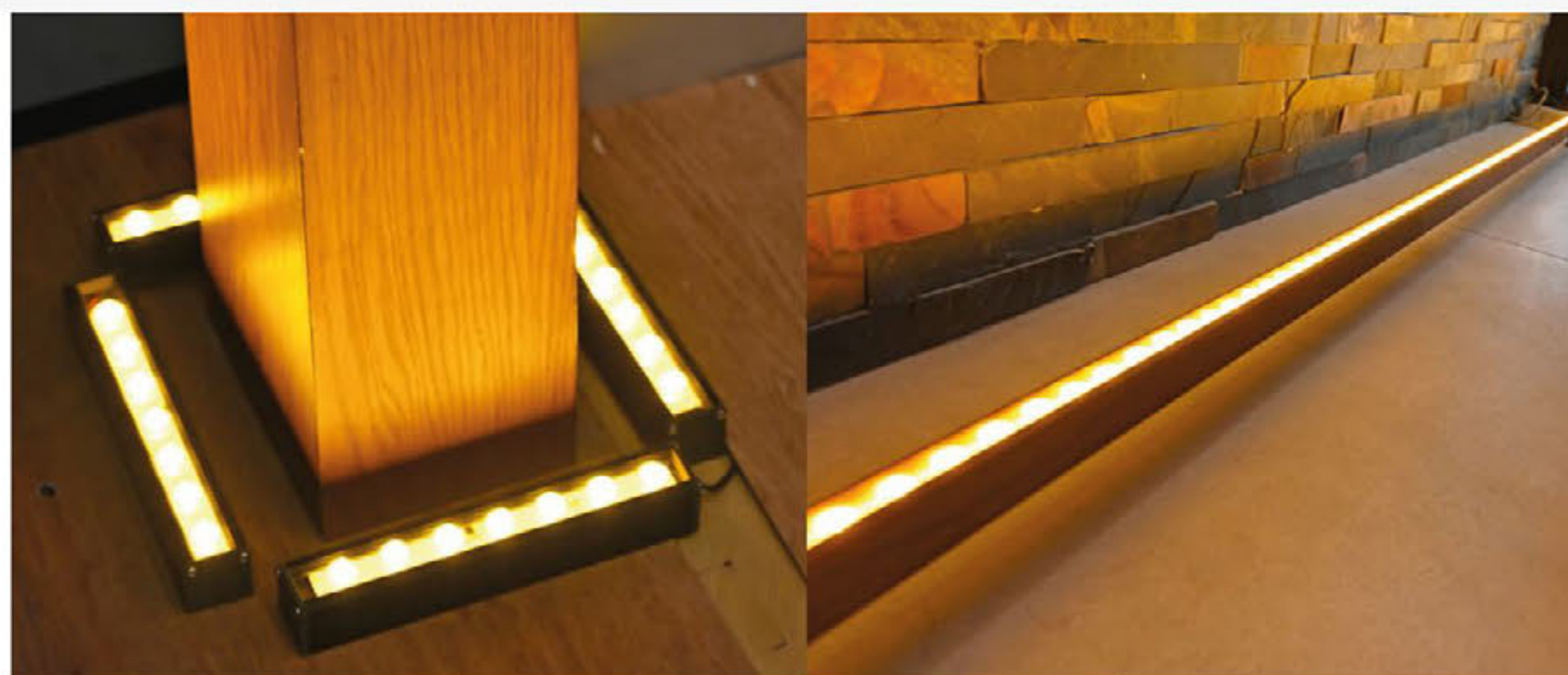

**ACCESORIOS**

\*No incluidos



**ACC-PSR**

Accesorio para sobreponer  
regleta flexible

**NUEVO**  
PRODUCTO



**PLMX-250-R-NR-1**

Juego de tapas finales  
para perfil regleta

**NUEVO**  
PRODUCTO



**PLMX-250-R-NR-ACC-R**

Bases accesorio de perfil para  
generar ajuste de ángulo de inclinación



**MOLDURAS**

## MOLDURAS ZOCLO

**NUEVO**  
PRODUCTO

### MPMLED-200-8020-BN

Moldura para pie de muro 80 x 20 x 2000 mm con espacio tira LED y difusor con espacio pasa cable-slim



DIMENSIONES	MATERIAL	TERMINADO	USO	MONTAJE	FUENTE DE LUZ	HECHO EN
L 200 cm   H 8 cm   W 2 cm	POLIESTIRENO EXTRUIDO	BLANCO	EXTERIOR	SOBREPUESTO	TIRA LED (No incluida)	BÉLGICA



**NUEVO**  
PRODUCTO

### MPMLED-200-6026-BN

Moldura para muro 60 x 26 x 2000 mm con espacio para tira LED tipo cajillo recto



DIMENSIONES	MATERIAL	TERMINADO	USO	MONTAJE	FUENTE DE LUZ	HECHO EN
L 200 cm   H 60 cm   W 2.6 cm	POLIESTIRENO EXTRUIDO	BLANCO	EXTERIOR	SOBREPUESTO	TIRA LED (No incluida)	BÉLGICA



43

## MOLDURAS DE TECHO

**NUEVO**  
PRODUCTO

### MPMLED-200-5533-BN

Moldura para muro 55 x 33 x 2000 mm con espacio para tira LED tipo cajillo curvo



DIMENSIONES	MATERIAL	TERMINADO	USO	MONTAJE	FUENTE DE LUZ	HECHO EN
L 200 cm   H 5.5 cm   W 3.3 cm	POLIESTIRENO EXTRUIDO	BLANCO	EXTERIOR	SOBREPUESTO	TIRA LED (No incluida)	BÉLGICA



### ACCESORIOS

\*Se adquiere por separado.



### MPMLED-A-T

Tubo de adhesivo para molduras

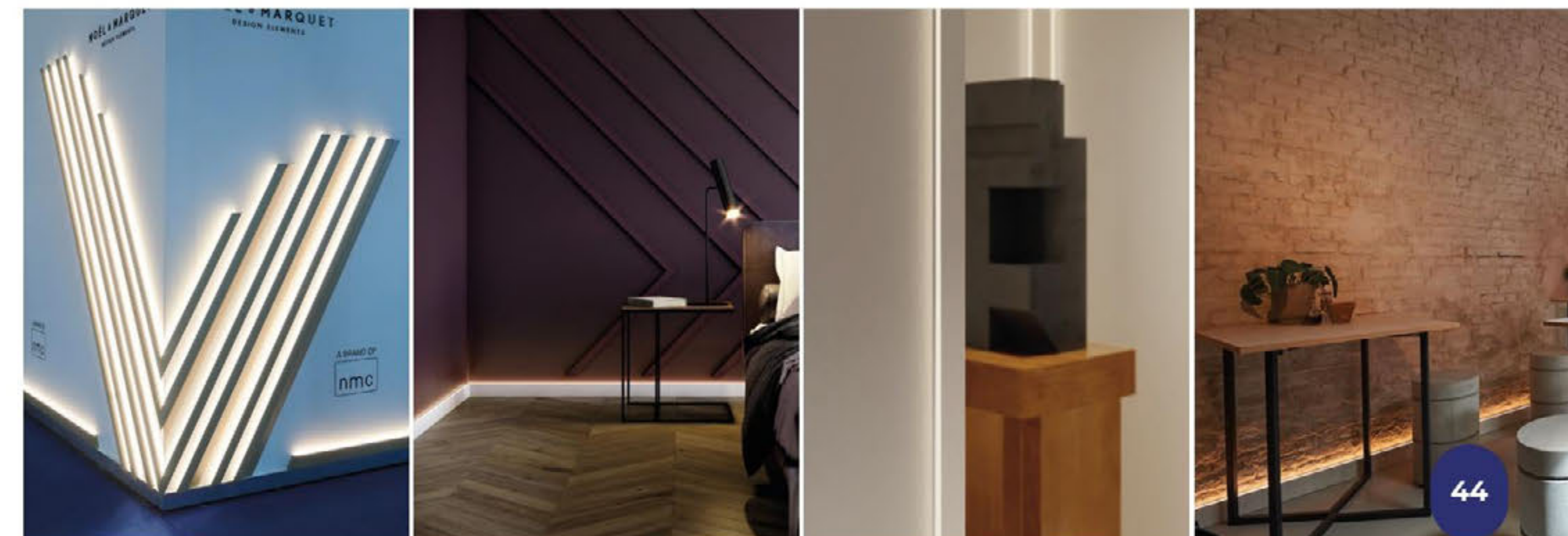

44

# PROYECTOS

# A M E D I D A

La iluminación LED a medida se ha convertido en una solución popular para una variedad de aplicaciones, desde residenciales hasta comerciales e industriales. Estos proyectos personalizados ofrecen una serie de ventajas que los hacen ideales para satisfacer las necesidades específicas de cada cliente.

Una de las principales ventajas de los proyectos de iluminación LED a medida es su adaptabilidad. Los sistemas LED pueden ser diseñados para ajustarse a cualquier espacio, independientemente de su tamaño o forma. Esto permite a los diseñadores de iluminación crear soluciones únicas que se integran perfectamente con la arquitectura y el diseño interior de un espacio.

La tecnología LED es conocida por su alta eficiencia energética. Los proyectos de iluminación a medida pueden optimizar el uso de energía al seleccionar las luminarias y configuraciones más adecuadas para cada aplicación. Esto no solo reduce el consumo de energía, sino que también disminuye los costos operativos a largo plazo.

Este tipo de iluminación LED a medida pueden ser integrados con tecnologías de control y automatización avanzadas. Esto nos permite ajustar la intensidad, el color y los patrones de iluminación según sus preferencias y necesidades. Además, la automatización puede mejorar la eficiencia energética al ajustar automáticamente la iluminación en función de la ocupación y la luz natural disponible.

Todo esto nos permite una gran creatividad en el diseño de iluminación. Usamos la iluminación LED para resaltar características arquitectónicas, crear efectos visuales impresionantes y mejorar la estética general de un espacio. La capacidad de personalizar la iluminación según las necesidades específicas del cliente hace que cada proyecto sea único y especial.

# PROYECTOS A MEDIDA





**LUMINARIOS**  
PERSONALIZADOS

## LUMINARIOS A MEDIDA

TLapps es una empresa 100% mexicana, con más de 20 años de experiencia, especializada en iluminación. Contamos con un departamento profesional de proyectos, que se encargarán del:



DISEÑO



FABRICACIÓN



ASESORÍA EN  
INSTALACIÓN



ATENCIÓN  
POST-VENTA

Parte del proceso de este luminaire a la medida

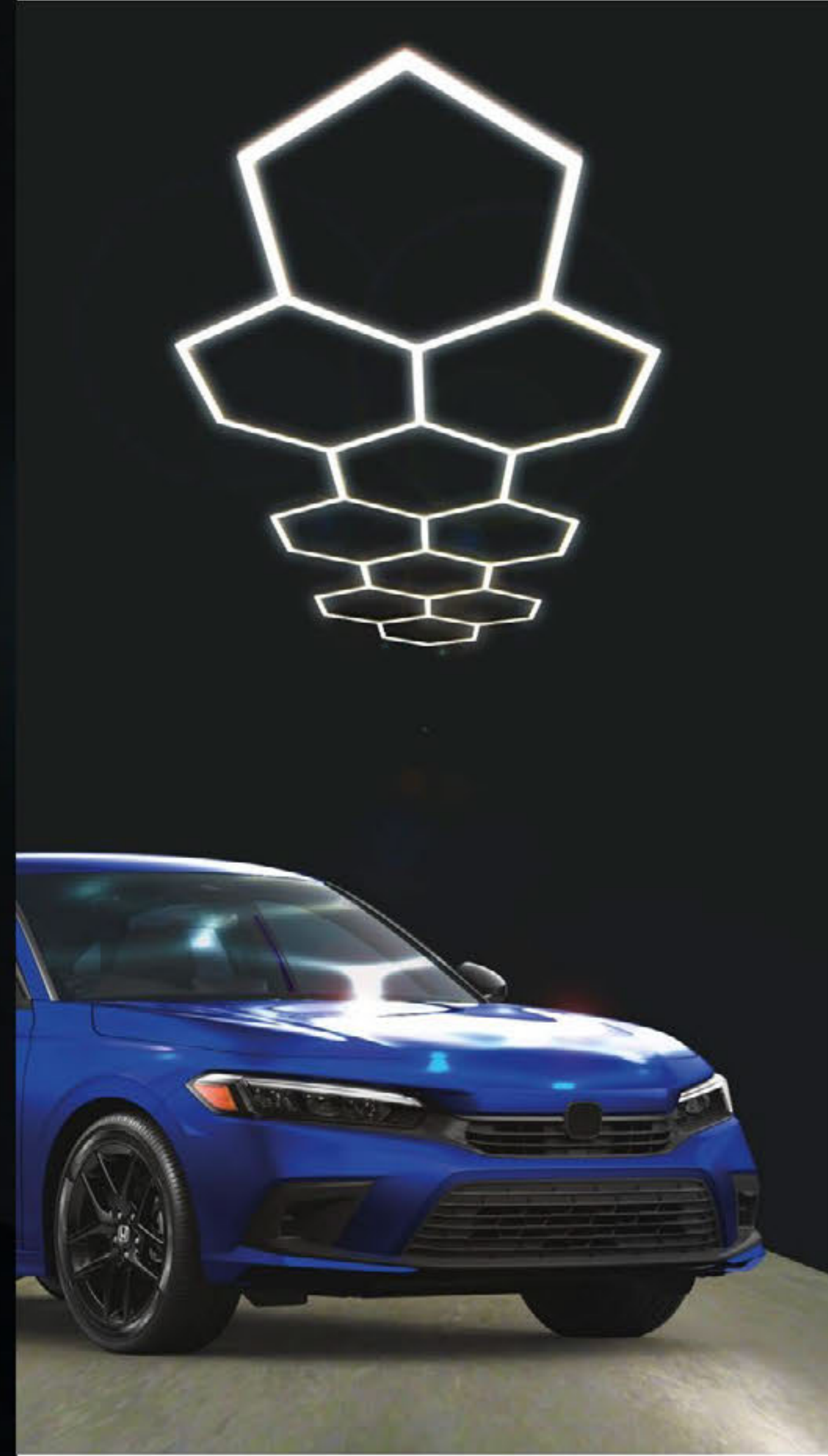
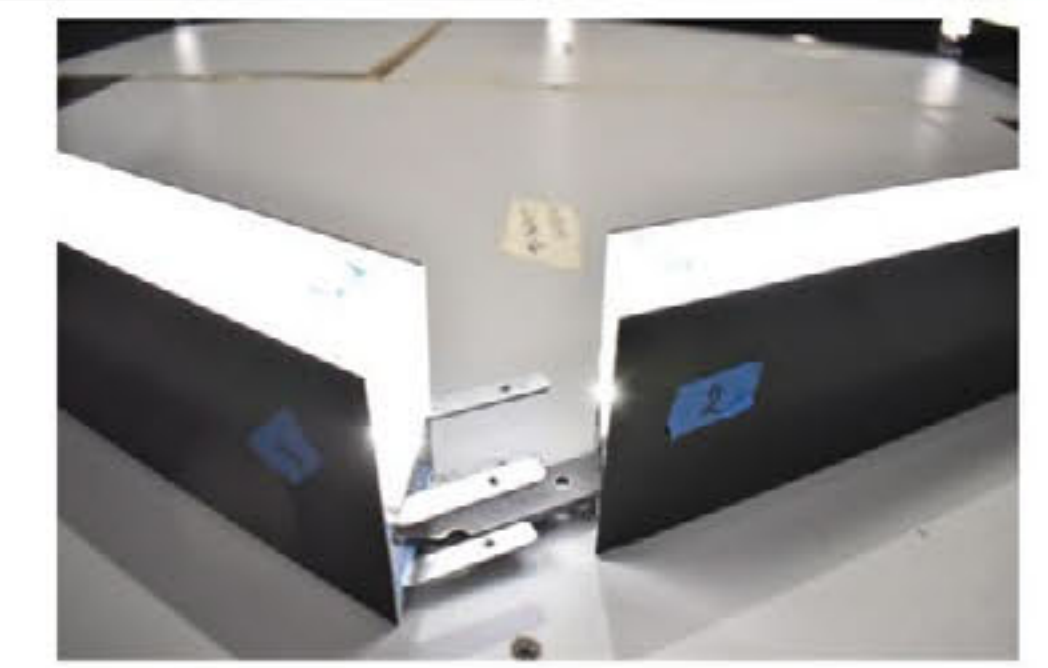
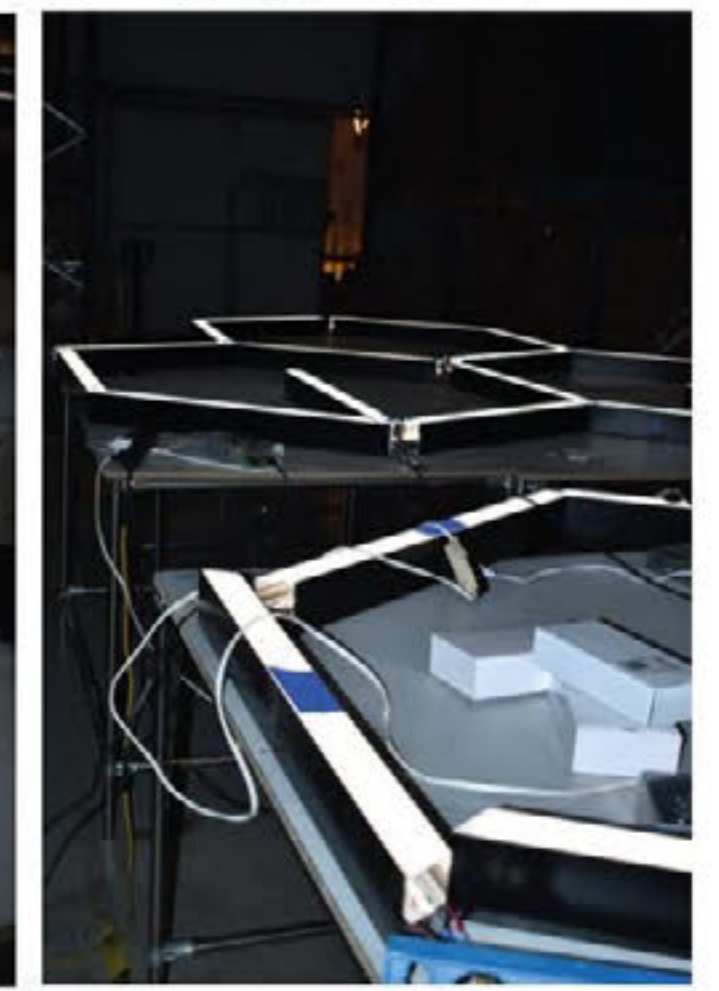
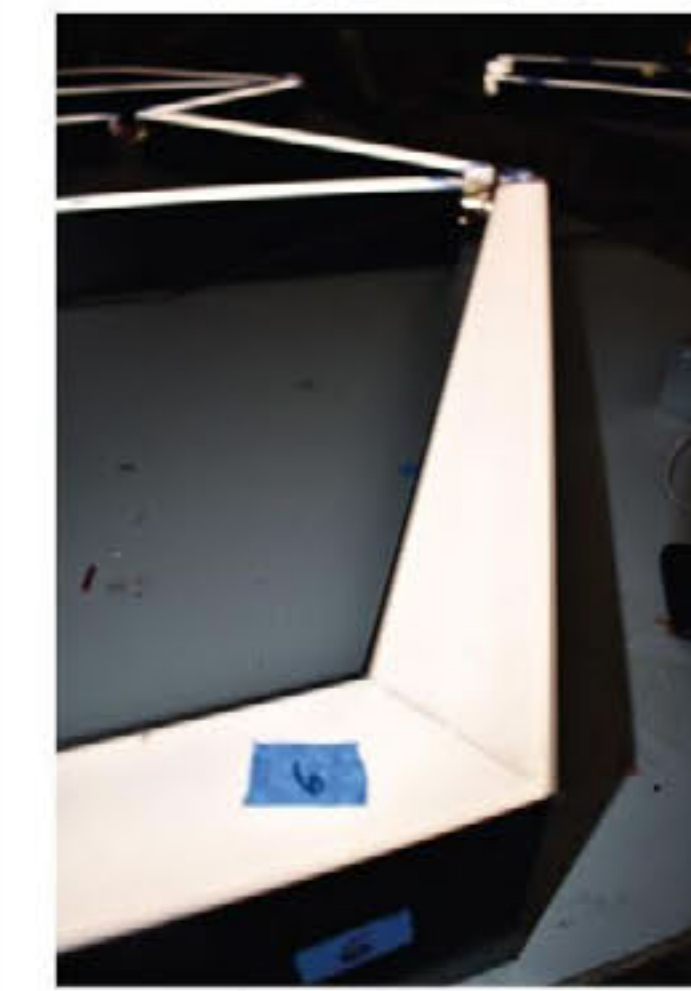
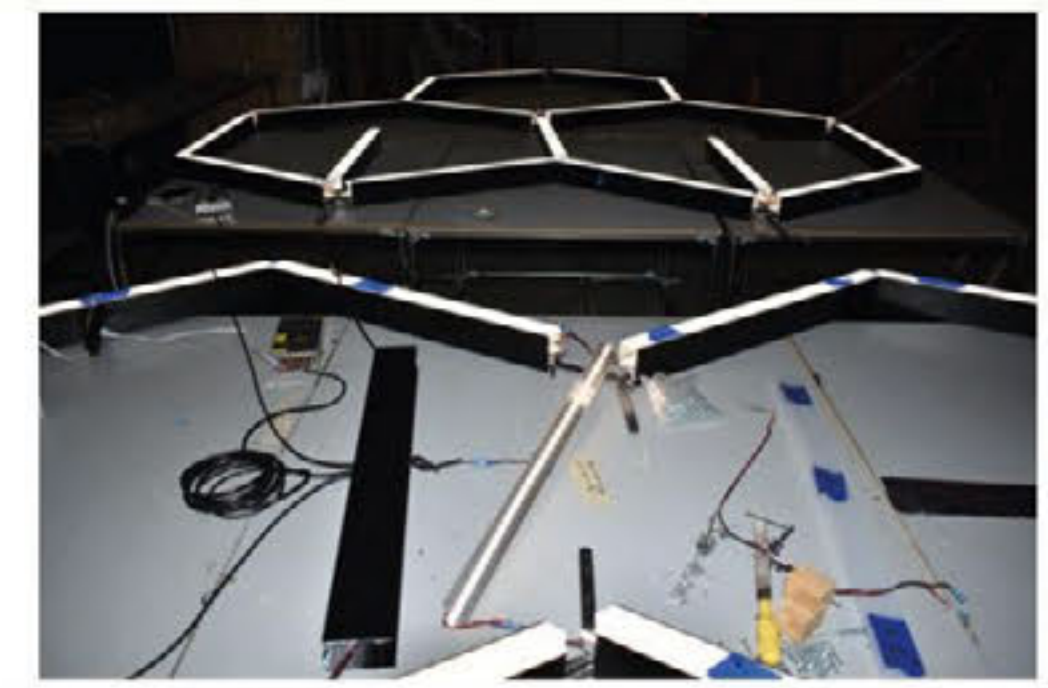

# LUMINARIAS HEXAGONALES

CUALQUIER LUMINARIO que imagines, nosotros nos encargamos de hacerlo.

La información que necesitamos para personalizar tu luminario es super importante, para brindarte una solución funcional, estética y de propuesta, tan sólo necesitamos conocer:

- Medida total del luminario
- Cantidad de piezas que lo conforman
- Temperatura de color
- Diseño en la composición
- Tipos de terminados
- Elección del tipo de perfil

## ESTUDIO FOTOMÉTRICO



## ¿CÓMO LO HACEMOS?

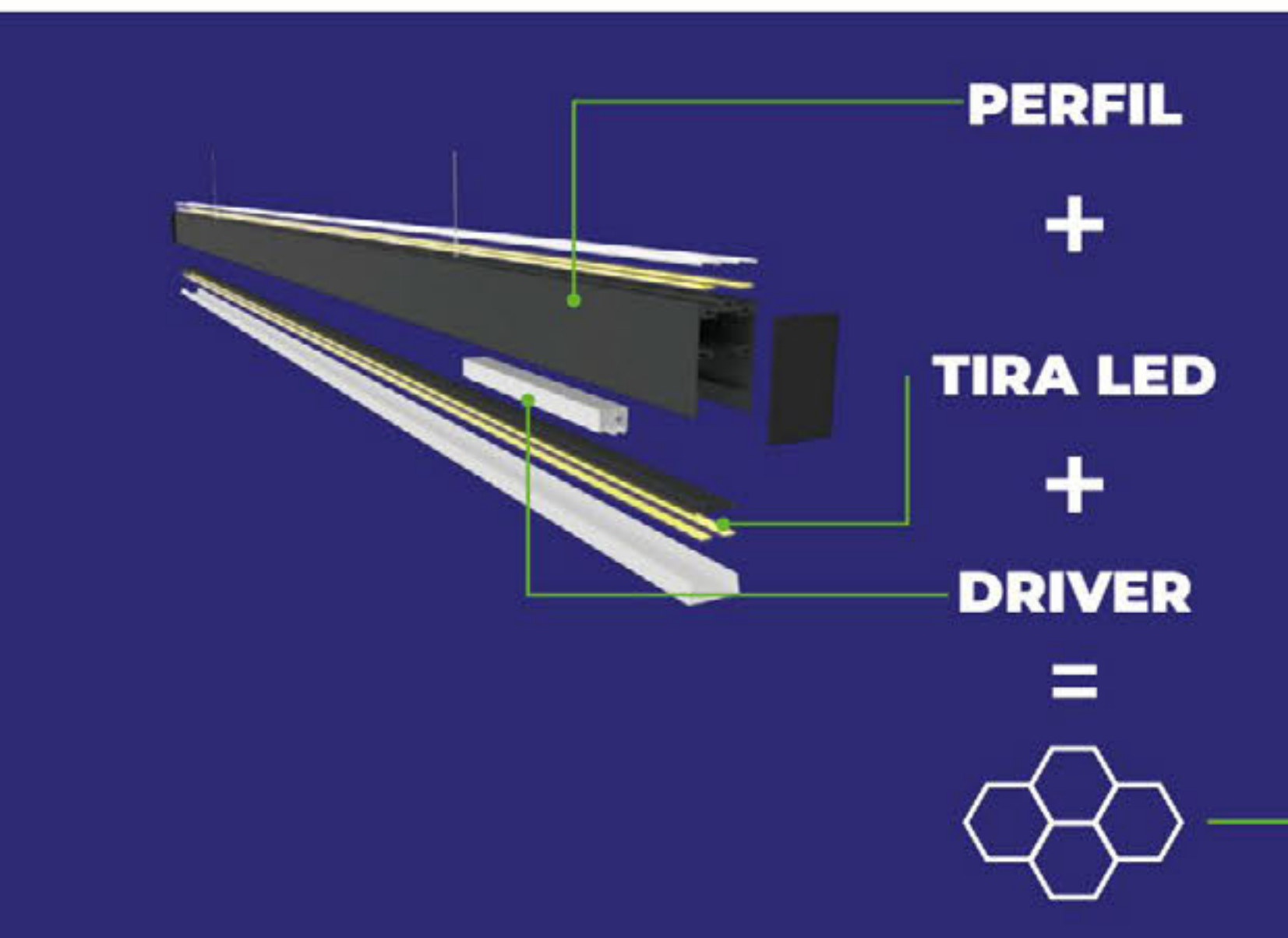

# PROYECTO JOYERÍA RETAIL

En este proyecto a la medida adaptamos nuestra tira LED TLED-168-2110 de 4mm, con un índice de reproducción cromática de >90, en las porterías de los stand para joyería, esto con el fin de lograr que el perfil minúsculo con que contaban dichos stands, emitieran una luz de alta calidad para que la joyería expuesta luciera 100% con los colores reales, además adaptamos una cubierta transparente, y así logramos alcanzar el objetivo: Una iluminación con una fidelidad impresionante.



Diseño de luz inspiracional, que nosotros volvemos real.

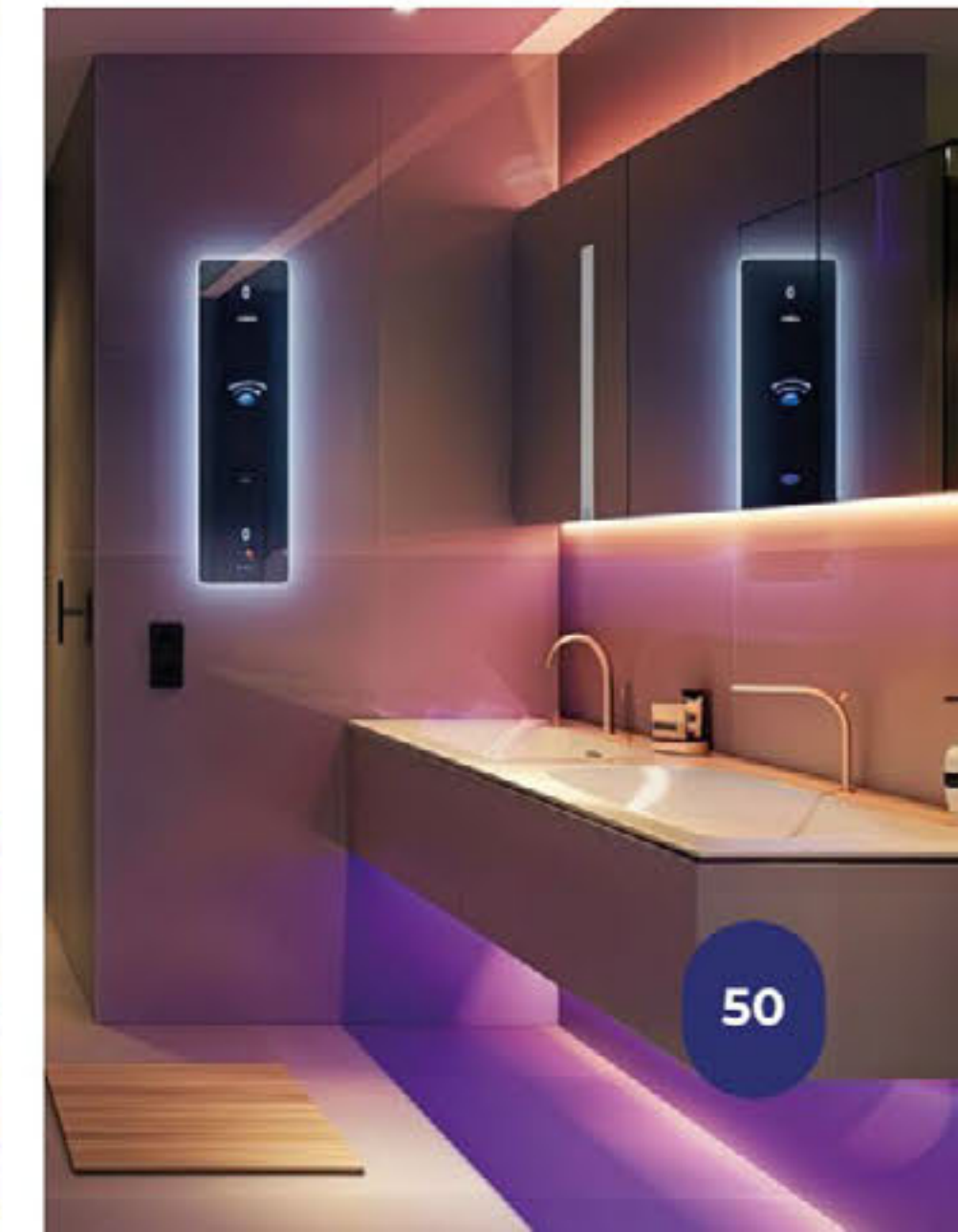

Realza tus espacios con *iluminación lineal*



Crear iluminación de propuesta,



es un eje de nuestra misión.

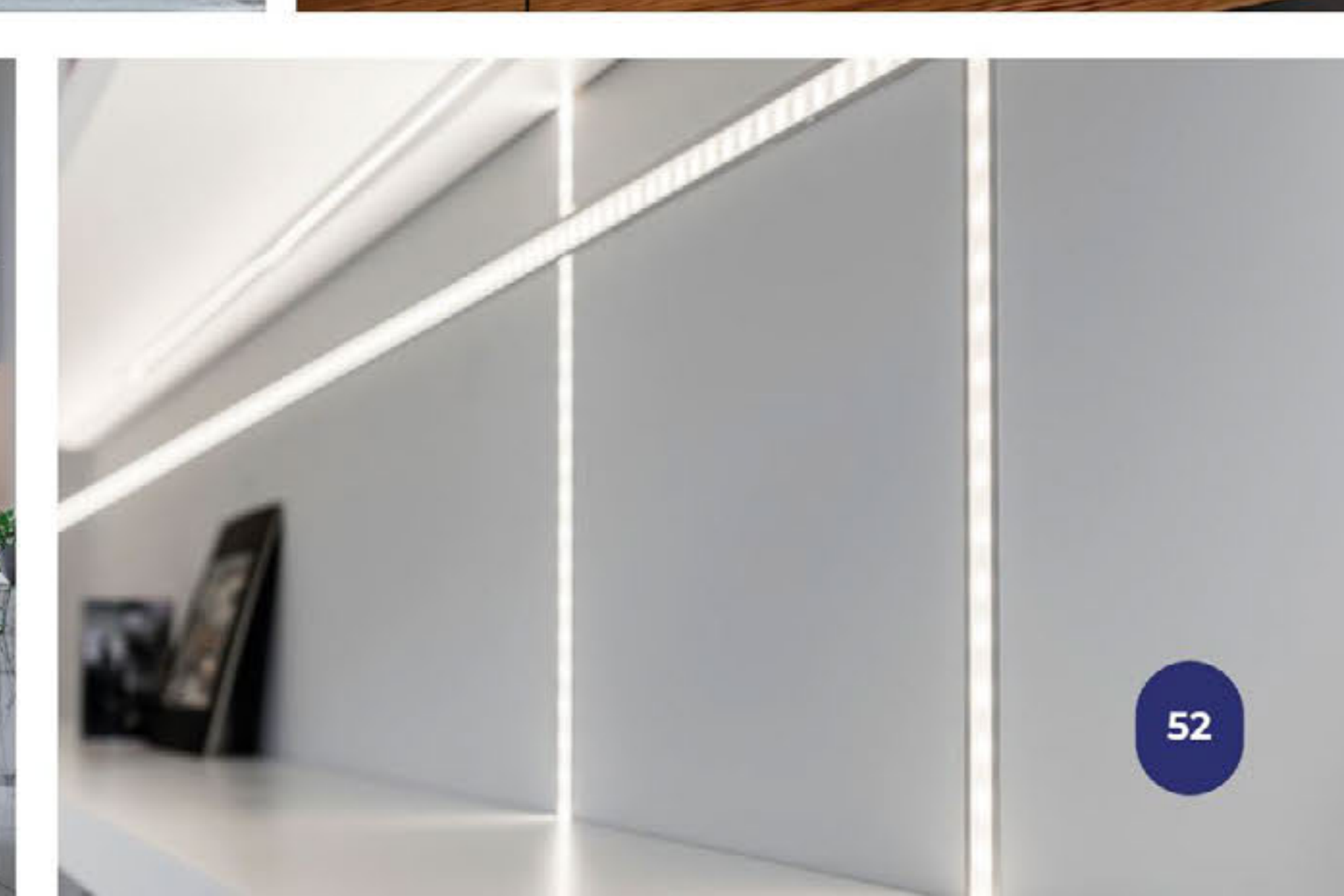

# PRODUCTOS

# DE CON SU MO

En nuestra sección de tradicional, encontrarás opciones que se puedan adaptar, personalizar y hacer una iluminación eficiente, mediante algunas de las siguientes opciones:

La perfilera lineal se utiliza para montar y proteger tiras de LED en aplicaciones de iluminación. Estos perfiles proporcionan una base sólida y estética para instalar las tiras LED en diferentes espacios, como muebles, escaleras, techos o paredes. Vienen en diversas formas y materiales, como aluminio o plástico, y pueden ser empotrados, suspendidos o sobrepuestos.

Las tiras LED son flexibles y versátiles. Se utilizan para iluminación decorativa, resaltando contornos, acentuando detalles arquitectónicos o creando efectos luminosos. Pueden ser monocromáticas o RGB, y se instalan fácilmente en cualquier superficie.

Las mangueras LED son similares a las tiras, pero más robustas y resistentes al agua. Se utilizan en aplicaciones exteriores o en lugares donde se requiere mayor protección. Por ejemplo, en jardines, fachadas, balcones o cualquier espacio exterior.

Las luminarias sumergibles LED, están diseñadas para funcionar bajo el agua. Se utilizan en piscinas, fuentes, estanques o cualquier entorno acuático. Proporcionan una iluminación atractiva y segura en condiciones sumergidas.

Los controladores LED regulan la intensidad y el color de las luces. Pueden ser controladores de voltaje constante (para tiras LED y mangueras LED).

Los drivers, por otro lado, suministran la energía necesaria para las tiras, mangueras y luminarios. Son esenciales para garantizar un funcionamiento estable y prolongado.

Con la gama de productos de automatización básica nos permite programar y controlar la iluminación de manera inteligente. Puedes usar temporizadores, sensores de movimiento o aplicaciones móviles para encender, apagar o ajustar la intensidad de las luces según tus necesidades.

## PRODUCTOS DE CONSUMO



# PERFILES LINEALES DE ALUMINIO



## PERFILERÍA

ALUMINIO		PLÁSTICO		TABLAYESO Y/O CAJILLO		HABITAT	
11,8 mm	Pág. 57	Tira LED 8 mm de ancho máximo	En KIT	Interior	Aluminio	Miniatura empotrado	Para muebles de madera
18 mm	Pág. 63	Tira LED 12 mm de ancho máximo	En KIT	Interior	Aluminio Negro	Para esquina	Sobreponer
19,4 mm	Pág. 67	Tira LED 12 mm de ancho máximo	-----	Interior	Aluminio Negro	Sobreponer	Aluminio Negro
14,5 mm	Pág. 71	Tira LED 12 mm de ancho máximo	En KIT	Interior	Aluminio	Para còset	Aluminio Negro
26,4 mm	Pág. 75	Tira LED 12 mm de ancho máximo	-----	Interior	Aluminio	Para formar figuras	Aluminio Negro
22 mm	Pág. 79	Tira LED 14 mm de ancho máximo	Interior/ exterior	Interior/ exterior	Aluminio	Para piso	Aluminio Negro
18 mm	Pág. 83	Tira LED 14 mm de ancho máximo	En KIT	Interior	Aluminio	Flexible	Aluminio Negro
52 mm	Pág. 87	Tira LED cualquier ancho	Interior	Interior	Aluminio Negro	Múltiples usos	Aluminio Negro
16 mm	Pág. 93	Tira LED 10 mm de ancho máximo	Interior/ exterior	Interior/ exterior	Gel sílica	Flexible tipo neon vertical	Aluminio Negro
19,5 mm	Pág. 97	Tira LED 10 mm de ancho máximo	Interior/ exterior	Interior/ exterior	Gel sílica	Flexible tipo neon horizontal	Aluminio Negro
20 mm	Pág. 101	Tira LED 15 mm de ancho máximo	Interior/ exterior	Interior/ exterior	Opalino	Iluminación 350°	Aluminio Negro
23,4 mm	Pág. 105	Tira LED 15 mm de ancho máximo	Interior/ exterior	Interior/ exterior	Opalino	Rectangular	Aluminio Negro
11 mm	Pág. 109	Tira LED 4 mm de ancho máximo	Interior	Interior	Opalino	Miniatura esquina	Aluminio Negro
62 mm	Pág. 115	Tira LED 20 mm de ancho máximo	-----	Interior	Aluminio	Empotrar en muro	Aluminio Negro
59 mm	Pág. 119	Tira LED 10 mm de ancho máximo	-----	Interior	Aluminio	Flexible para empotrar	Aluminio Negro
14,5 mm	Pág. 123	Tira LED 12 mm de ancho máximo	-----	Interior	Aluminio Negro	Para sobreponer	Aluminio Negro
14,5 mm	Pág. 125	Tira LED 12 mm de ancho máximo	-----	Interior	Aluminio Negro	Para empotrar	Aluminio Negro

\*Acabados disponibles: Blanco Electrostático, Gris Electrostático, Negro Rugoso Electrostático, Champagne Anodizado, Madera Nogal Sublimado, Madera Oscura Sublimado. Estos serán posibles bajo pedido especial y se cotizará precio y tiempos, de acuerdo a lo solicitado por proyecto.

**NUEVO**  
PRODUCTO

## PLMX-250-1010-AL KIT DE PERFIL LINEAL MINIATURA PARA MUEBLES CON CUBIERTA AJUSTABLE

La gran ventaja de este perfil se encuentra en que puede caber en espacios reducidos, por lo cual tenemos áreas infinitas para su uso. Tiene un tipo de iluminación angular de trabajo o de detalle. Podemos potenciar su uso con la amplia variedad de tiras LED disponibles para este perfil.



DIMENSIONES	LARGO TOTAL	MATERIAL	TERMINADO	CUBIERTA	USO	FUENTE DE LUZ	IP
W 1.2 cm   H 0.97 cm	250 cm	ALUMINIO	ALUMINIO	POLICARBONATO OPALINO	INTERIOR	TIRA LED 8 mm de PCB (No incluida)	IP20



2 POSICIONES DISPONIBLES

Cubierta **RECTA**



2 POSICIONES DISPONIBLES

Cubierta **INCLINADA**

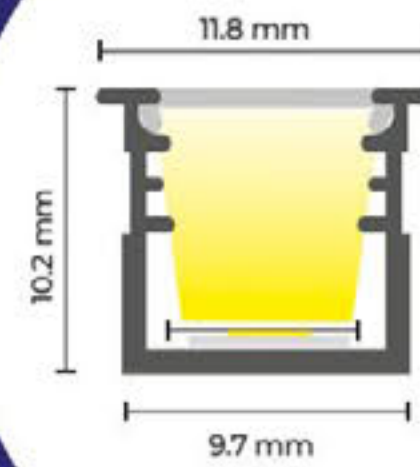

## TIPO DE INSTALACIÓN

### INSTALACIÓN EMPOTRADO

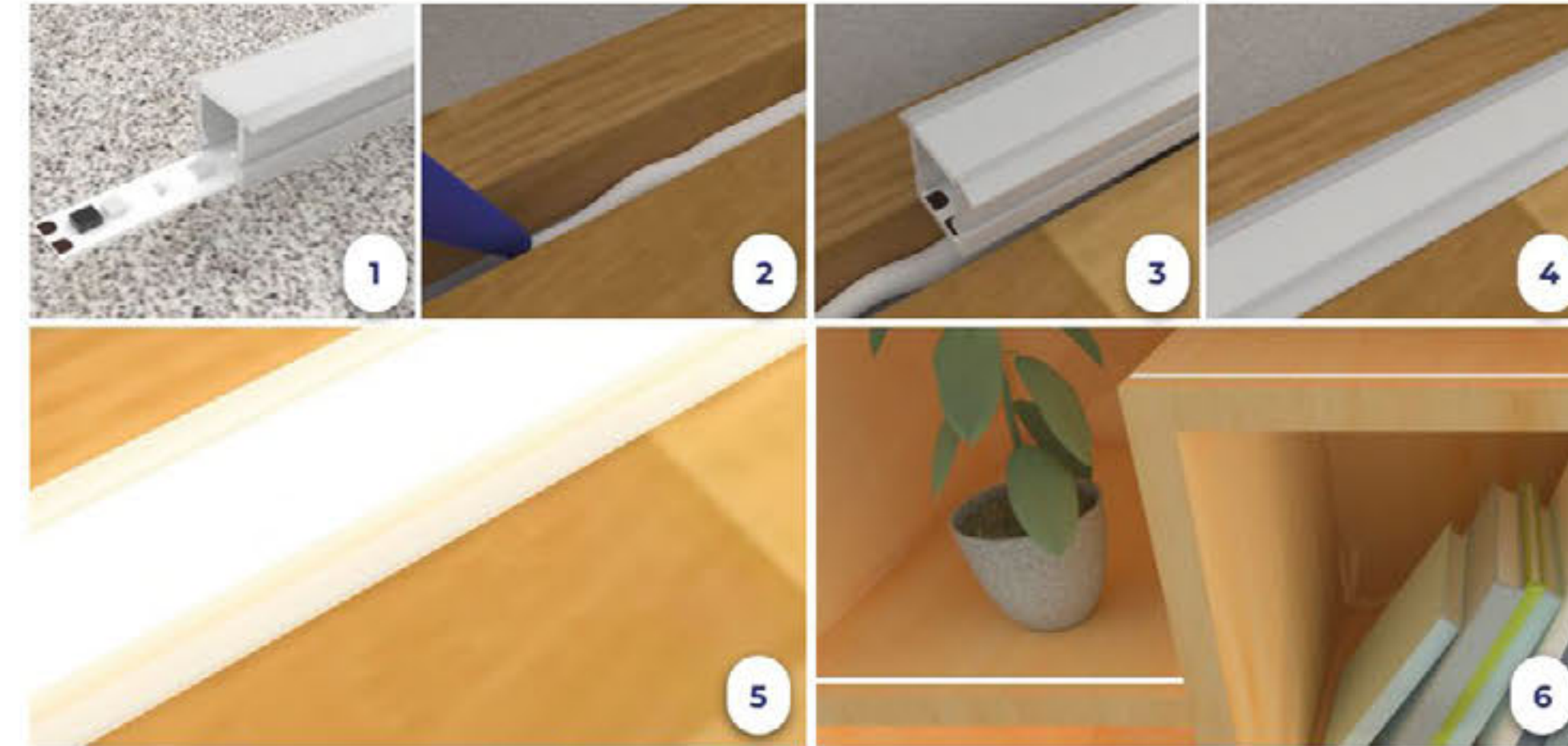

### ACCESORIOS PARA PERFIL

\*Este KIT de accesorios extras se adquieren por separado.

### PLMX-250-1010-KIT

Kit de accesorios para perfil PLMX-250-1010-AL  
INCLUYE:

**NUEVO**  
PRODUCTO



Juego de grapas para perfil de empotrar  
Terminado: Acero



Juego de tapas fin para perfil de empotrar  
Terminado: Plástico



Cable de alimentación  
Terminado: Plástico

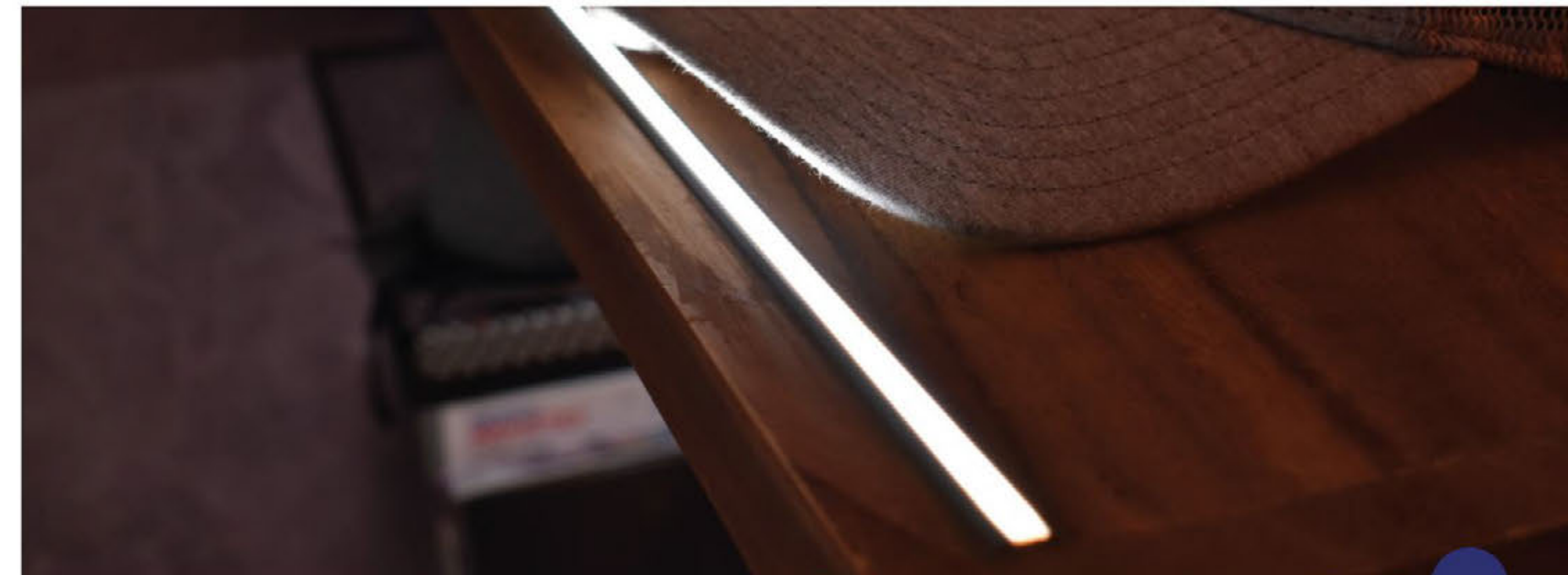

Para una aplicación ideal de este perfil, recomendamos el uso de nuestra tira COB en cualquiera de sus presentaciones, sin embargo, este perfil lineal también es compatible con todos nuestros códigos de tiras LED.

## ORIZZONTE / PERFIL SUSPENDIDO

Perfil para la suspensión de una tira LED, lo que proporciona una aplicación elegante y minimalista a tus espacios. Debido a sus tensores especiales se puede enfocar la iluminación, proporcionando iluminación directa o indirecta.

ORIZZONTE-5M / ORIZZONTE-10M / ORIZZONTE-15M

DIMENSIONES	LARGO TOTAL	MATERIAL	TERMINADO	CUBIERTA	USO	FUENTE DE LUZ	IP
96x32x21.5 mm BASE	5, 10 Y 15 METROS	ALUMINIO Y FLEJE ACERADO	NEGRO	N/A	INTERIOR	TIRA LED 18 mm ancho (No incluida)	IP20

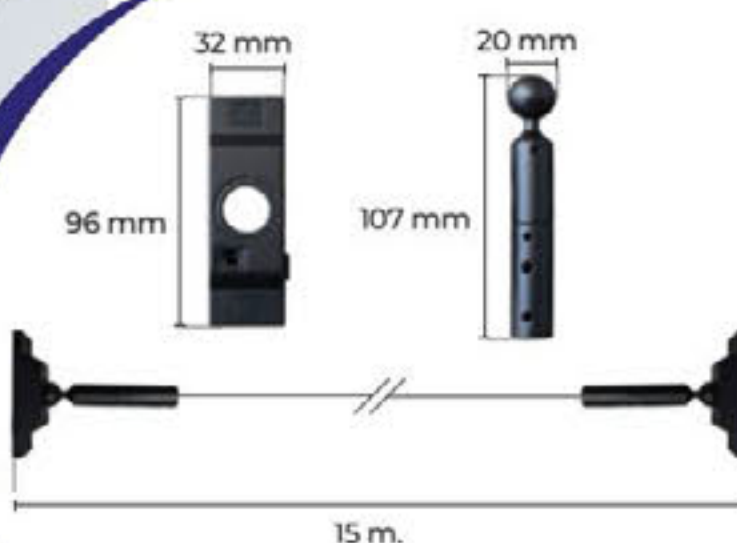

## TIPO DE INSTALACIÓN



Para una aplicación ideal de este perfil, recomendamos el uso de nuestra tira COB en cualquiera de sus presentaciones, sin embargo, este perfil lineal también es compatible con todos nuestros códigos de tiras LED.



  
Todo lo que ves aquí, lo logras con productos TLapps®  
ILUMINAMOS Y ORGANIZAMOS TUS ESPACIOS

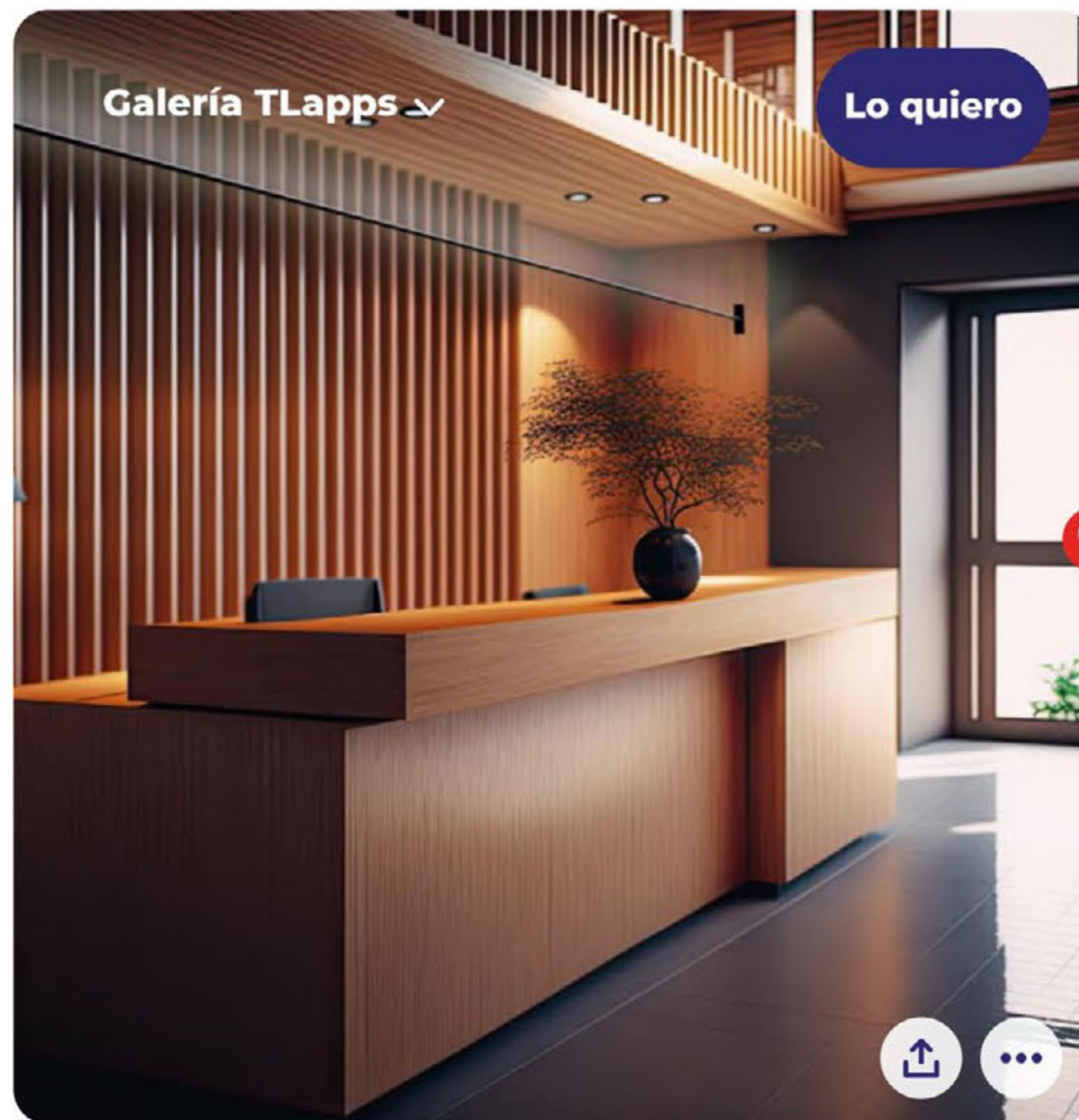
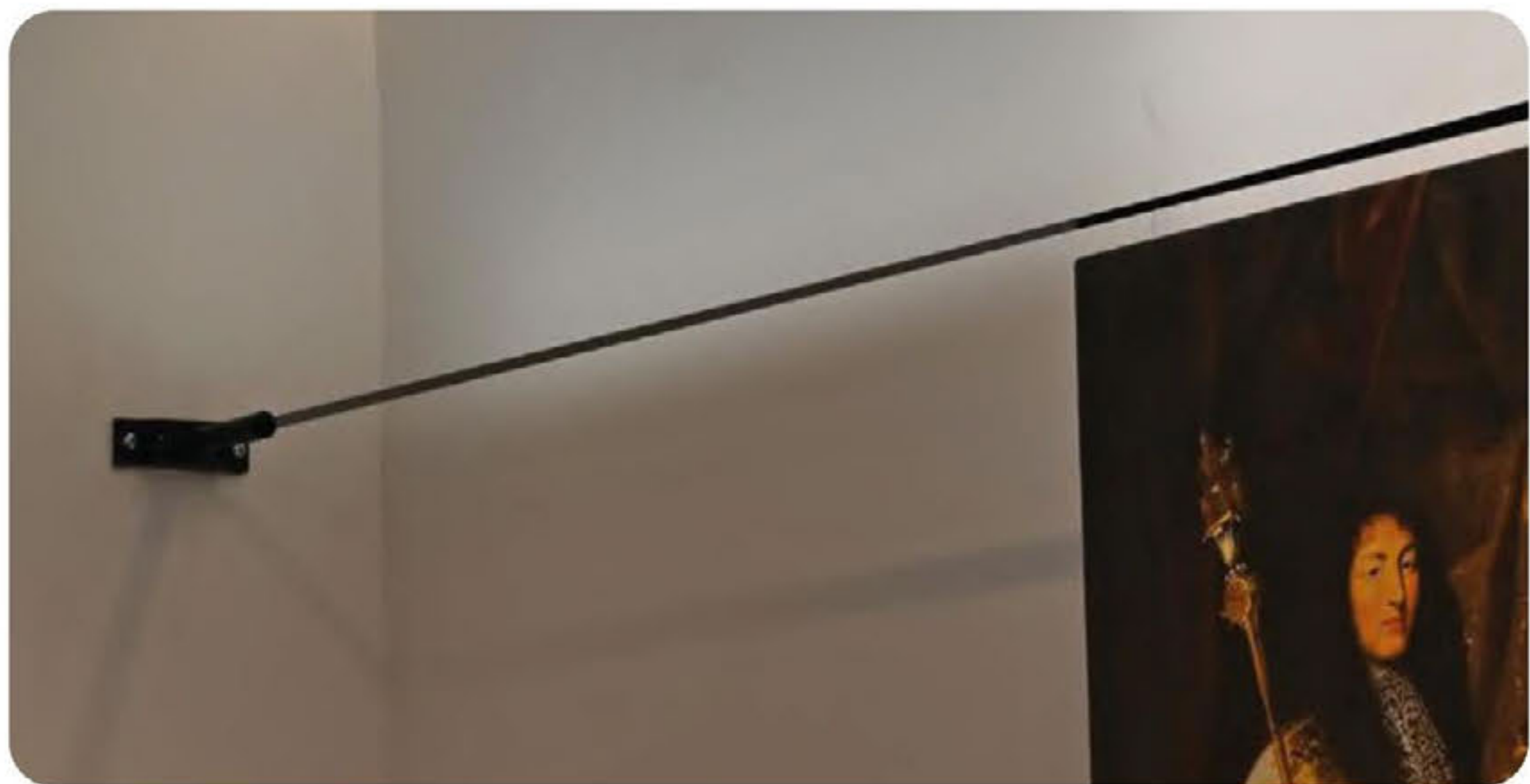

 Tu espacio lo hacemos como un tablero de Pinterest

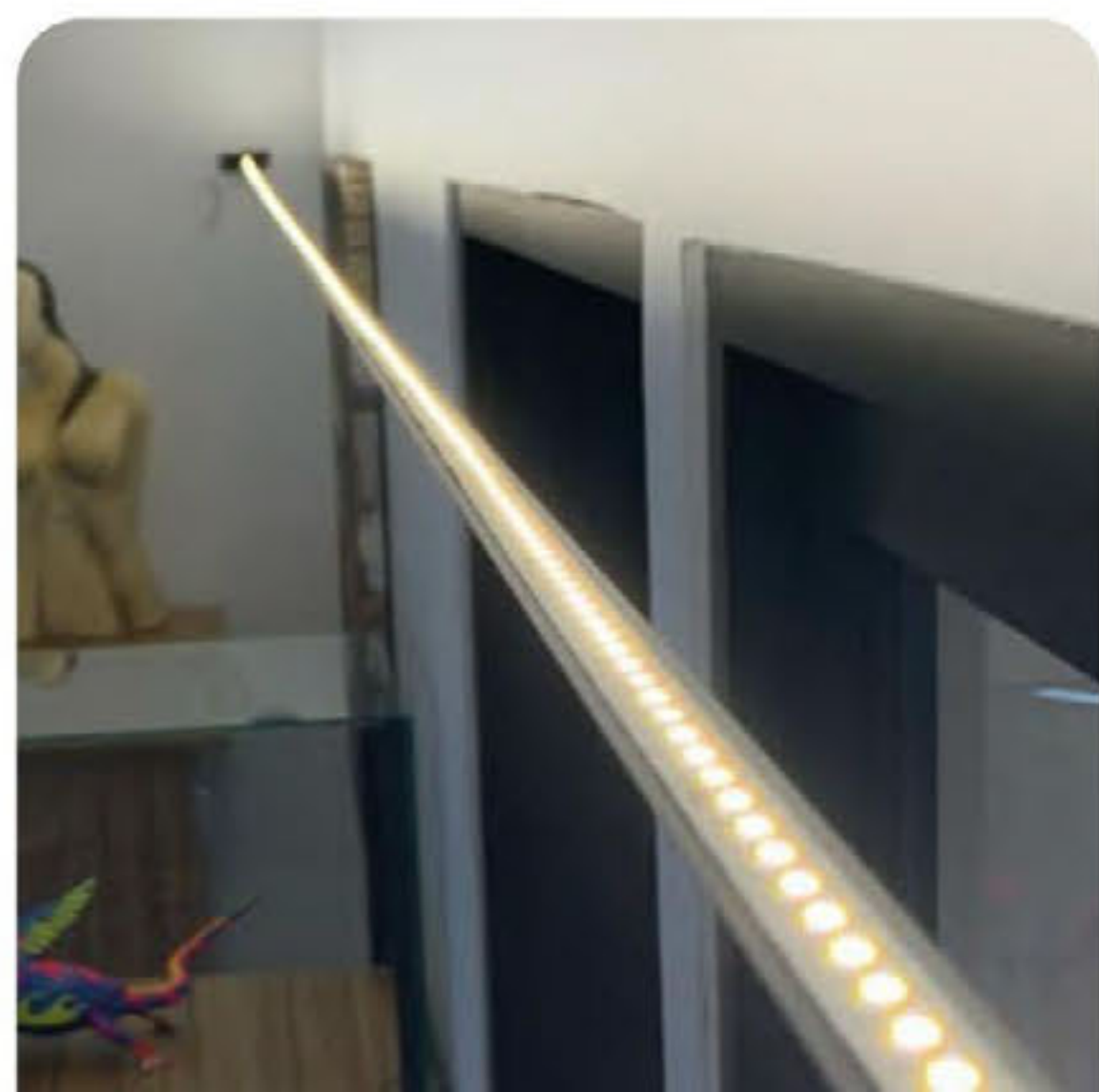
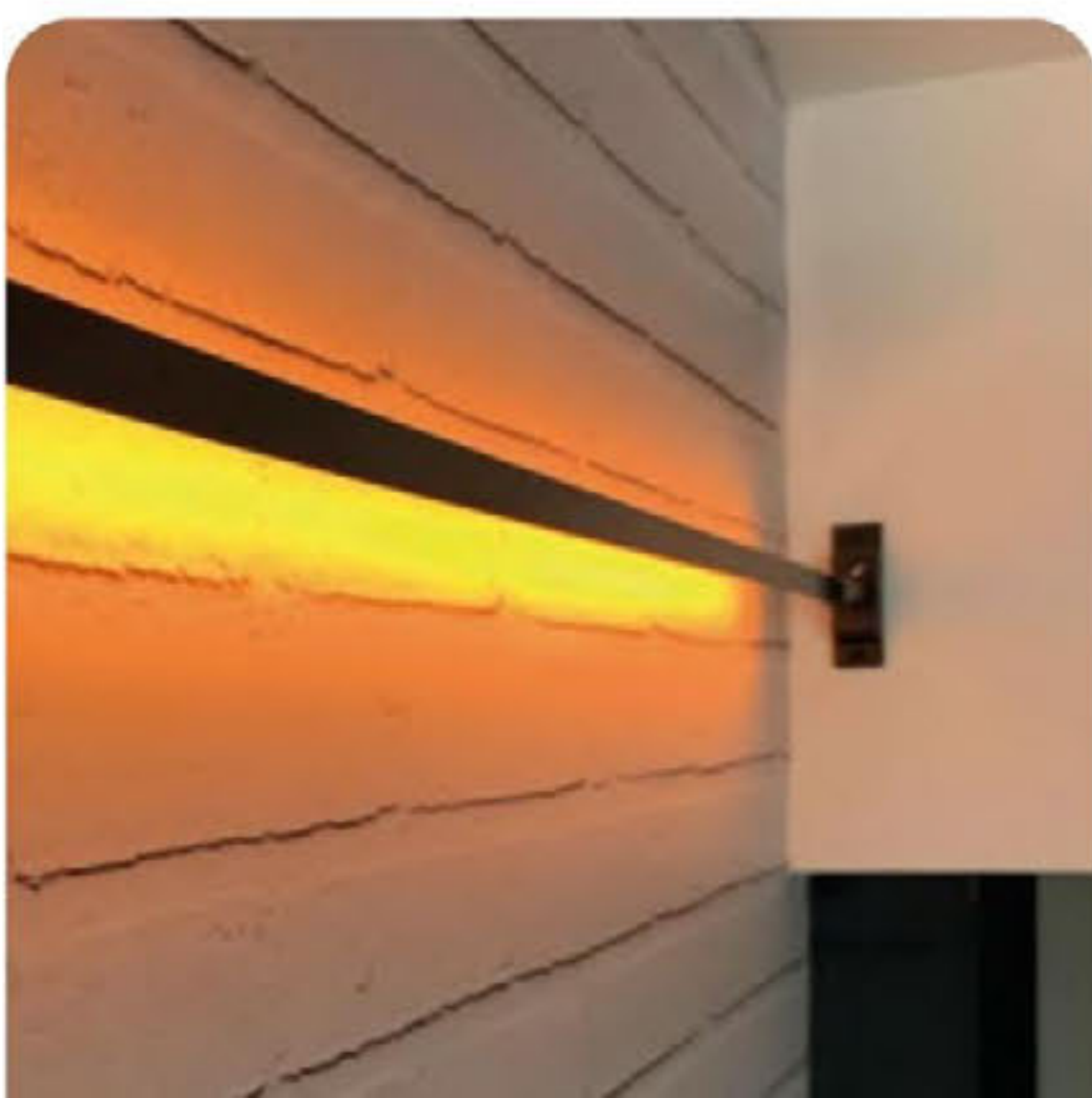

**NUEVO**  
PRODUCTO

## PLMX-250-1818D-AL / KIT DE PERFIL LINEAL PARA ESQUINA DE ALUMINIO

El tamaño de este perfil lo hace ideal para instalarse en muebles o estructuras discretas, pero sobre todo para colocarse en esquinas donde se requiera una iluminación mesurada. Ideal en el diseño de interiores, mobiliario e iluminación ambiental.



DIMENSIONES	LARGO TOTAL	MATERIAL	CUBIERTA	USO	FUENTE DE LUZ	IP
W 1.8 cm   H 1.8 cm	250 cm	ALUMINIO	POLICARBONATO OPALINO	INTERIOR	TIRA LED 12 mm de PCB (No incluida)	IP20



¡Incluye un juego de tapas, grapas y cubierta!

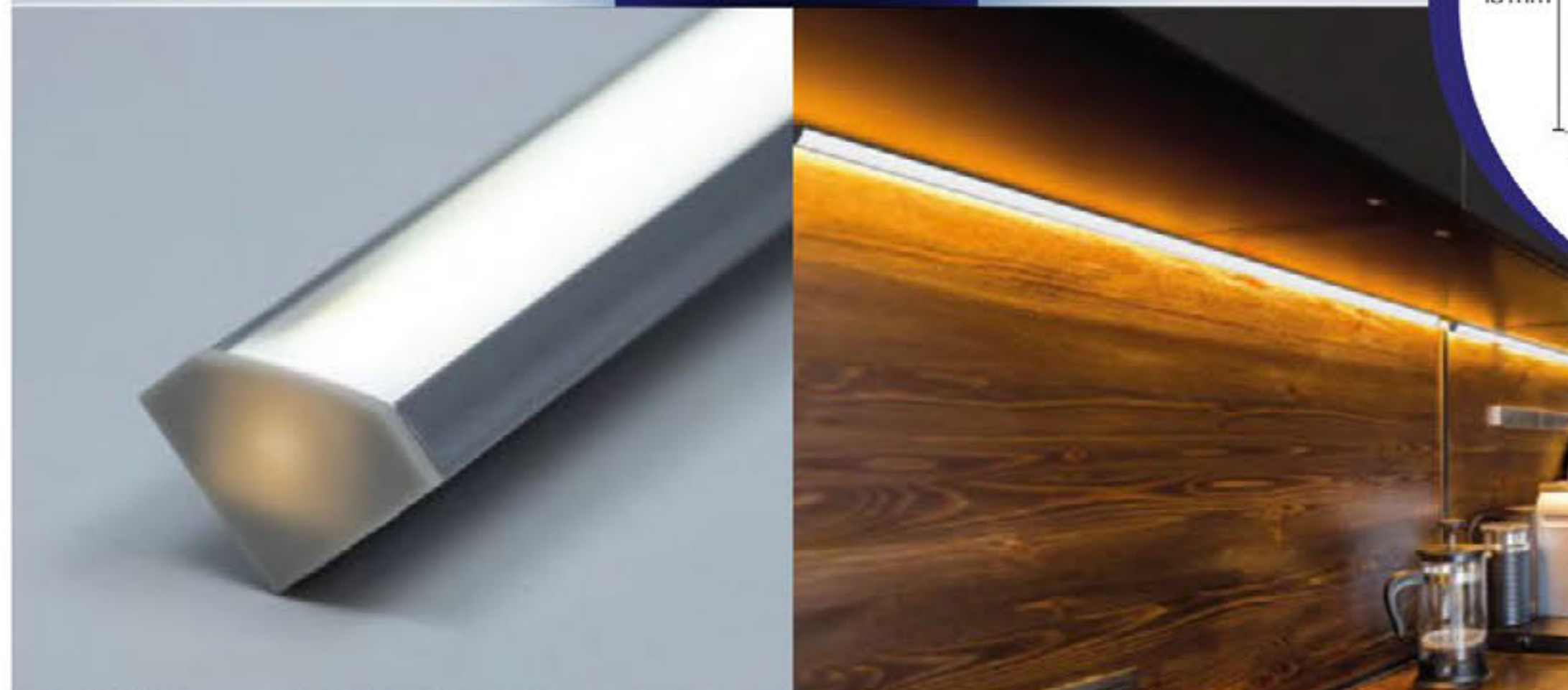
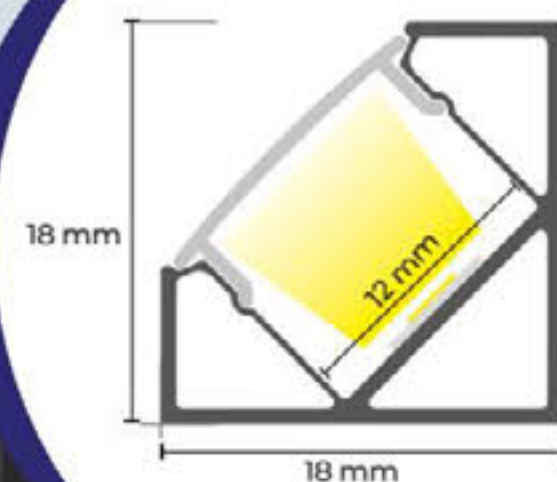

## TIPO DE INSTALACIÓN

### INSTALACIÓN SOBREPUESTA

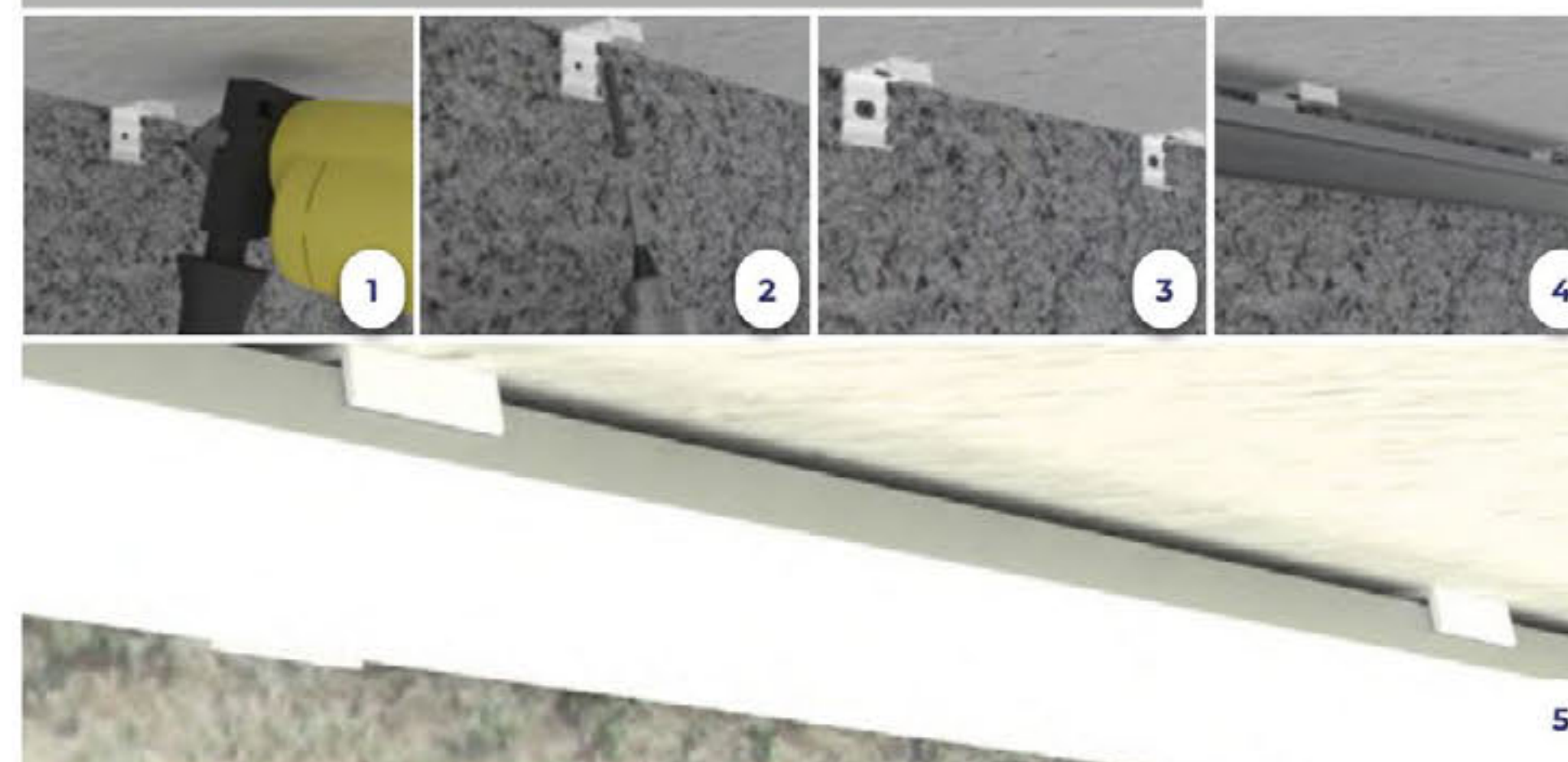

### ACCESORIOS PARA PERFIL

\*Este KIT de accesorios extras se adquieren por separado.

### PLMX-250-1818D-KIT

Kit de accesorios para perfil PLMX-250-1818D  
INCLUYE:

**NUEVO**  
PRODUCTO



Juego de grapas para perfil sobrepuesto  
Terminado: Acero



Juego de tapas fin para perfil sobrepuesto  
Terminado: Plástico

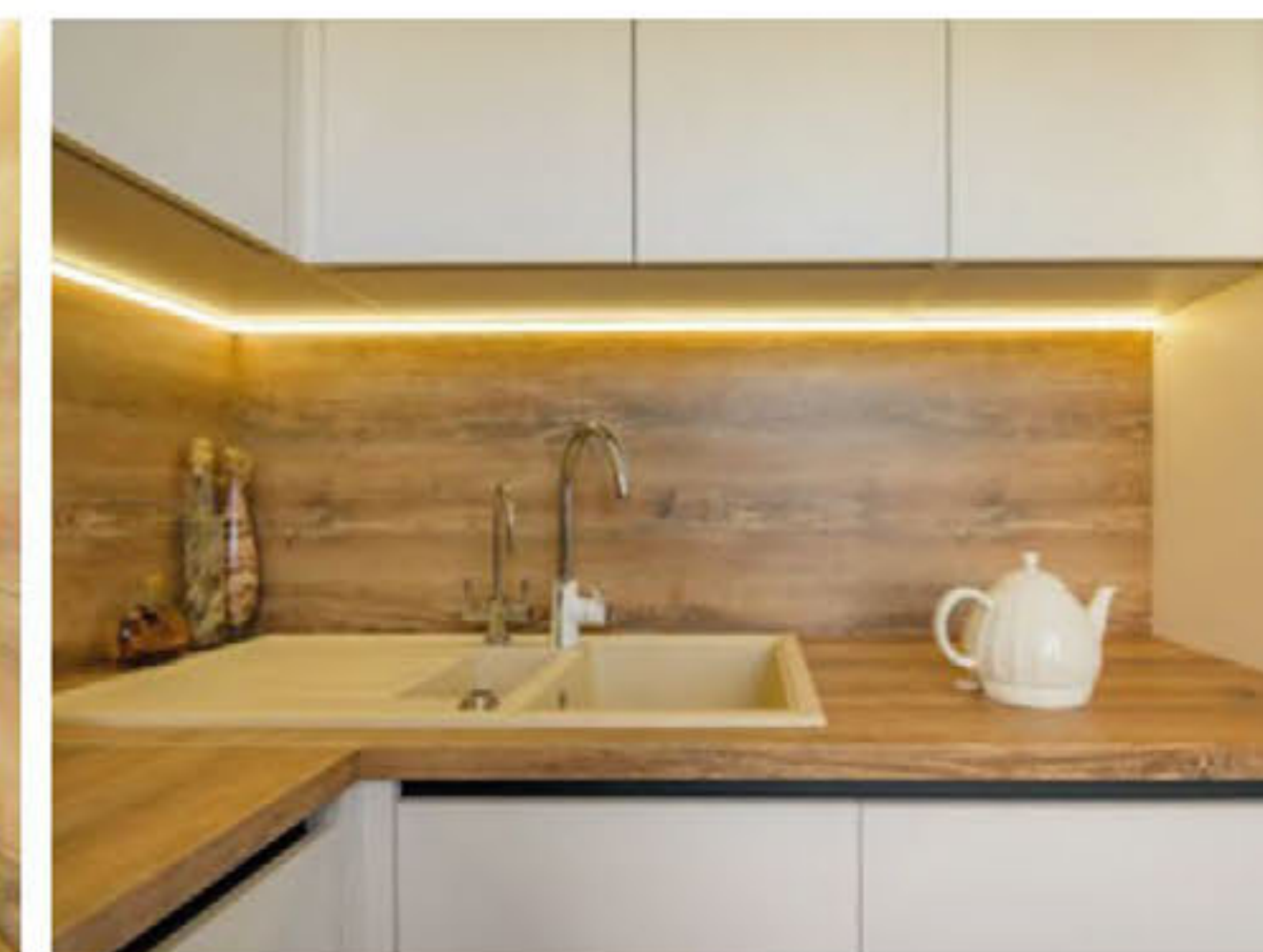

Para una aplicación ideal de este perfil, recomendamos el uso de nuestra tira COB en cualquiera de sus presentaciones, sin embargo, este perfil lineal también es compatible con todos nuestros códigos de tiras LED.



RESALTA  
ELEMENTOS  
DECORATIVOS

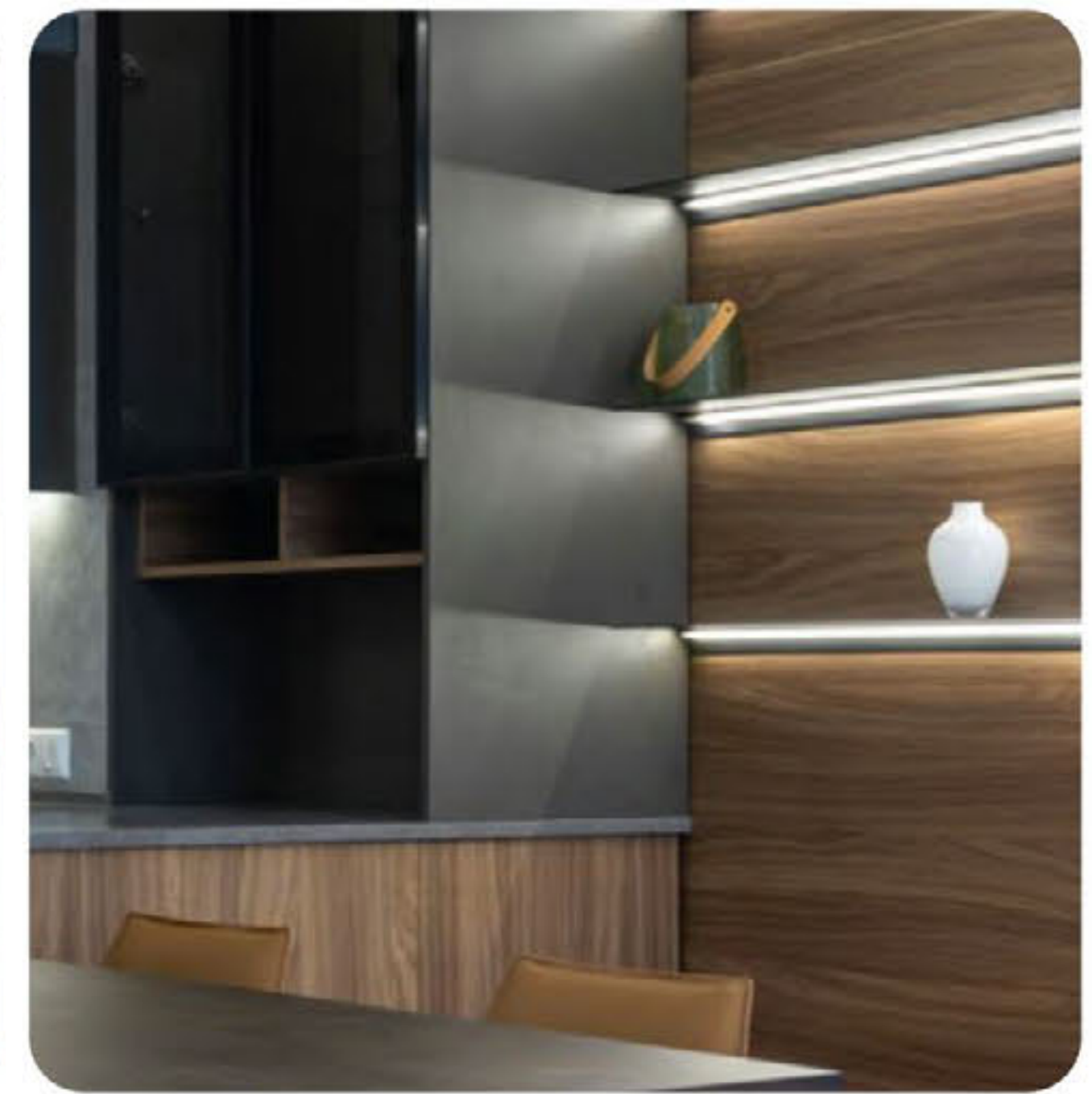
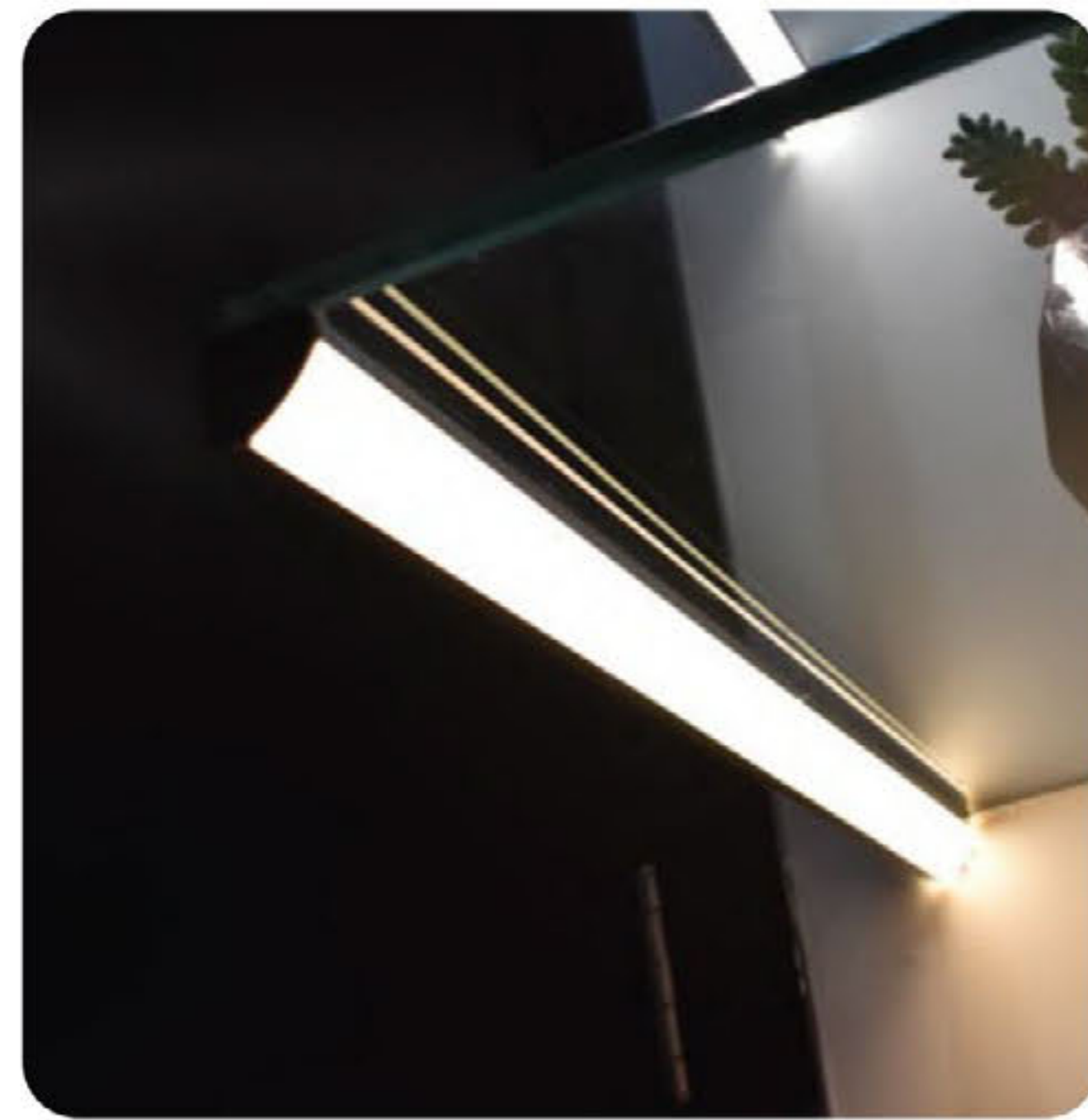

UTILIZA LA LUZ  
DEBAJO DE LOS  
GABINETES  
PARA RESALTAR  
LAS ÁREAS DE  
TRABAJO

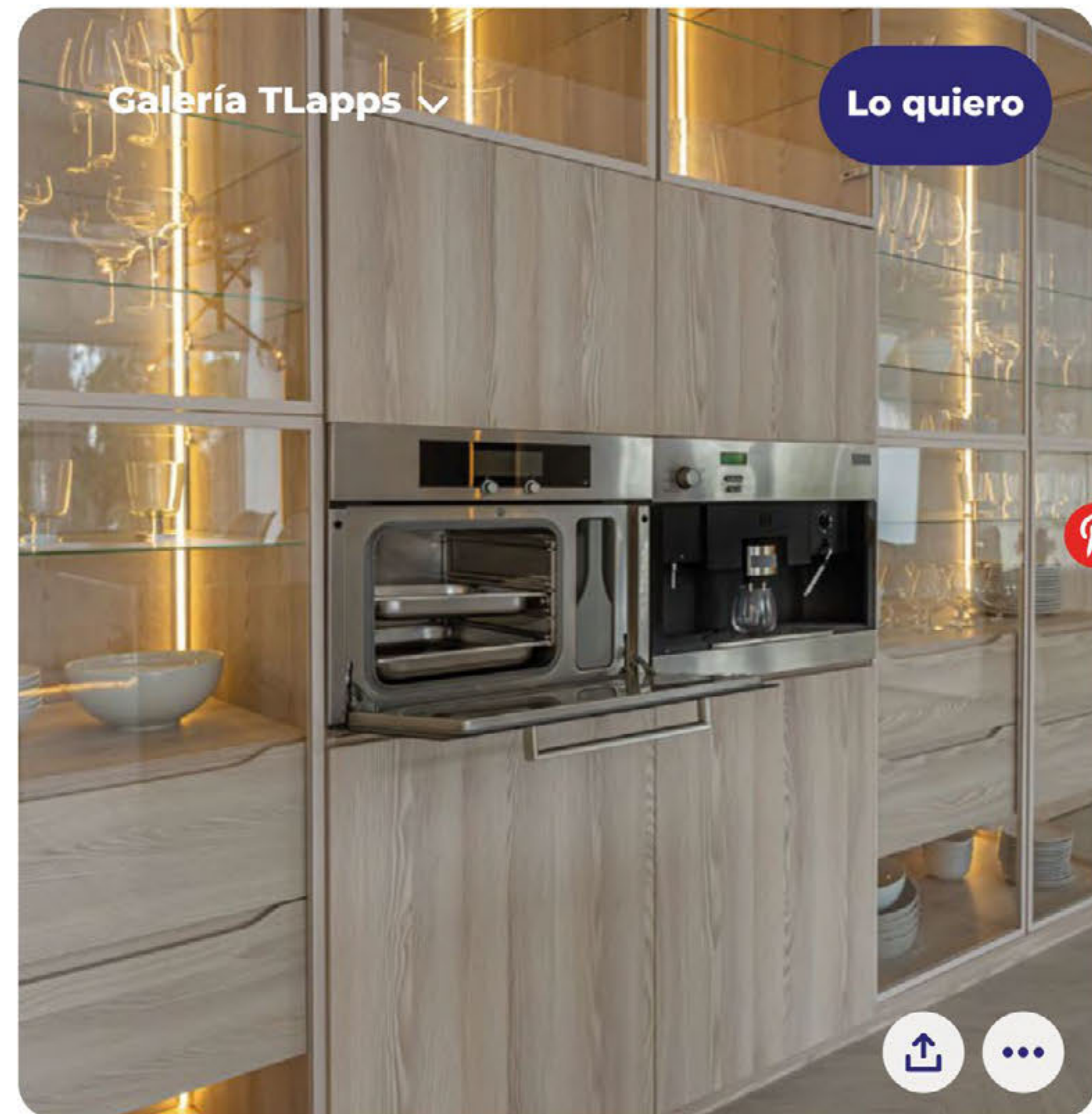

Crea espacios  
funcionales y  
acogedores

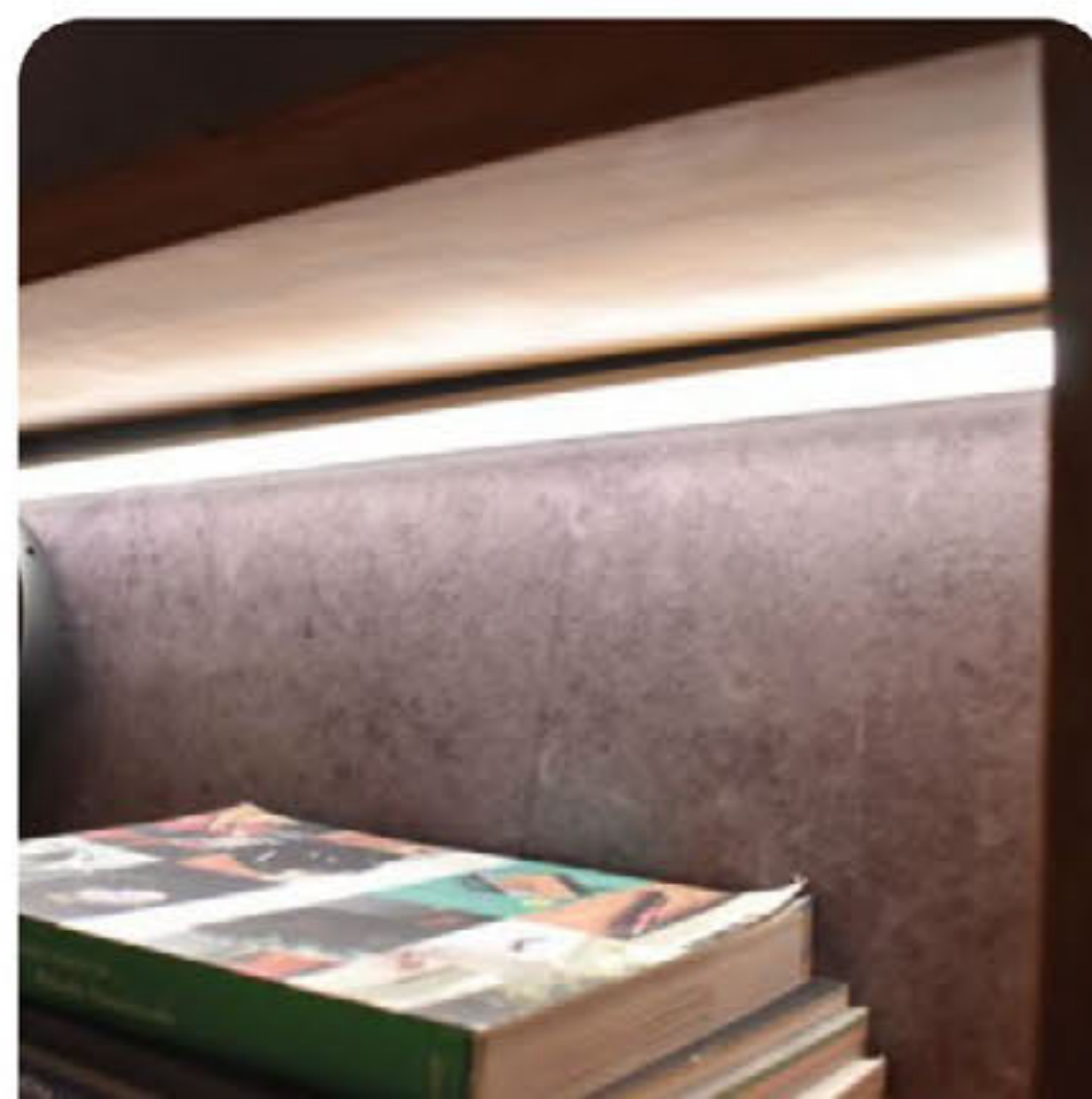
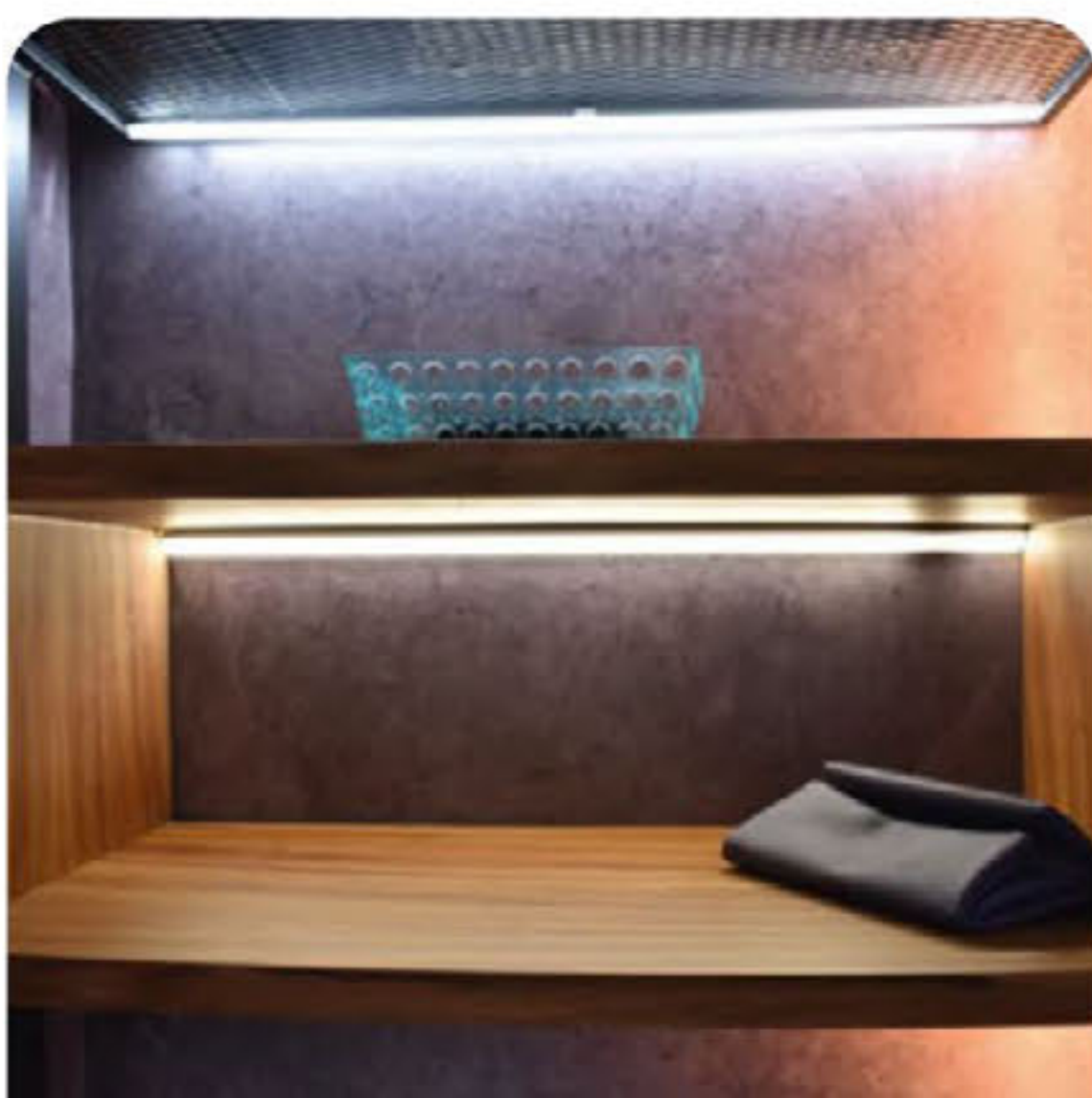

**NUEVO PRODUCTO**

**PLMX-250-1913A / PERFIL LINEAL DE ALUMINIO PARA SOBREPONER**



La característica principal que este perfil nos otorga es que se pueden construir una amplia variedad de formas, teniendo así un producto que se adapta a distintas necesidades. Por su sencilla instalación se puede colocar sobre una gran variedad de superficies.

DIMENSIONES	LARGO TOTAL	MATERIAL	CUBIERTA	USO	FUENTE DE LUZ	IP
W 1.9 cm   H 1.3 cm	250 cm	ALUMINIO	POLICARBONATO OPALINO	INTERIOR	TIRA LED 12 mm de PCB (No incluida)	IP20

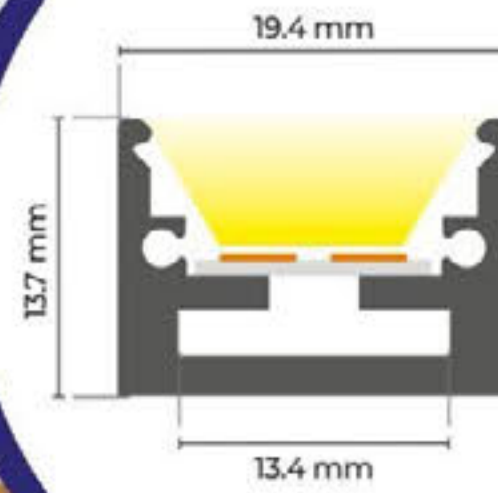

**TERMINADOS**

\*Las imágenes que se muestran aquí pueden tener una ligera variación con la versión original.



PLMX-250-1913A-AL  
ALUMINIO



PLMX-250-1913A-NG  
NEGRO

\*Más acabados disponibles de este modelo. Consultar página 113



**TIPO DE INSTALACIÓN**

**INSTALACIÓN SOBREPUESTA**

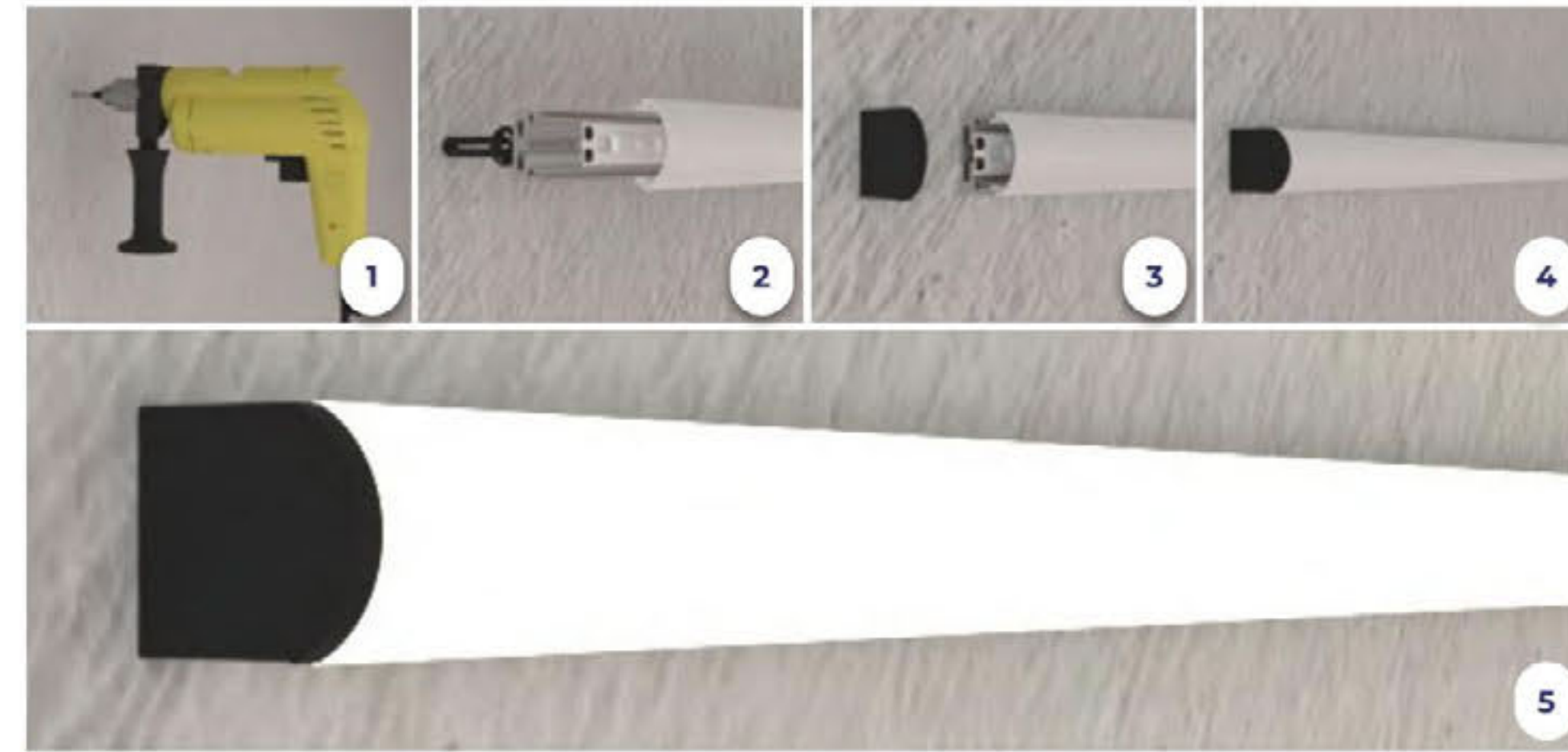

**INSTALACIÓN SUSPENDIDA**

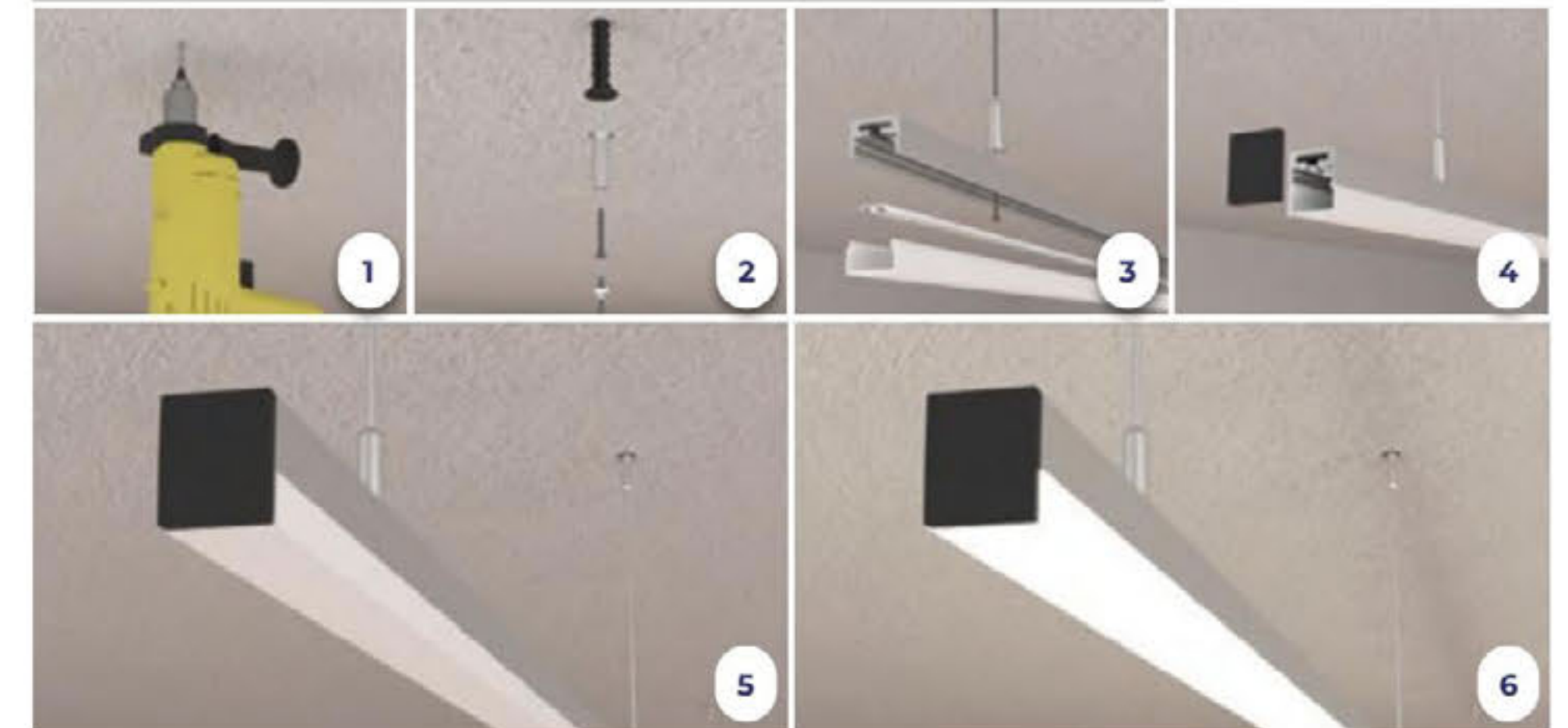

**ACCESORIOS PARA PERFIL**

\*Este KIT de accesorios extras se adquieren por separado.

**PLMX-250-1913A-KIT**

Kit de accesorios para perfil PLMX-250-1913A  
INCLUYE:

**NUEVO PRODUCTO**



Juego de tapas fin para perfil de empotrar  
Terminado: Plástico



PLMX-ACC-SP-LG  
Accesorio para suspender perfil ligero



PLMX-250-1  
Accesorio de conexión recto  
Terminado: Metal



PLMX-250-2  
Accesorio de conexión a 90° horizontal  
Terminado: Metal



PLMX-250-3  
Accesorio de conexión a 90° vertical  
Terminado: Metal



PLMX-250-4  
Accesorio de conexión a 45° horizontal  
Terminado: Metal



PLMX-250-5  
Accesorio de conexión a 45° vertical  
Terminado: Metal

**ACCESORIOS GENERALES**



INSTALACIÓN  
SENCILLA Y SIN  
NECESIDAD DE  
EMPOTRAR

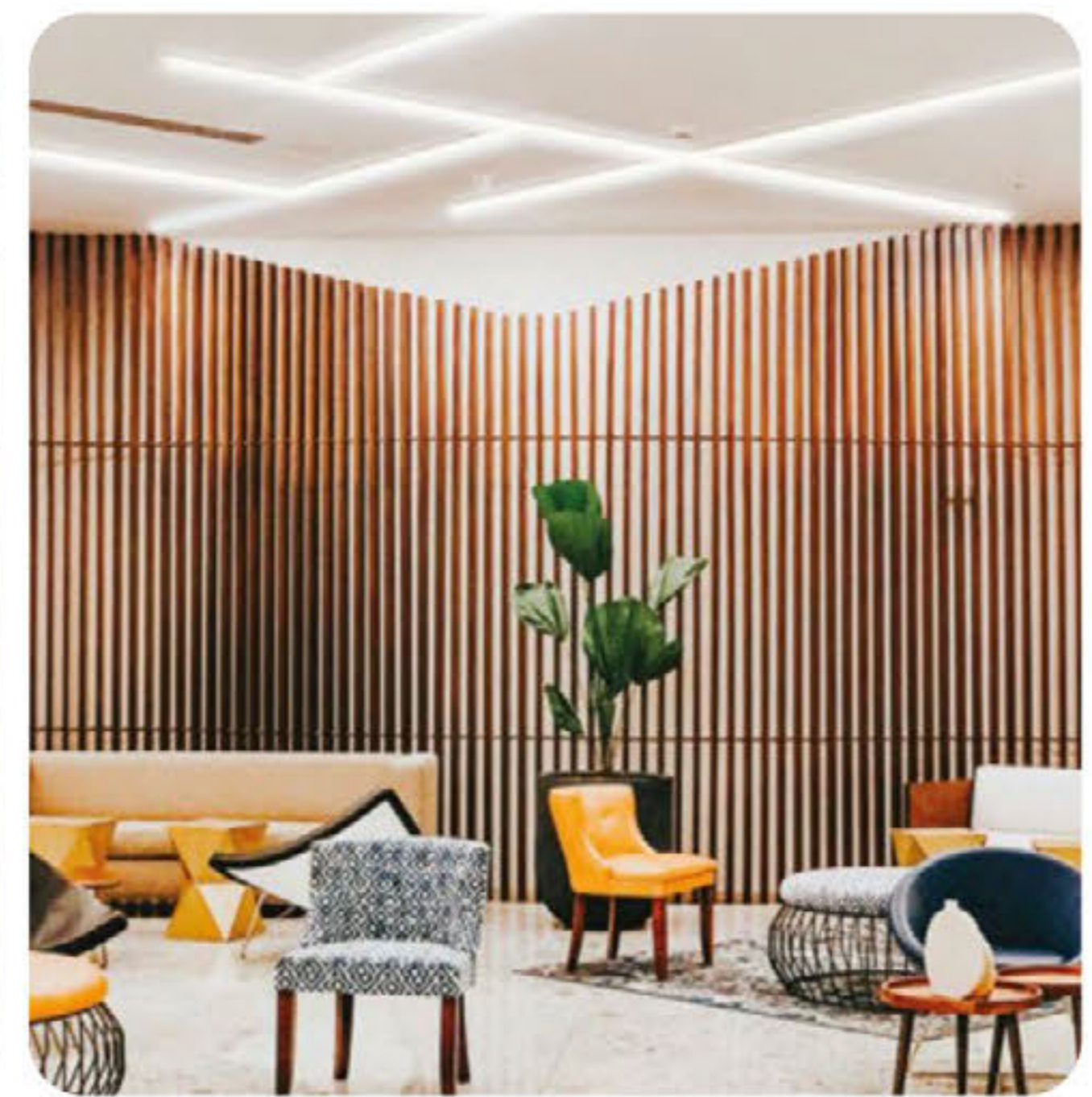

CREA DISEÑOS  
ÚNICOS QUE SE  
ADAPTEN A TU  
ESPACIO



Colócalo en una  
amplia variedad  
de superficies

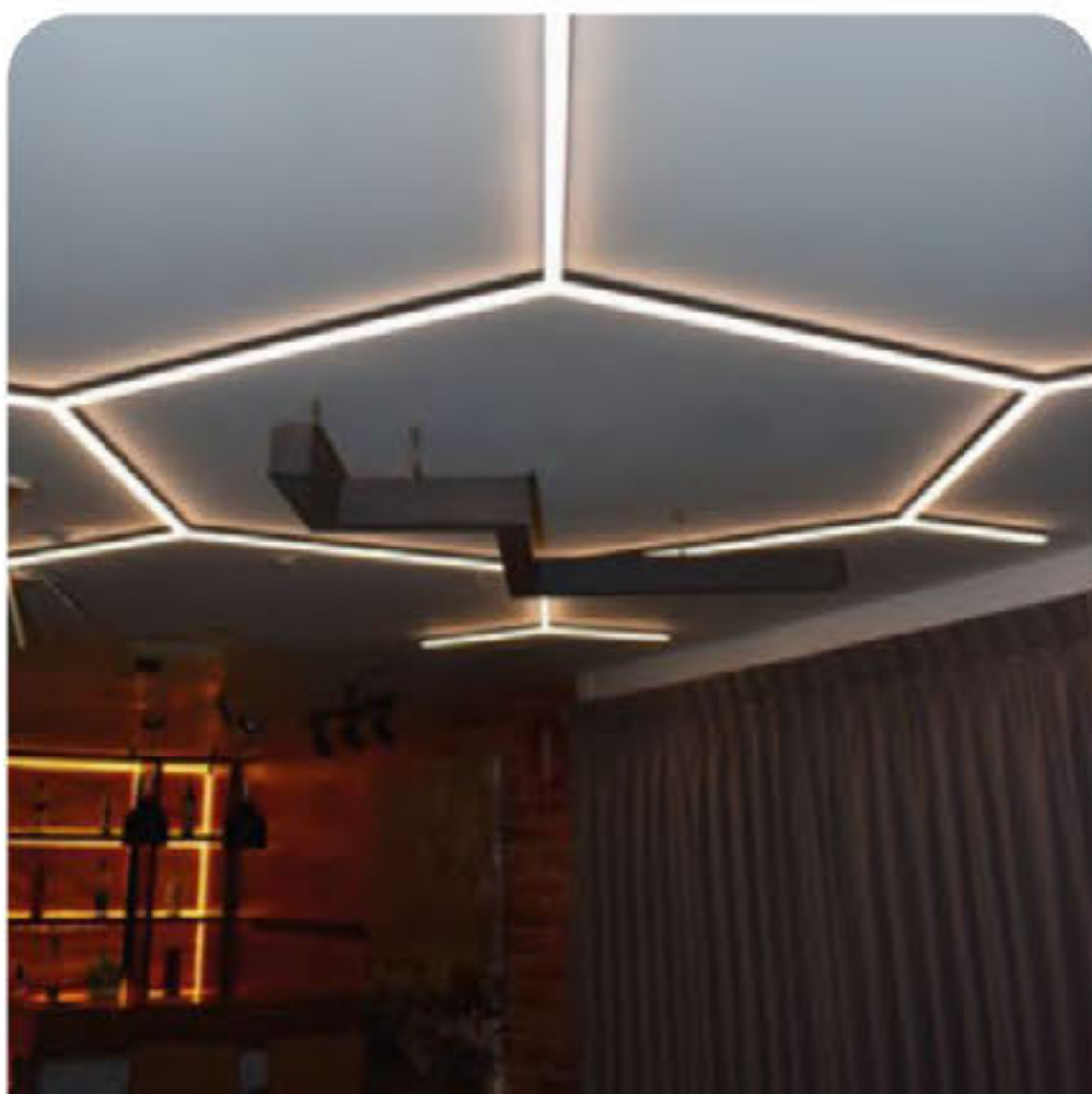

**NUEVO**  
PRODUCTO

**PLMX-250-1429-AL / KIT DE PERFIL LINEAL PARA CLOSET CON ACCESORIOS**



Este perfil esta diseñado como soporte para colgar prendas idealmente dentro de un clóset e iluminar a la vez. Brinda una extraordinaria iluminación vanguardista y funcional. Se puede instalar con sensor para encendido y apagado.

DIMENSIONES	LARGO TOTAL	MATERIAL	CUBIERTA	USO	FUENTE DE LUZ	IP
W 1.4 cm   H 2.9 cm	250 cm	ALUMINIO *Más acabados disponibles	POLICARBONATO OPALINO	INTERIOR	TIRA LED 12 mm de PCB (No incluida)	IP20



¡Incluye un juego de tapas, soportes medios, grapas y cubierta!

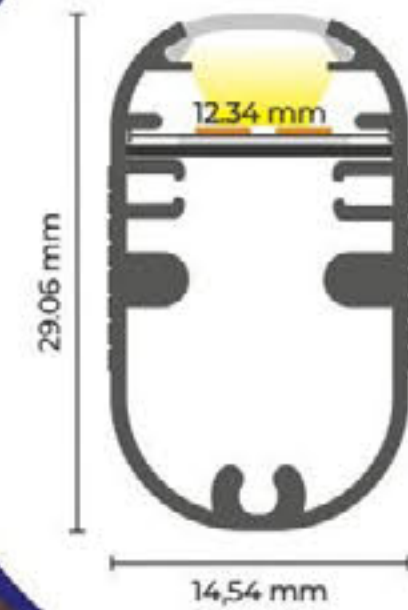

\*Más acabados disponibles de este modelo. Consultar página 113

**TIPO DE INSTALACIÓN**

**INSTALACIÓN SOBREPUESTA**

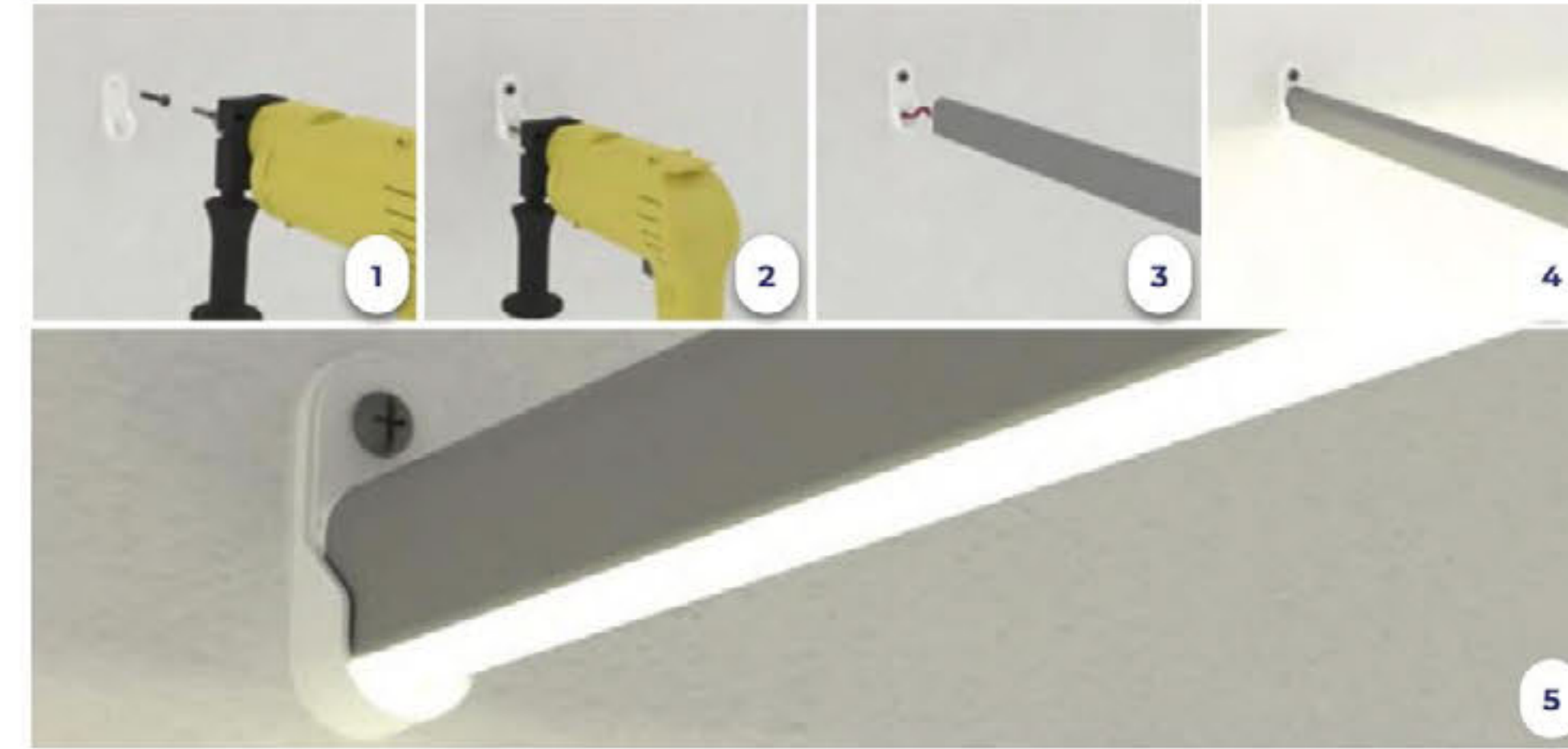

**ACCESORIOS PARA PERFIL**

\*Este KIT de accesorios extras se adquieren por separado.

**PLMX-250-1429-KIT**

Kit de accesorios para perfil PLMX-250-1429-AL  
INCLUYE:

**NUEVO**  
PRODUCTO



Juego de soportes para perfil sobrepuesto  
Terminado: Acero



Juego de tapas fin para perfil sobrepuesto  
Terminado: Plástico



Para una aplicación ideal de este perfil, recomendamos el uso de nuestra tira COB en cualquiera de sus presentaciones, sin embargo, este perfil lineal también es compatible con todos nuestros códigos de tiras LED.

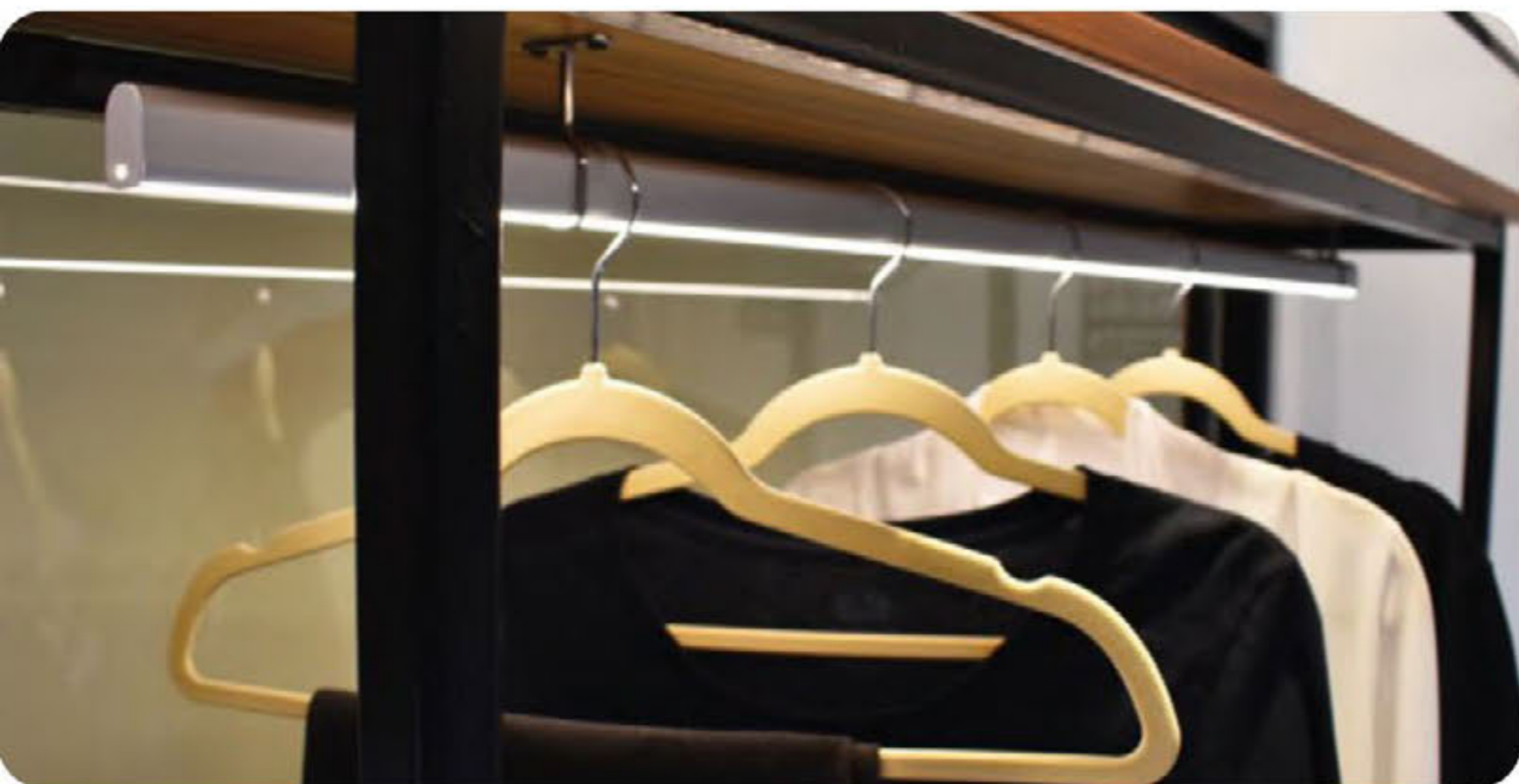

IDEAL PARA  
ILUMINAR  
CLÓSETS

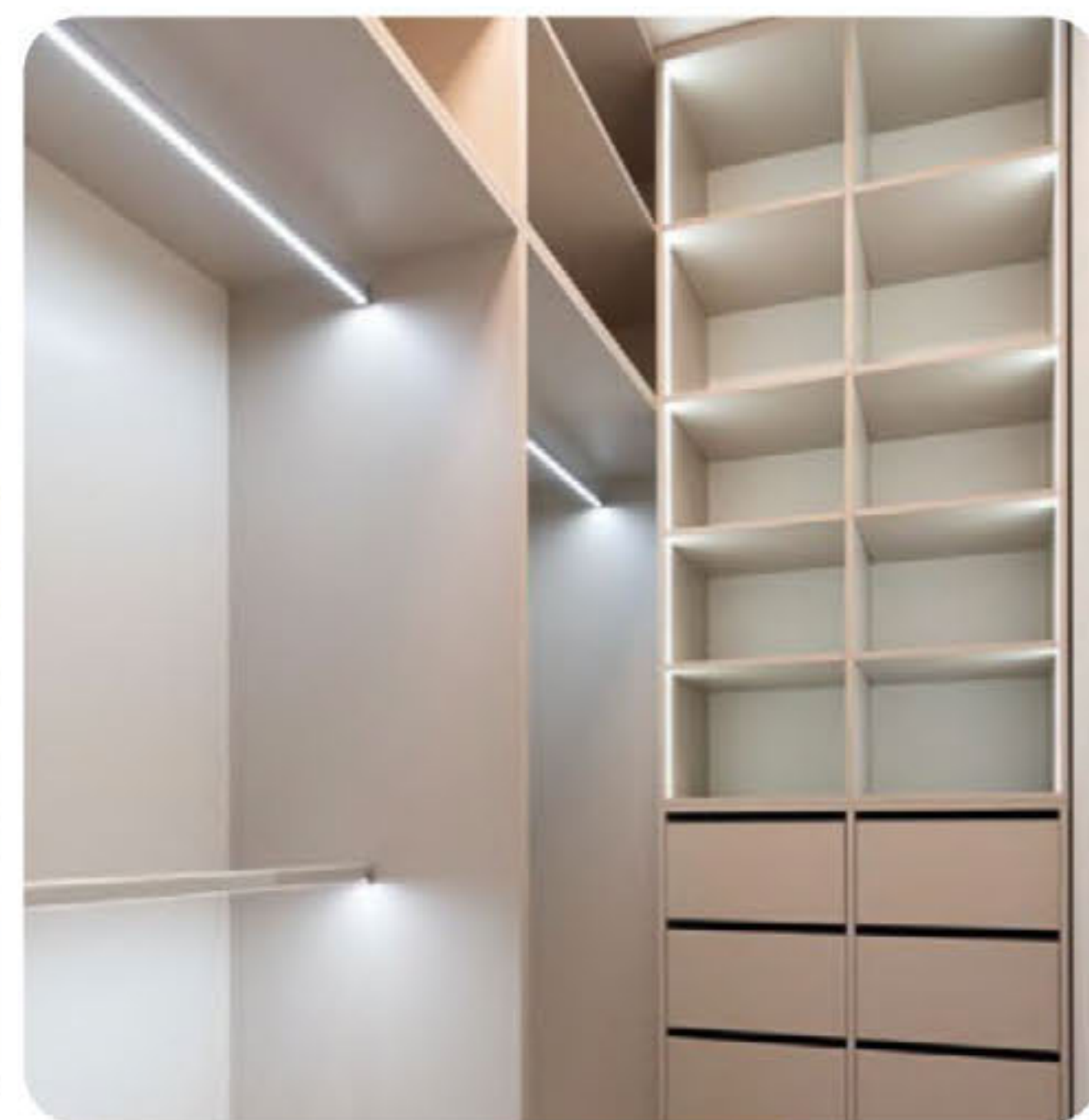

ELIGE BIEN TU  
OUTFIT CON  
AYUDA DE  
UNA BUENA  
ILUMINACIÓN

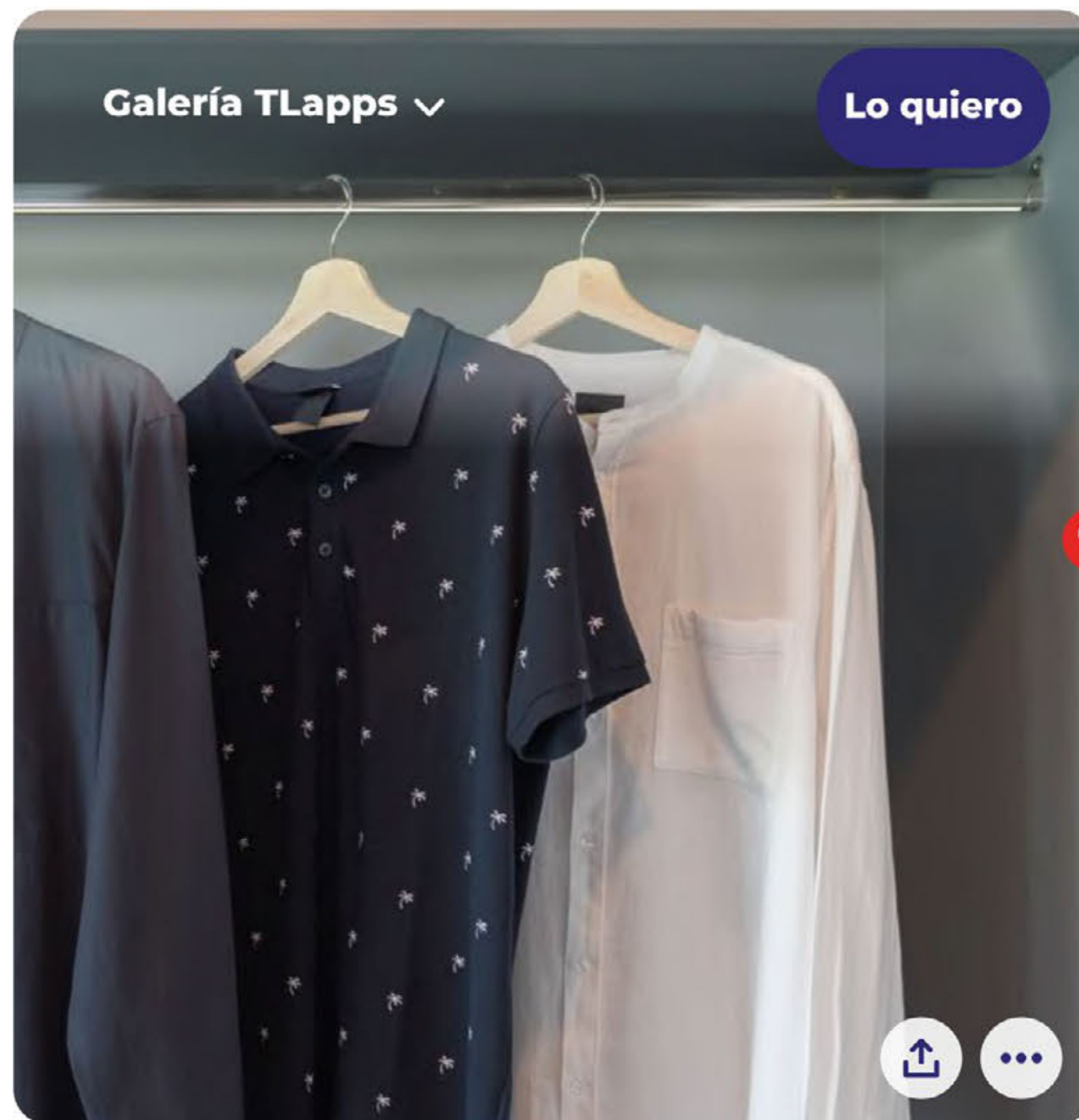
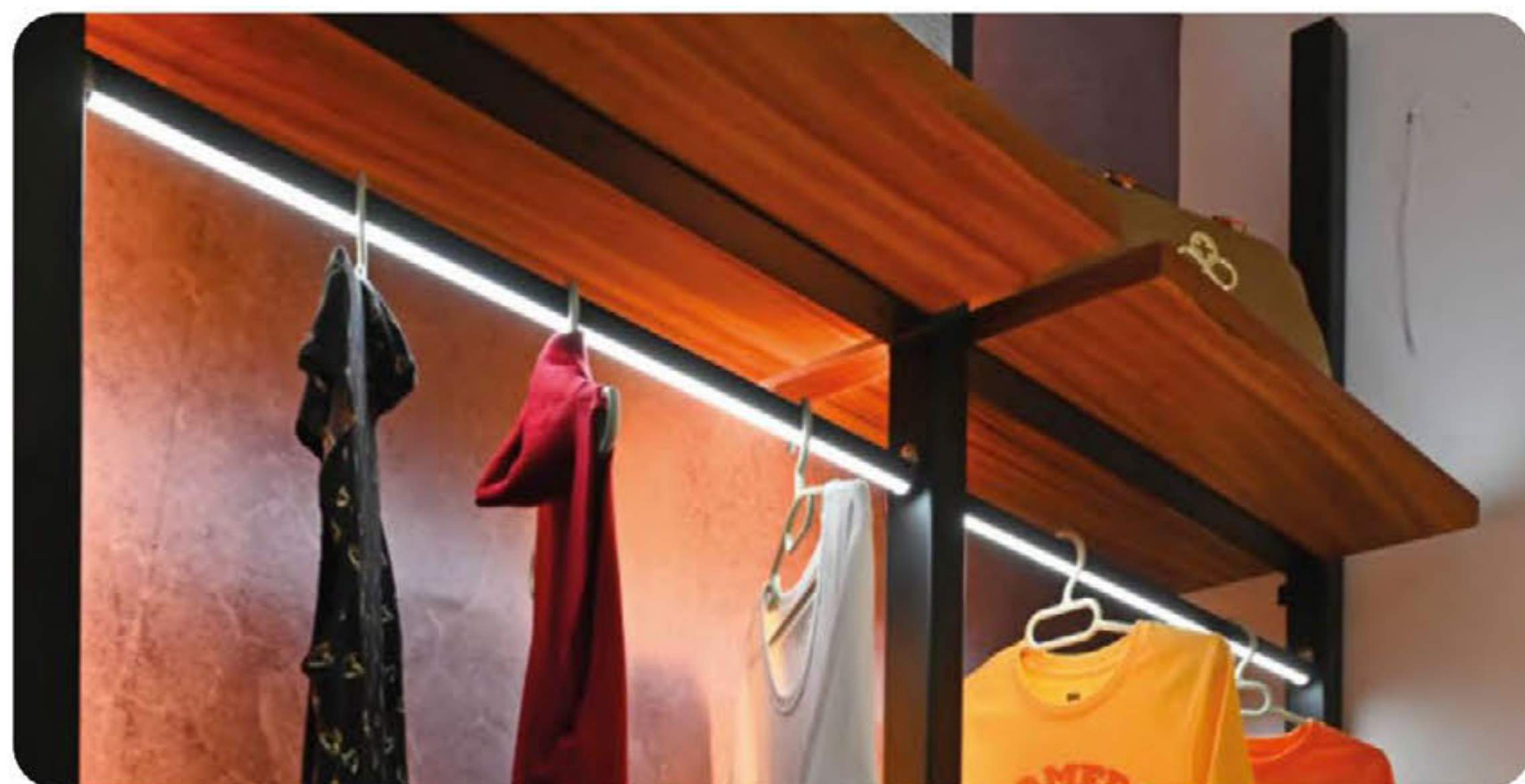

Luminaria  
colgante para  
interiores

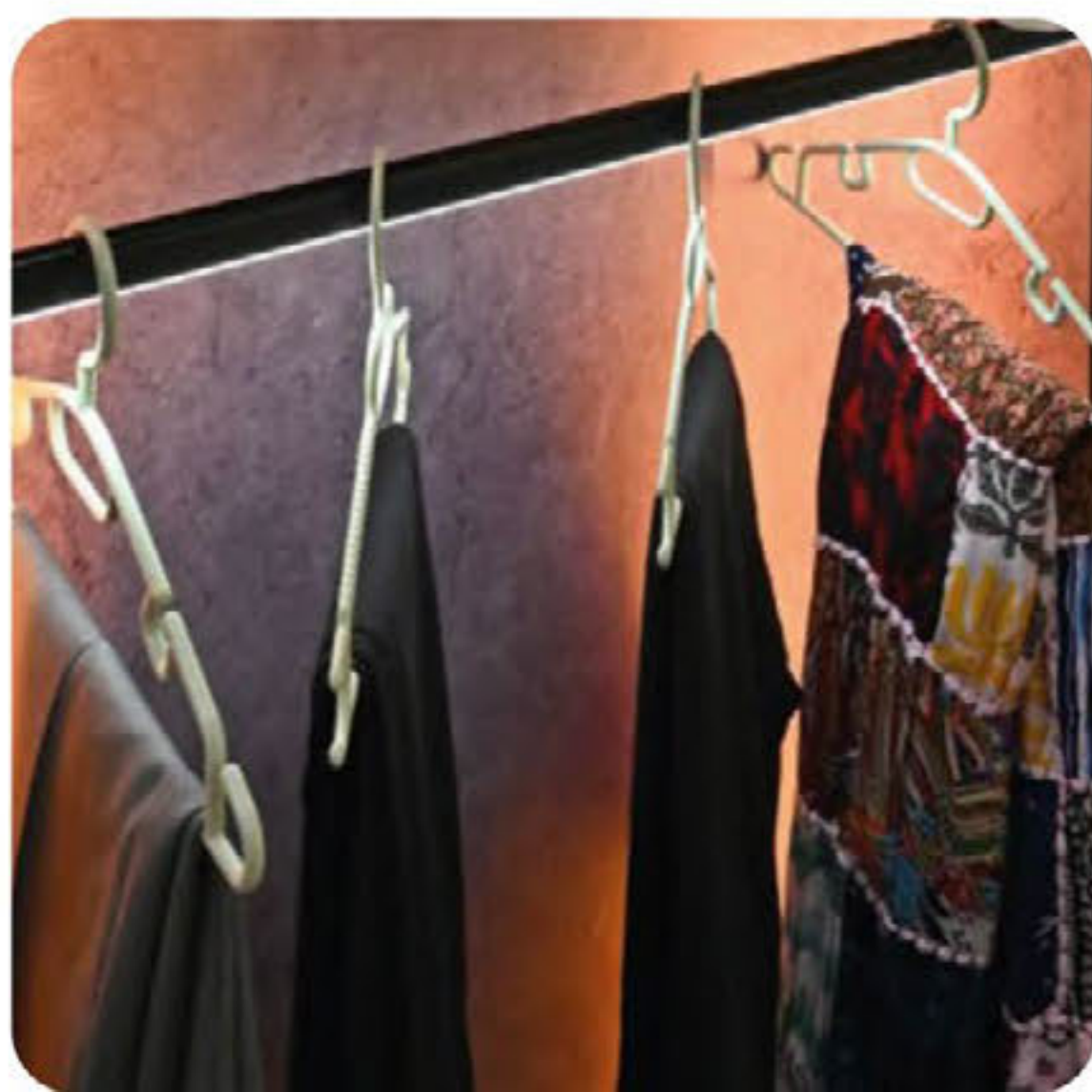

## PLMX-250-2613-AL / PERFIL LINEAL DE ALUMINIO PARA EMPOTRAR

El tamaño y sus características permiten que este perfil pueda conectarse de diferentes maneras para formar figuras.



DIMENSIONES	LARGO TOTAL	MATERIAL	CUBIERTA	USO	FUENTE DE LUZ	IP
W 2.6 cm   H 1.3 cm	250 cm	ALUMINIO *Más acabados disponibles	POLICARBONATO OPALINO	INTERIOR	TIRA LED 12 mm de PCB (No incluida)	IP20

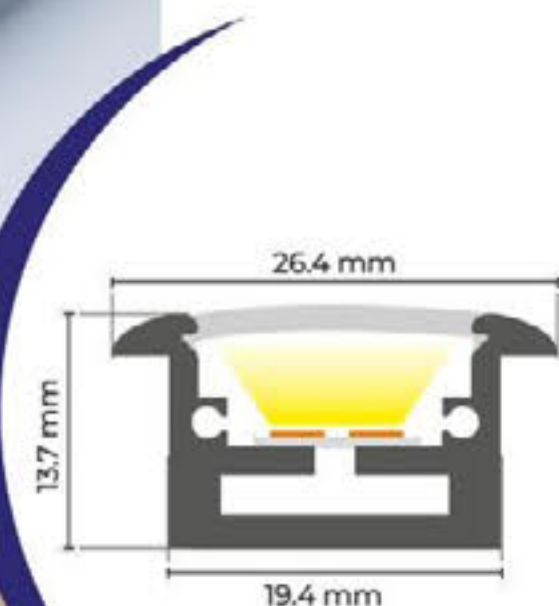
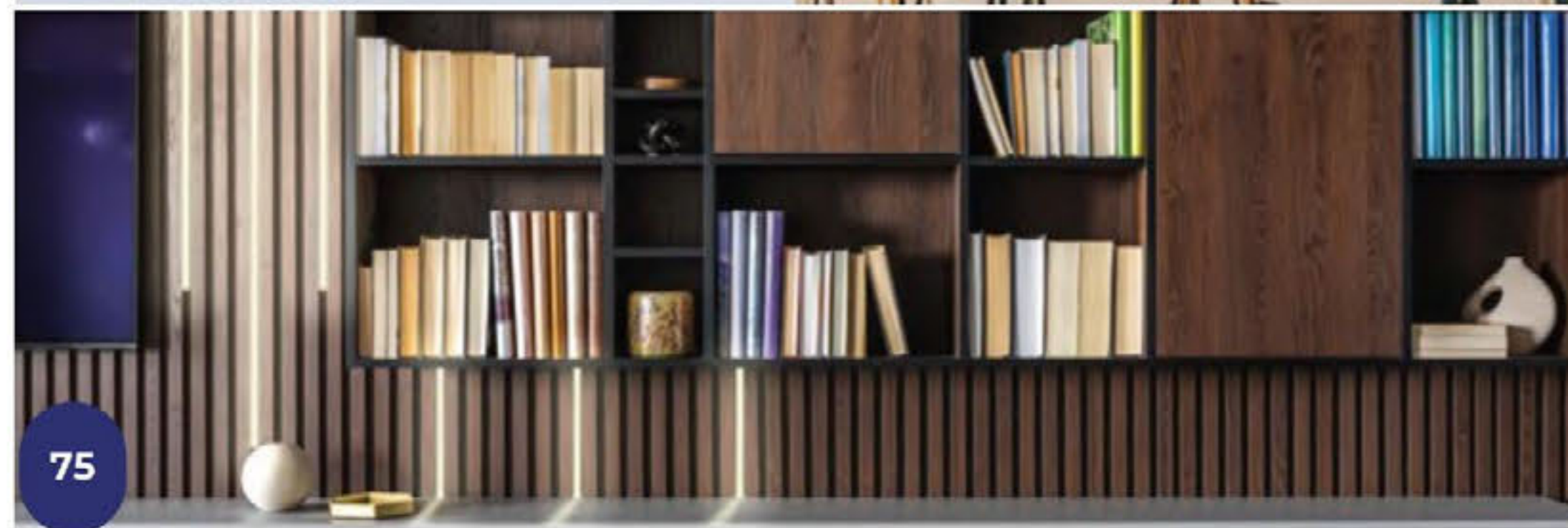
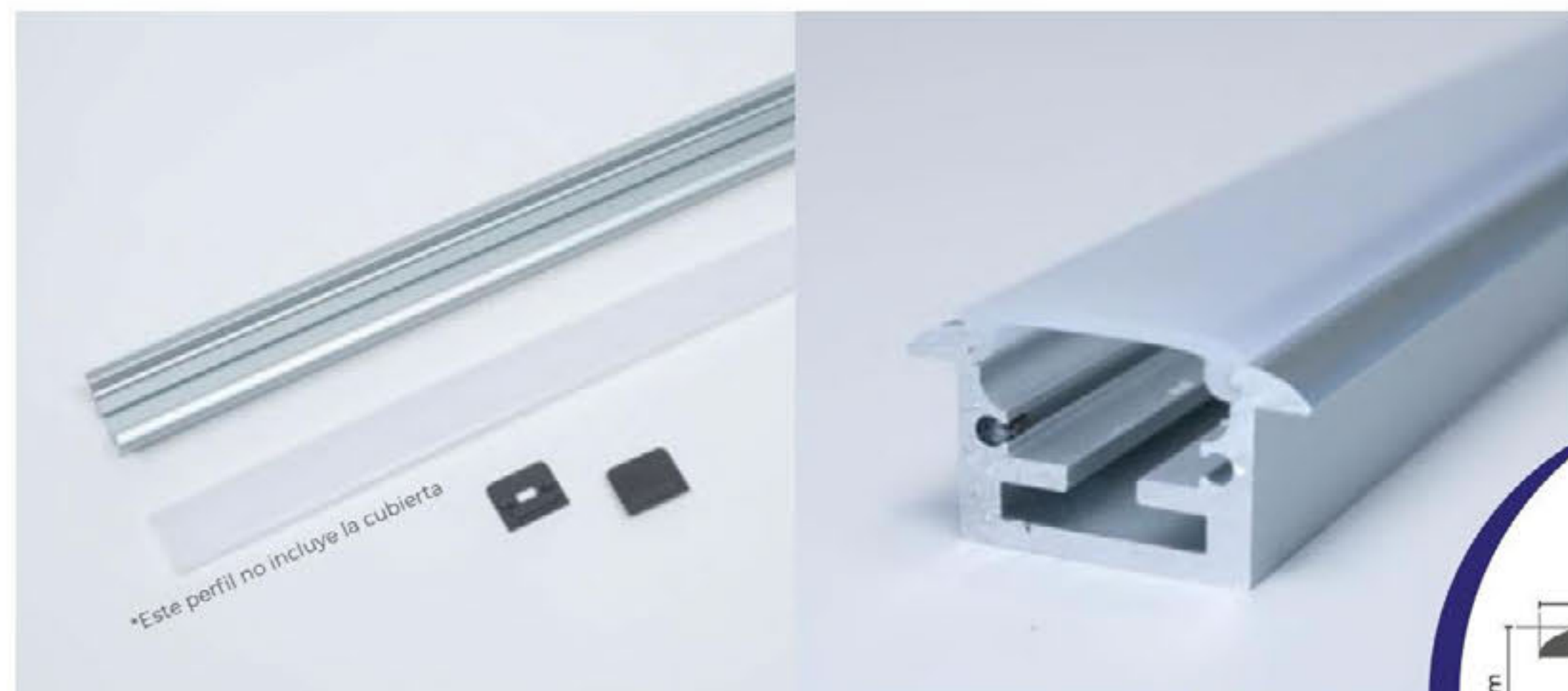

\*Más acabados disponibles de este modelo. Consultar página 113

## TIPO DE INSTALACIÓN

### INSTALACIÓN EMPOTRADA

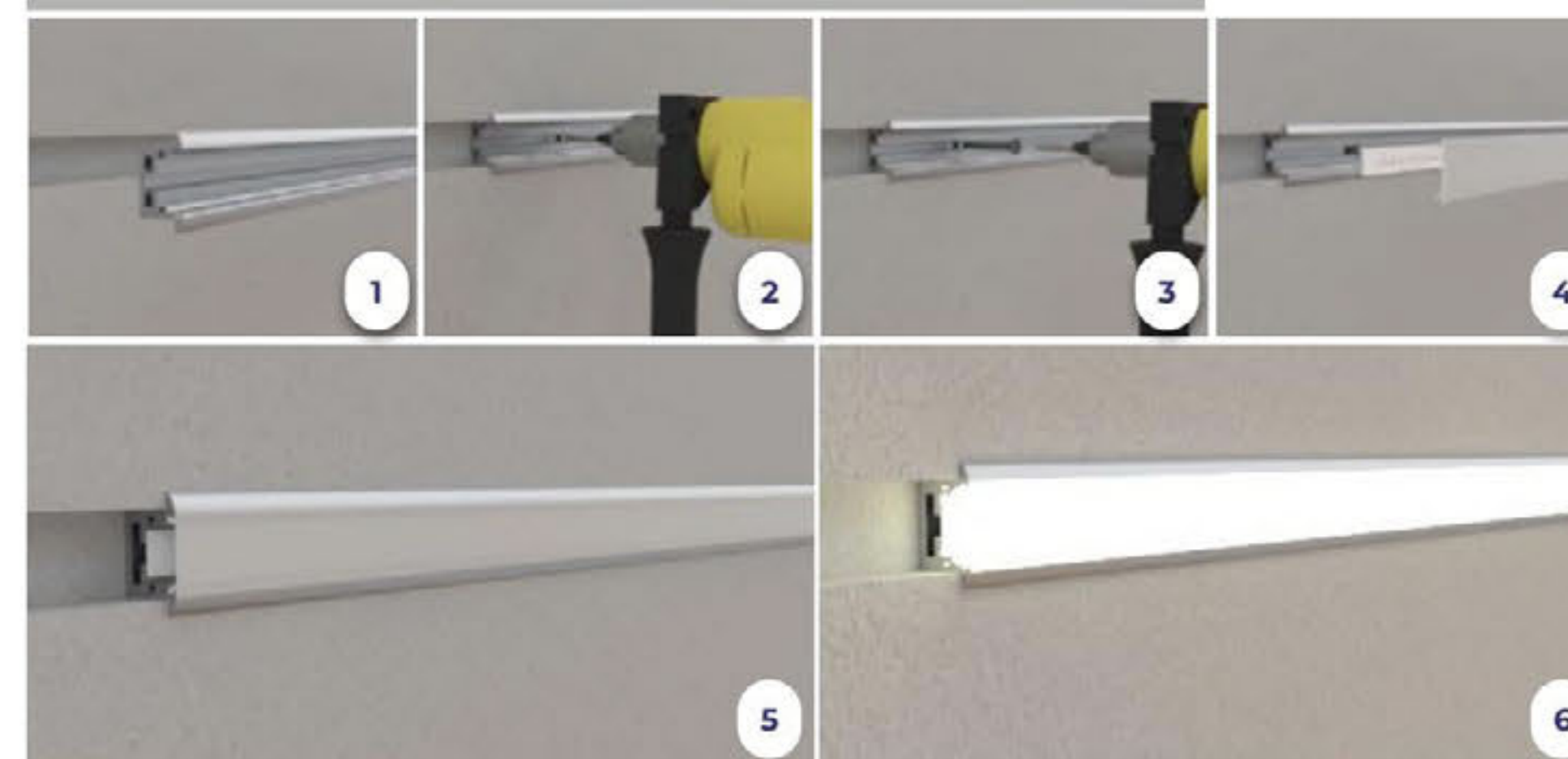

## ACCESORIOS PARA PERFIL

\*Estos accesorios se adquieren por separado.



**PLMX-250-1A-G**  
Juego de tapas para perfil para cubierta A en gris  
Terminado: Nilon gris



**PLMX-250-1**  
Accesorio de conexión recto  
Terminado: Metal



**PLMX-250-2**  
Accesorio de conexión a 90° horizontal  
Terminado: Metal



**PLMX-250-3**  
Accesorio de conexión a 90° vertical  
Terminado: Metal



**PLMX-250-4**  
Accesorio de conexión a 45° horizontal  
Terminado: Metal



**PLMX-250-5**  
Accesorio de conexión a 45° vertical  
Terminado: Metal



Para una aplicación ideal de este perfil, recomendamos el uso de nuestra tira COB en cualquiera de sus presentaciones, sin embargo, este perfil lineal también es compatible con todos nuestros códigos de tiras LED.



MEJORA EL ASPECTO DE TUS LIBREROS CON LUCES LED INTEGRADAS

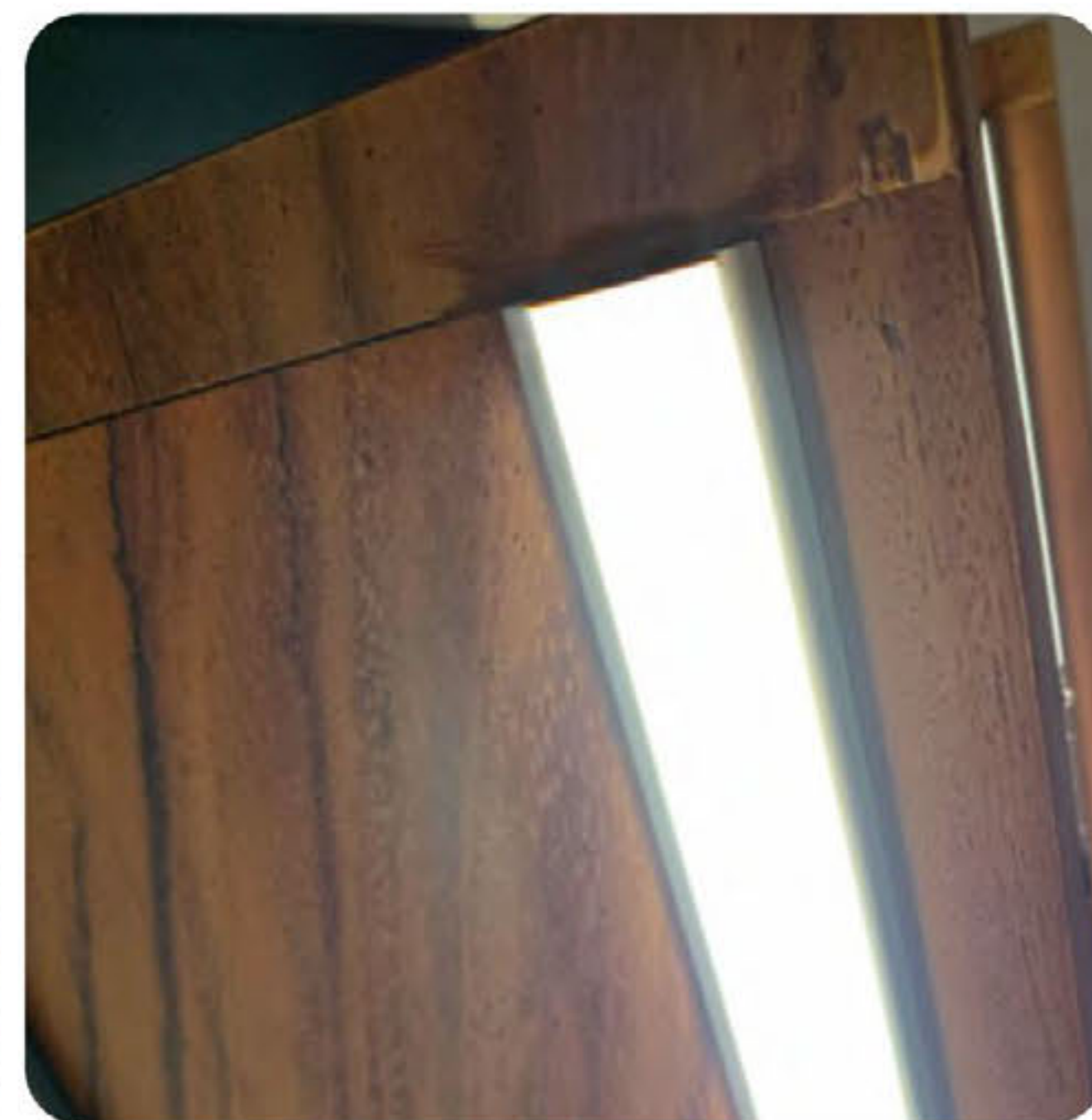

RESALTA OBJETOS PERSONALES O PRODUCTOS EN EXHIBICIÓN

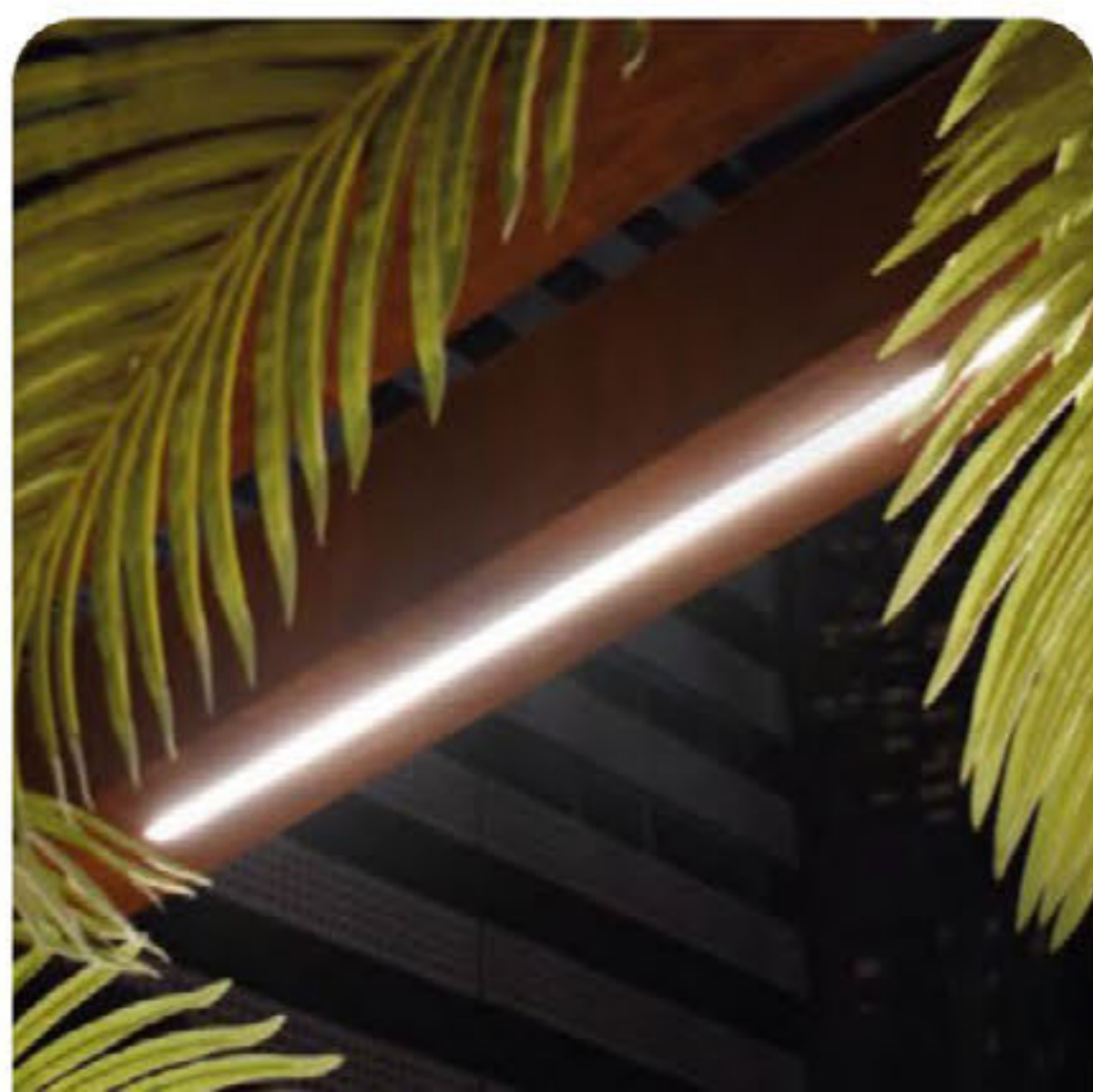
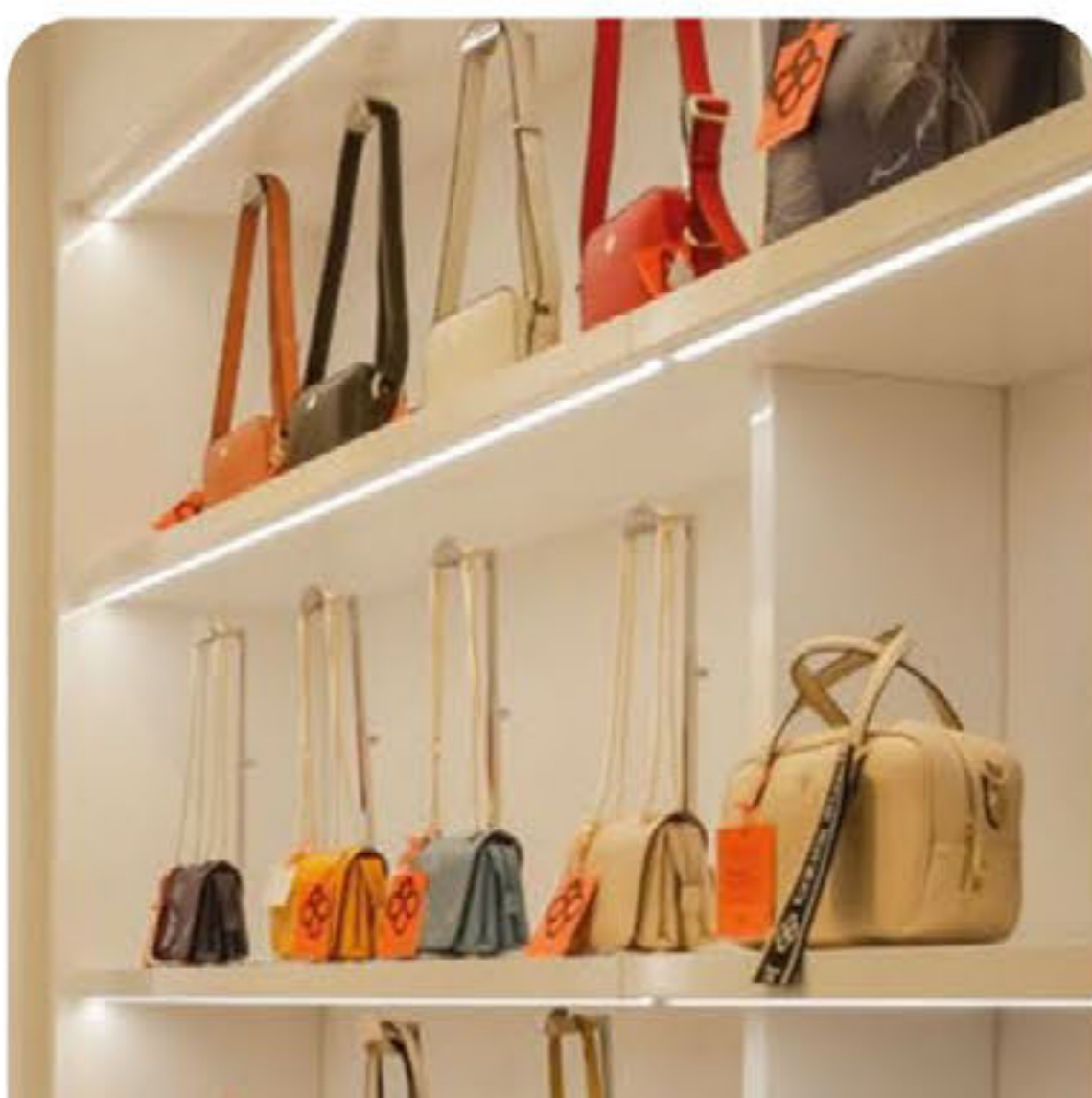
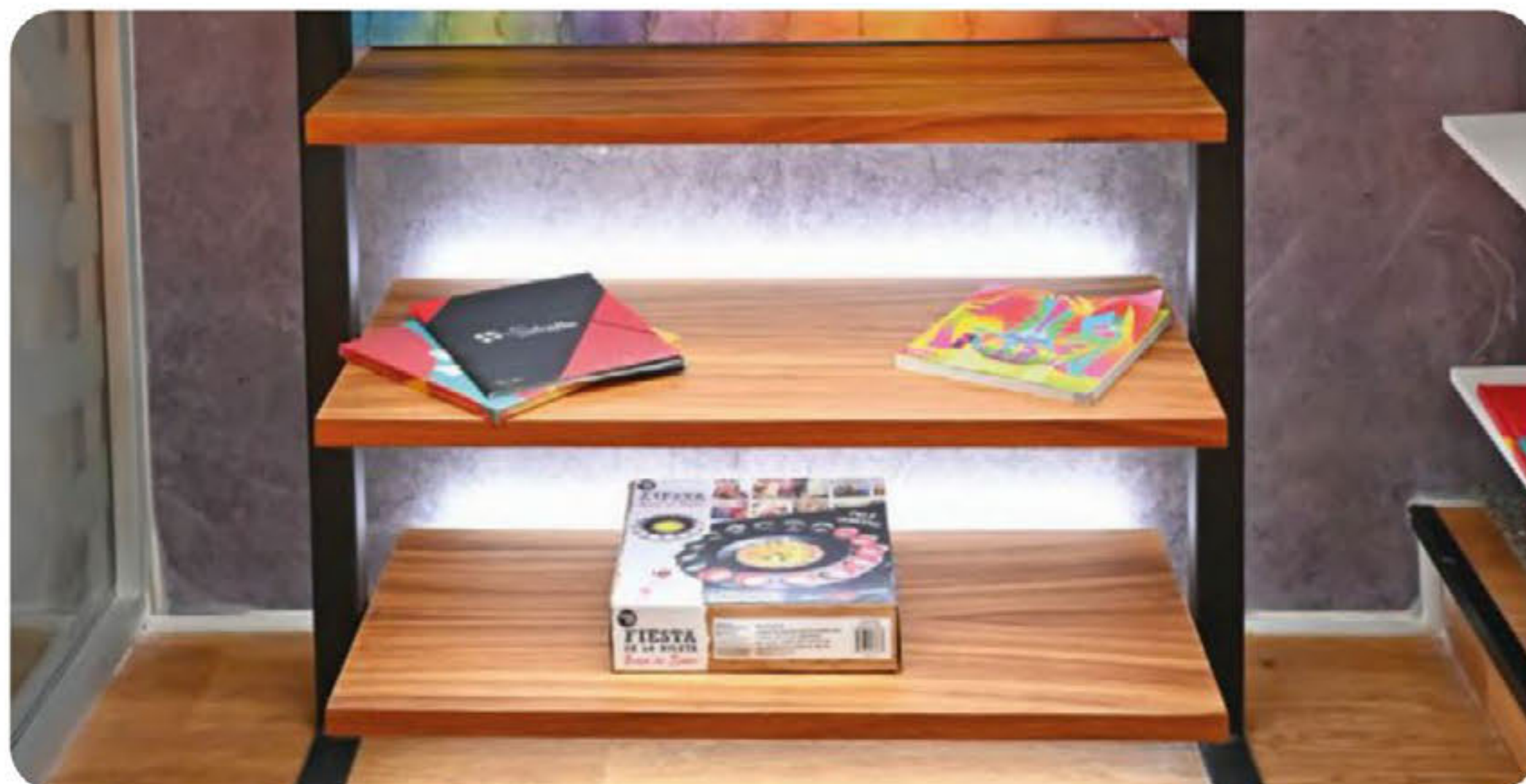

**NUEVO**  
PRODUCTO

**PLMX-250-2212D-AL / PERFIL LINEAL DE ALUMINIO PARA EMPOTRAR EN PISO**

Este perfil posee alta resistencia a la intemperie y al tránsito peatonal. Su diseño permite empotrarse a nivel de piso y cuenta con un difusor de especial densidad y alta resistencia, que además crea una perfecta distribución lumínica y alto confort visual.



DIMENSIONES	LARGO TOTAL	MATERIAL	TERMINADO	CUBIERTA	USO	FUENTE DE LUZ	IP
W 2.2 cm   H 1.2 cm	250 cm	ALUMINIO	ALUMINIO	POLICARBONATO OPALINO	INTERIOR Y EXTERIOR*	TIRA LED 14 mm de PCB (No incluida)	Sellar en sitio*

*\*Sellado necesario con silicona para uso exterior*

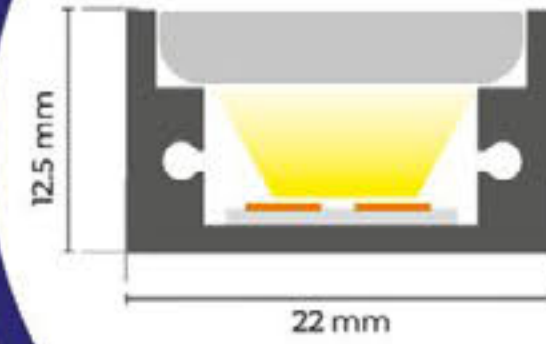

**TIPO DE INSTALACIÓN**

**INSTALACIÓN SOBREPUESTA**

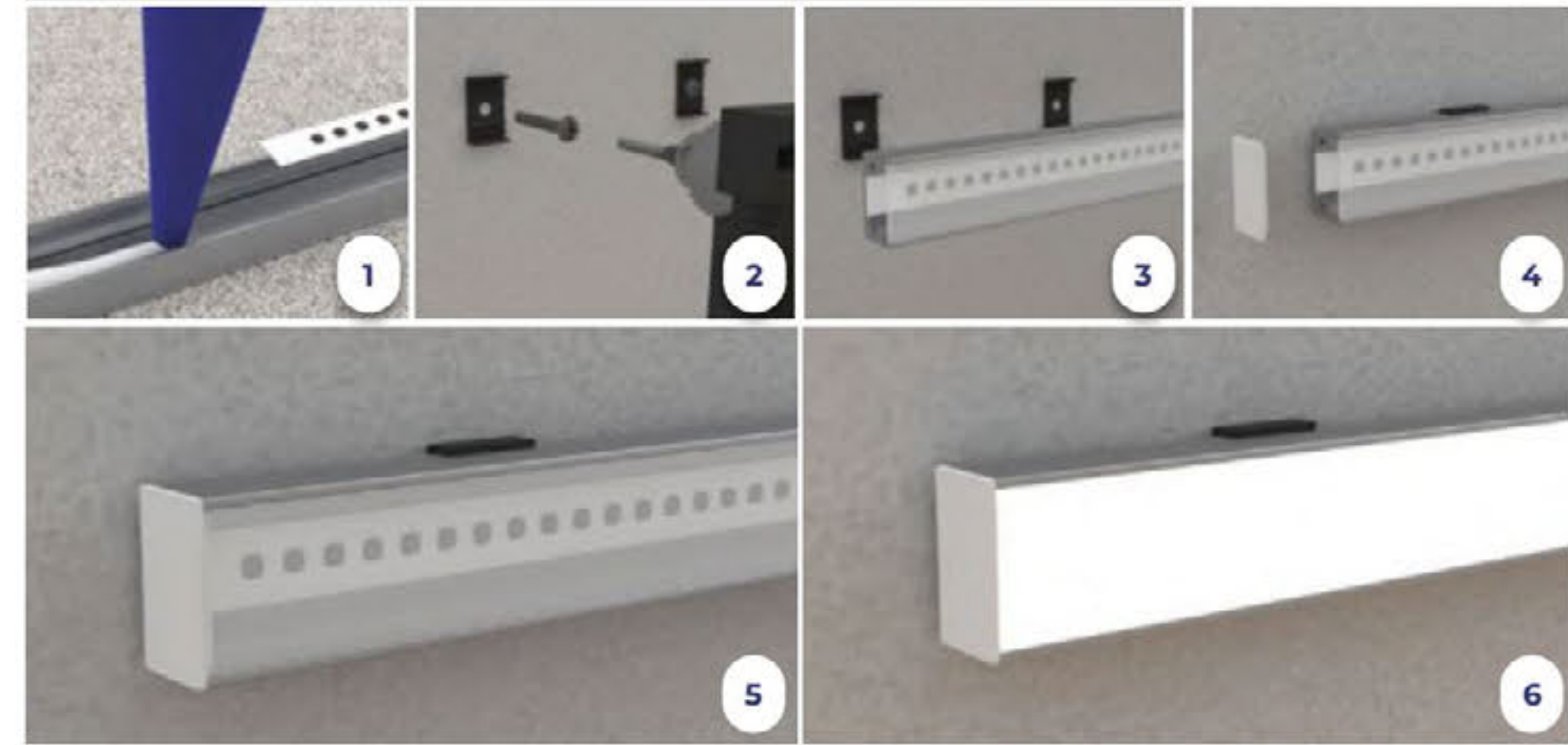

**INSTALACIÓN EN RANURA DE PISO**

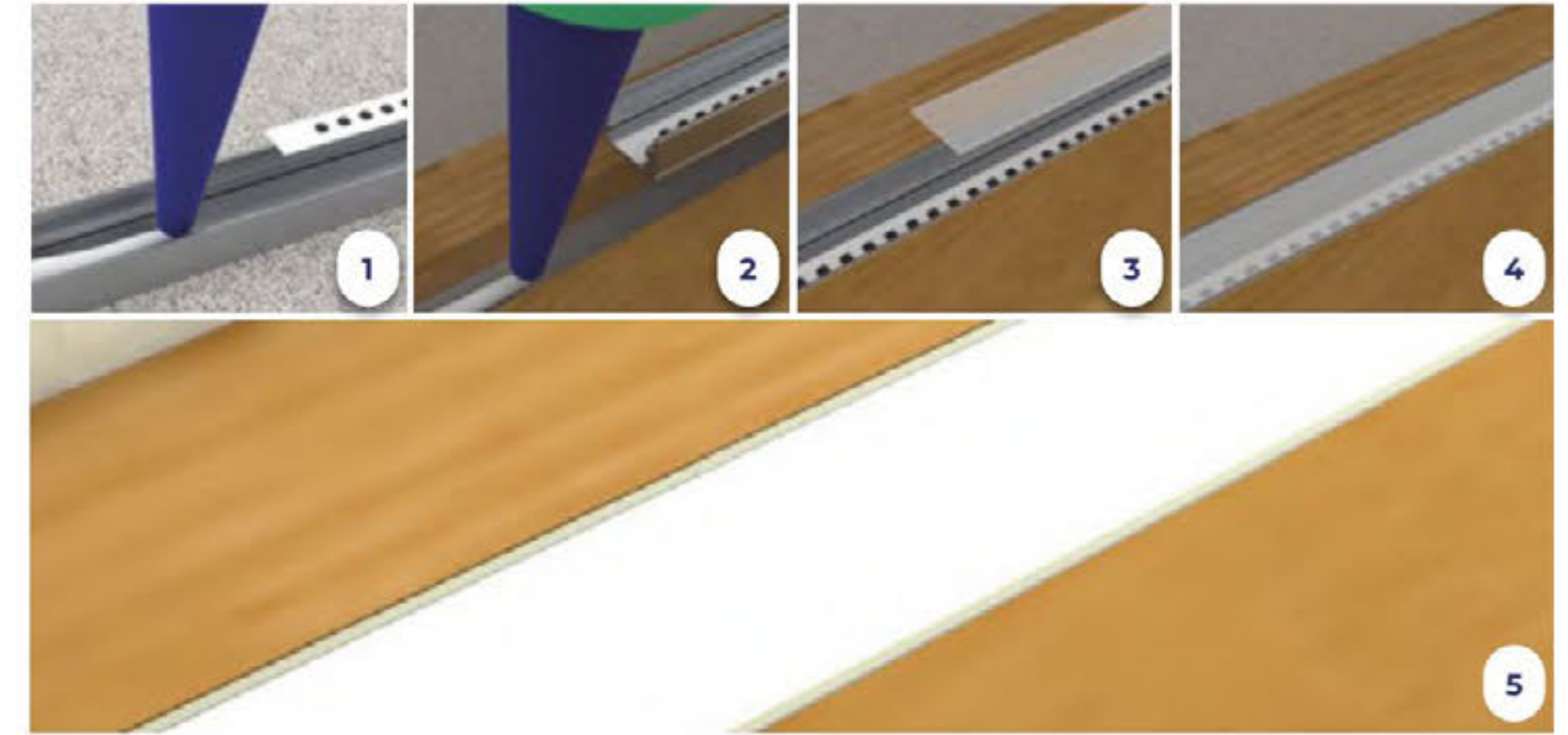

**ACCESORIOS PARA PERFIL**

*\*Este KIT de accesorios extras se adquieren por separado.*

**PLMX-250-2212D-KIT**

Kit de accesorios para perfil PLMX-250-2212D-AL  
INCLUYE:

**NUEVO**  
PRODUCTO



Juego de tapas fin para perfil en piso  
Terminado: Plástico



**PLMX-250-2212-2**  
Juego de 3 grapas de sujeción para perfil 2212  
Terminado: PVC

Para una aplicación ideal de este perfil, recomendamos el uso de nuestra tira COB en cualquiera de sus presentaciones, sin embargo, este perfil lineal también es compatible con todos nuestros códigos de tiras LED.

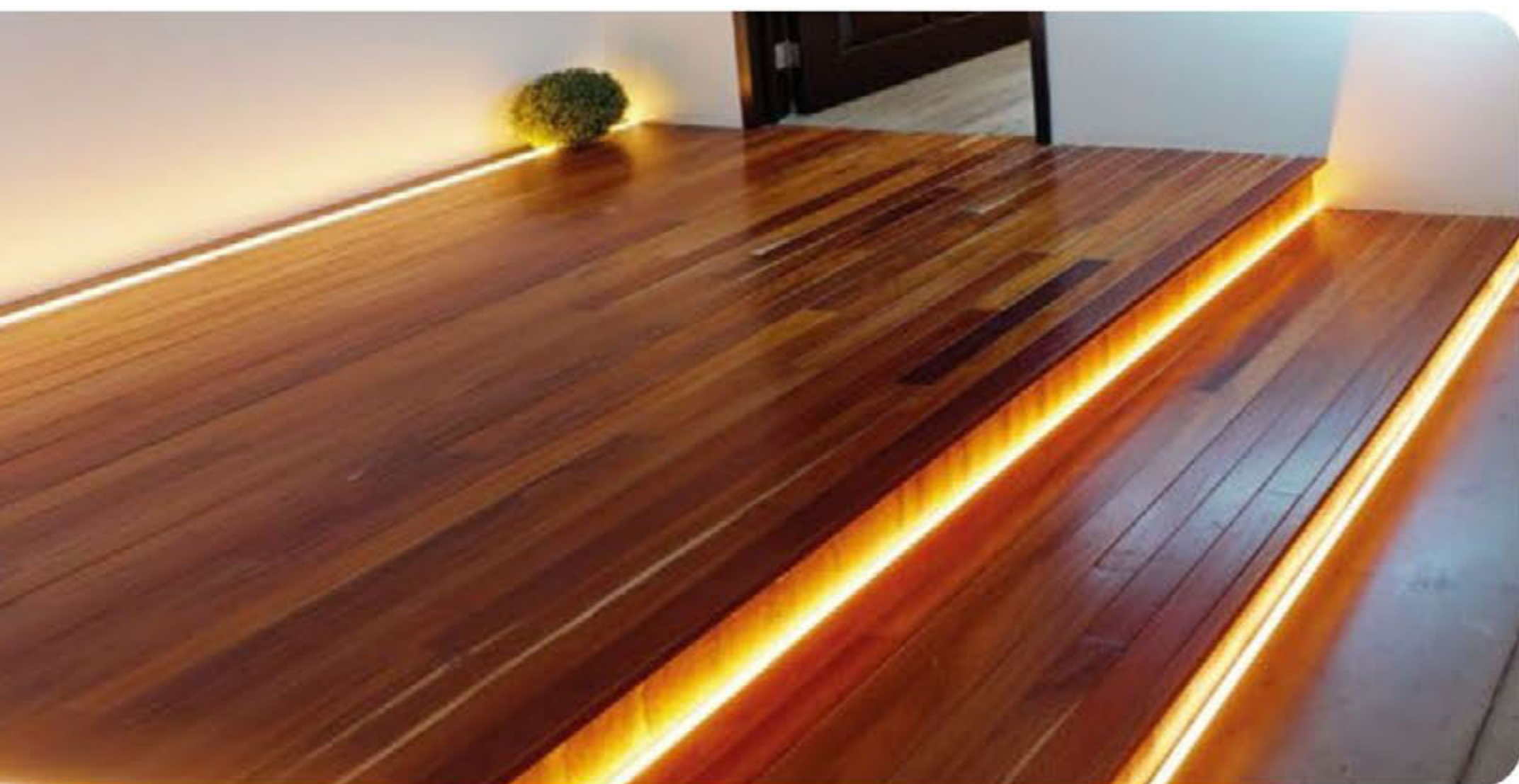

ALTA  
RESISTENCIA A  
LA INTEMPERIE

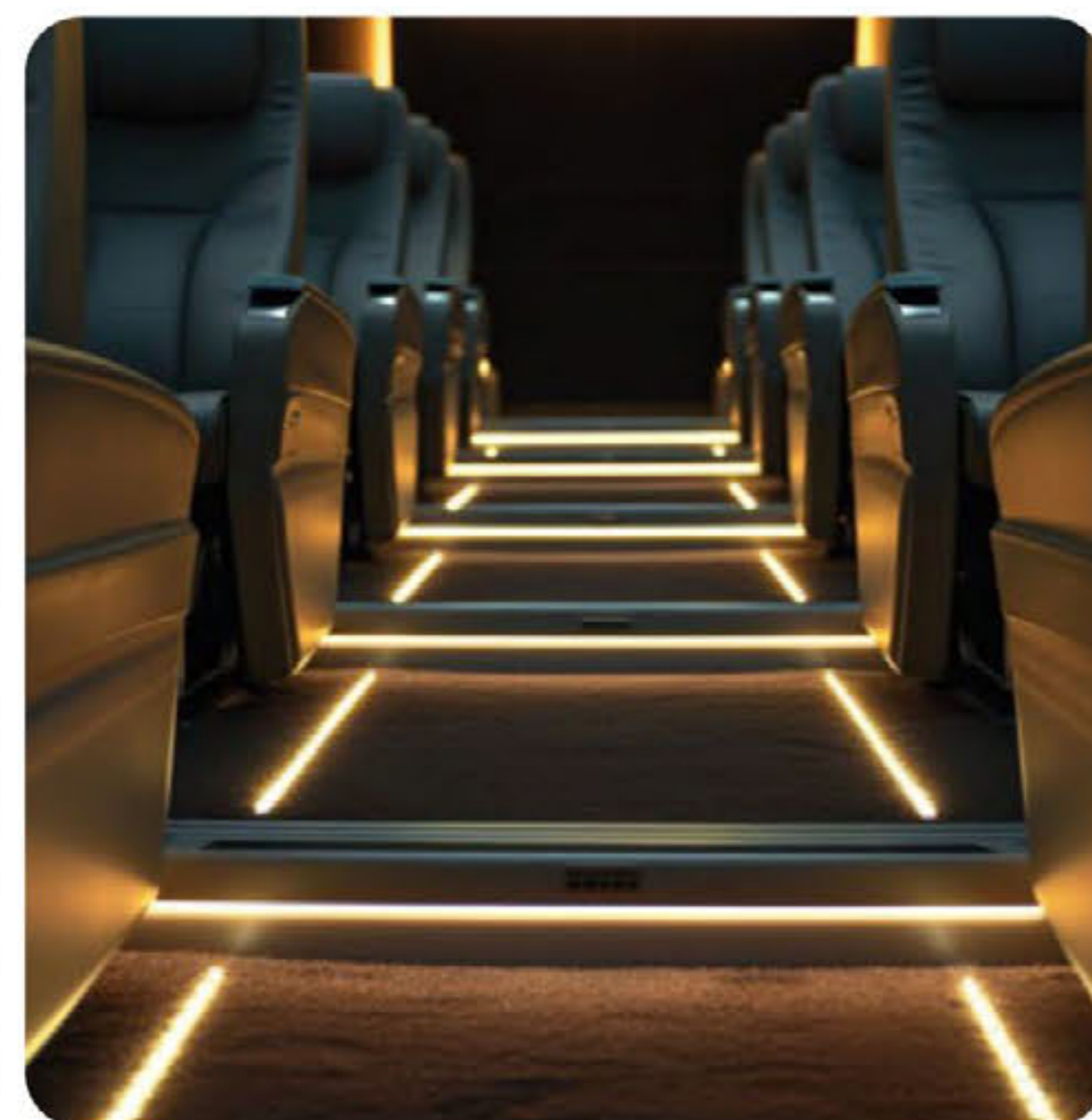
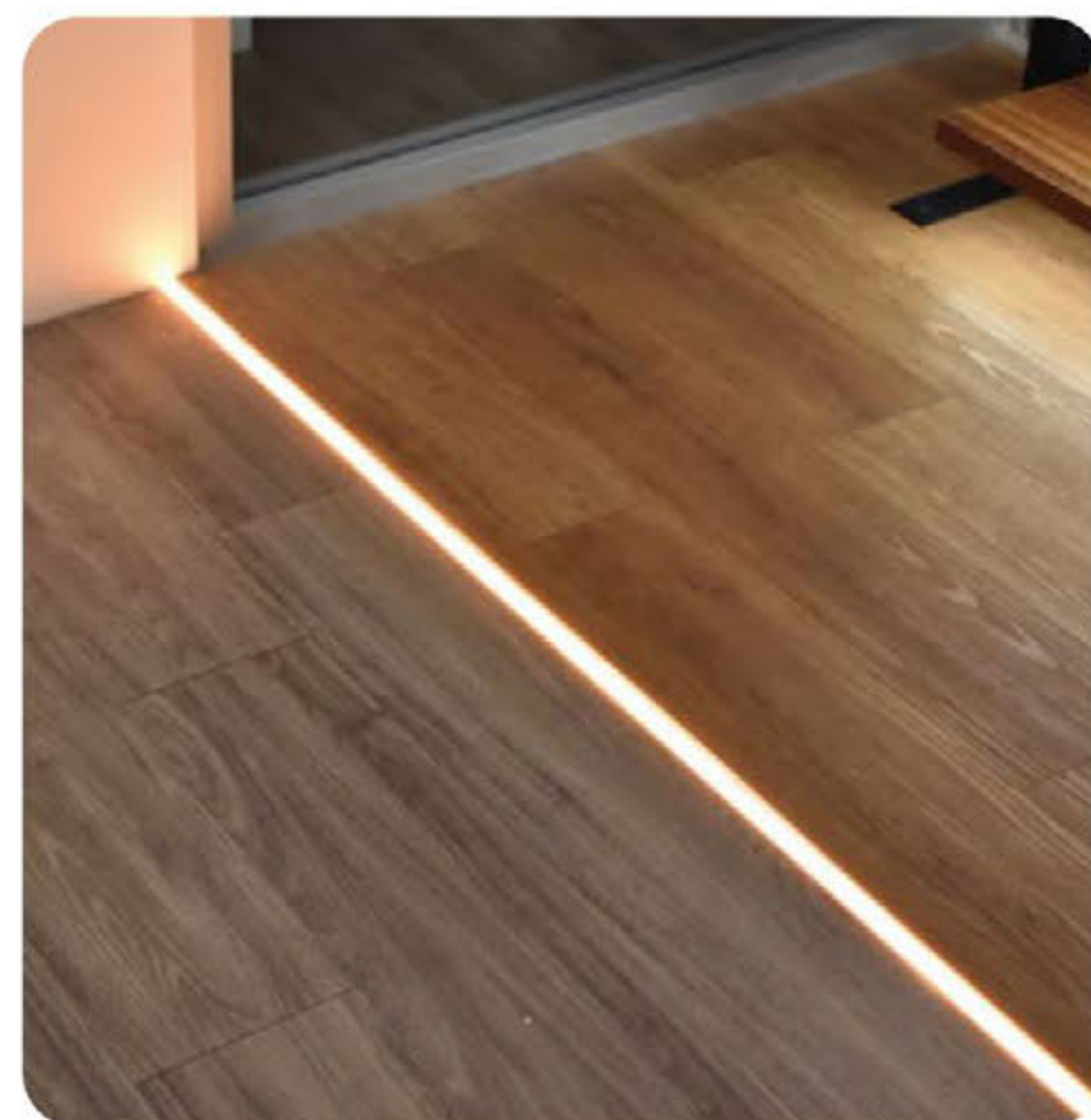

DENSIDAD  
ESPECIAL PARA  
EL TRÁNSITO  
PEATONAL

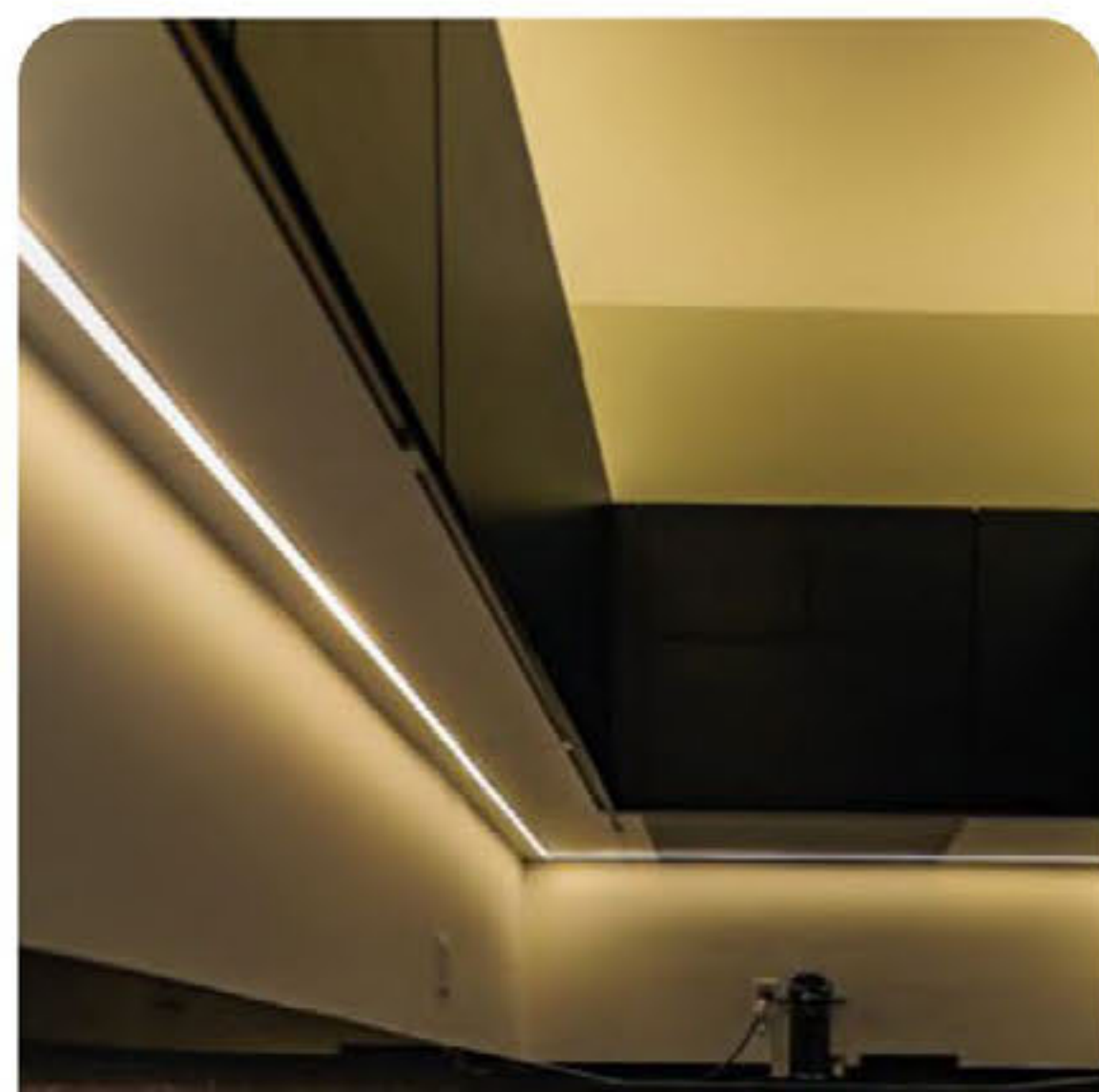
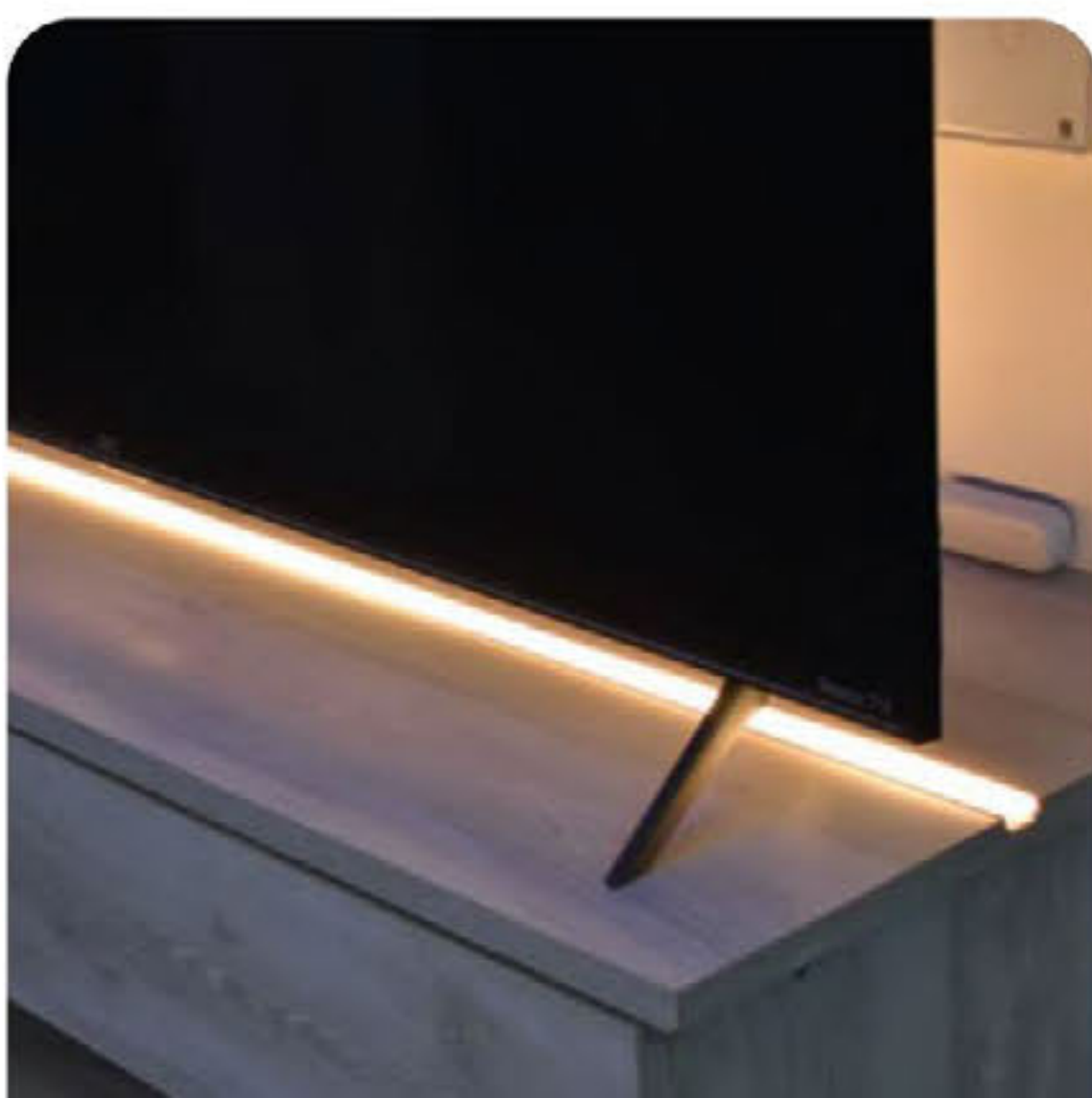
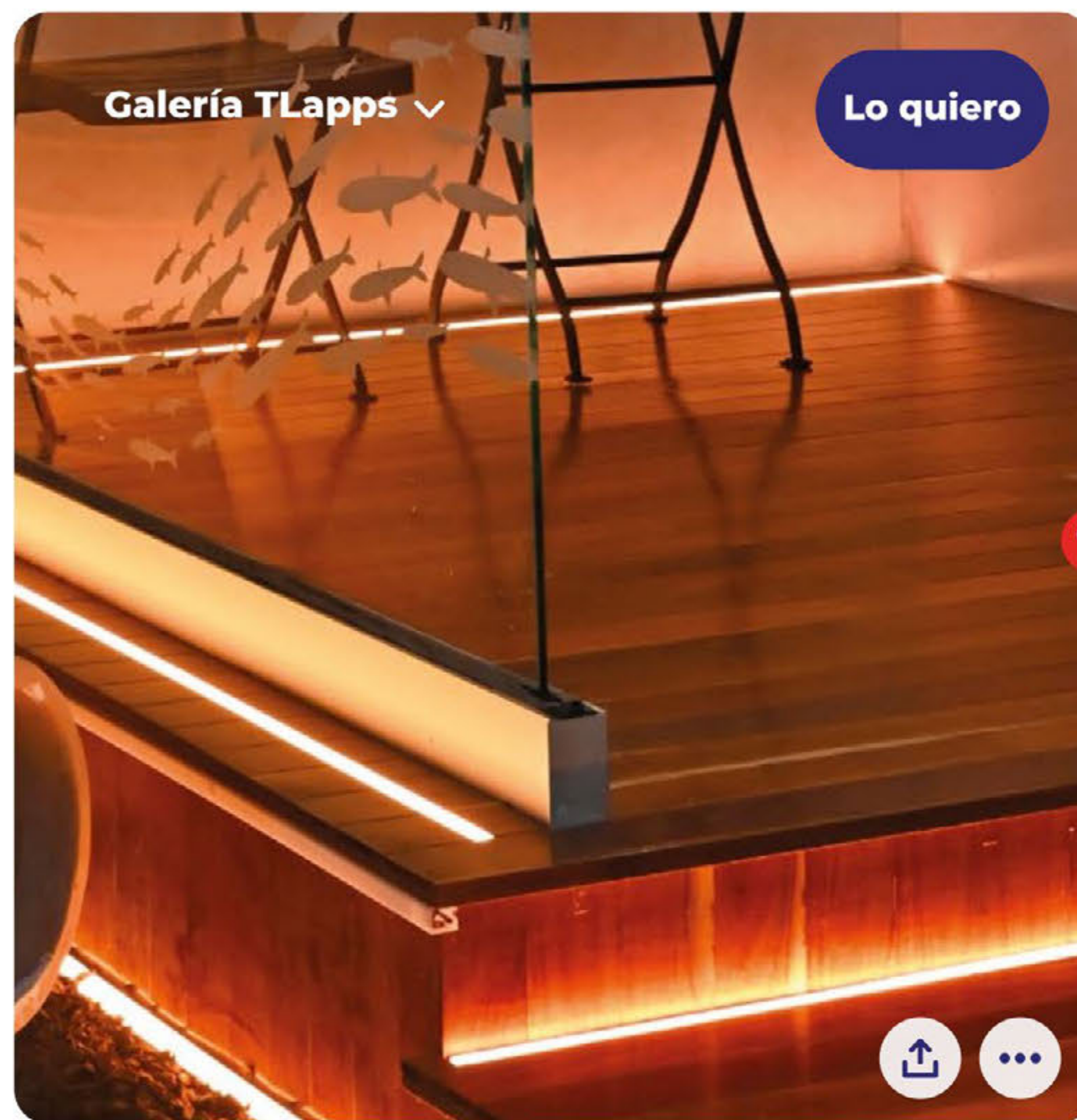
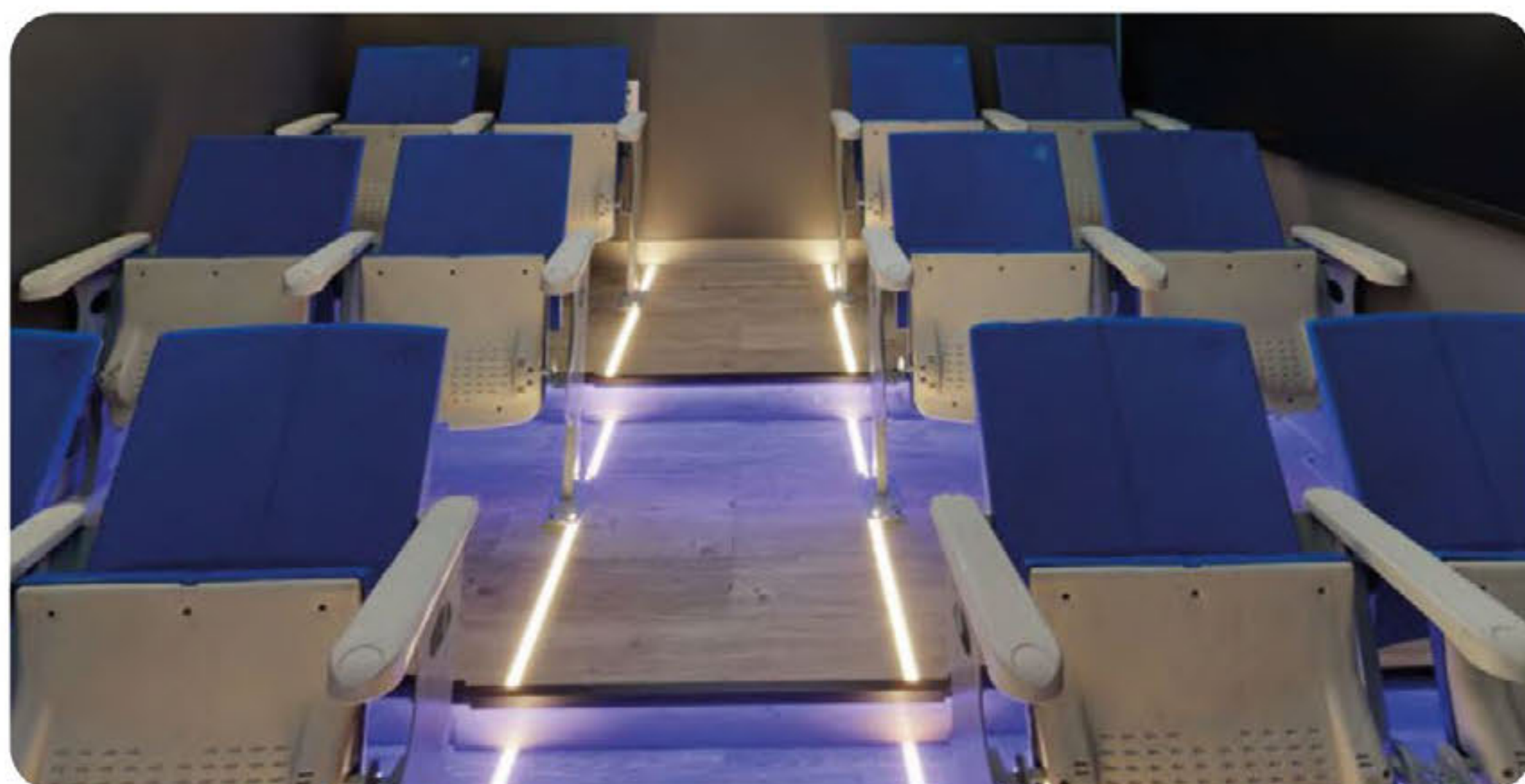

## PLMX-250-1806-AL / PERFIL LINEAL DE ALUMINIO FLEXIBLE EN COLOR ALUMINIO

La característica principal de este perfil es su flexibilidad, se puede ajustar a cualquier forma curva con un radio mínimo de 6 pulgadas, se puede doblar fácilmente con la mano o con herramientas para lograrlo, pues es bastante sencillo.



DIMENSIONES	LARGO TOTAL	MATERIAL	TERMINADO	CUBIERTA	USO	FUENTE DE LUZ	IP
W 1.8 cm   H .6 cm	250 cm	ALUMINIO	ALUMINIO	POLICARBONATO OPALINO	INTERIOR	TIRA LED 14 mm de PCB (No incluida)	IP20



¡Incluye un juego de tapas, grapas y cubierta!

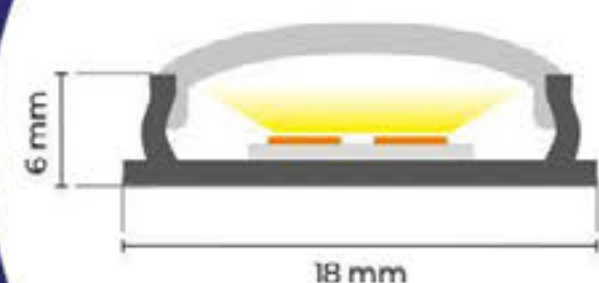

## TIPO DE INSTALACIÓN

### INSTALACIÓN SOBREPUESTA

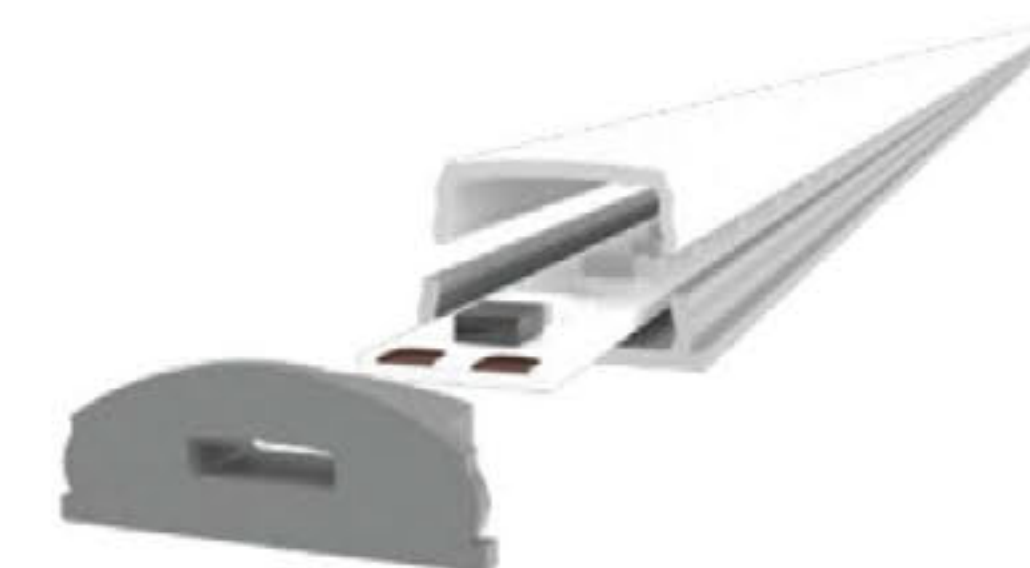
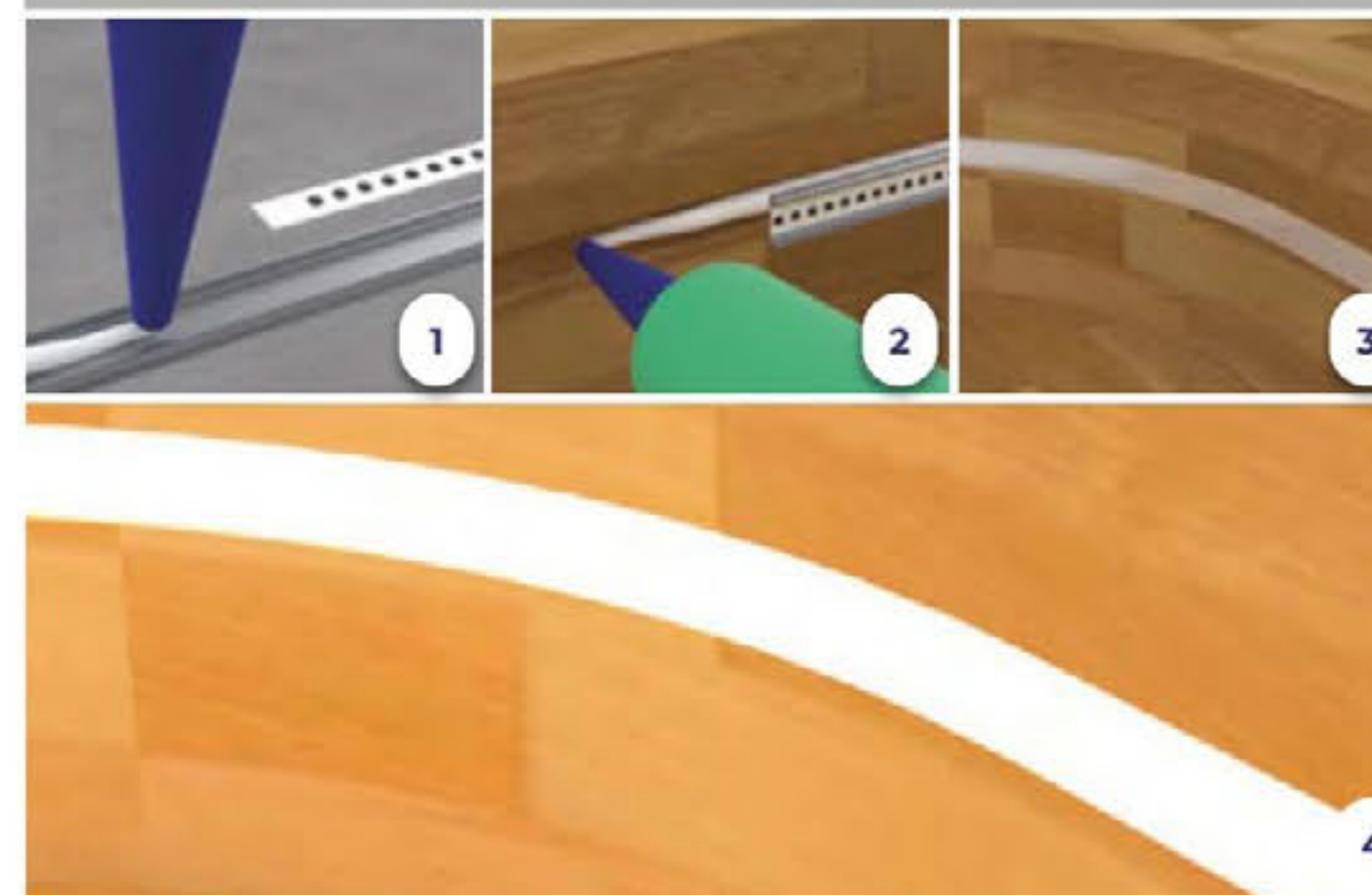

### ACCESORIOS PARA PERFIL

\*Este KIT de accesorios extras se adquieren por separado.

### PLMX-250-1806-1-KIT

Kit de accesorios para perfil PLMX-250-1806  
INCLUYE:

**NUEVO PRODUCTO**



Juego de 4 grapas para perfil sobrepuesto  
Terminado: Acero



Juego de 2 tapas fin para perfil sobrepuesto  
Terminado: Plástico

## USO

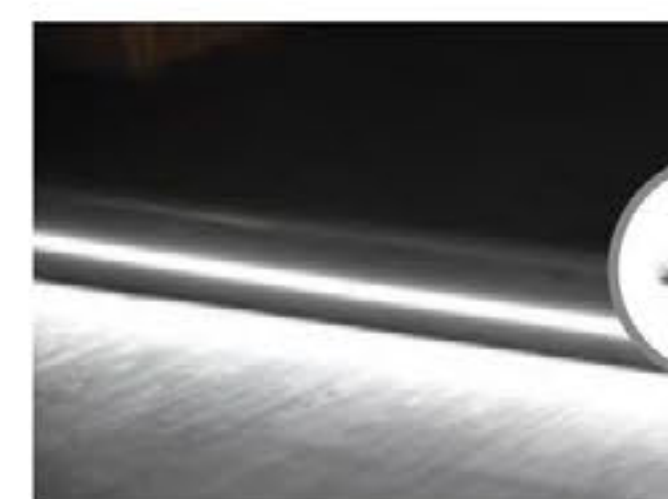

RECTO

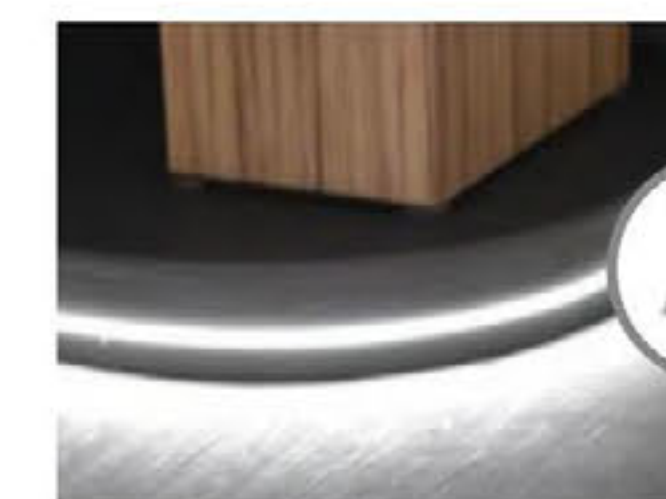

FLEXIBLE

Para una aplicación ideal de este perfil, recomendamos el uso de nuestra tira COB en cualquiera de sus presentaciones, sin embargo este perfil lineal también es compatible con todos nuestros códigos de tiras LED.



MATERIAL FLEXIBLE ESPECIAL PARA SUPERFICIES CURVAS

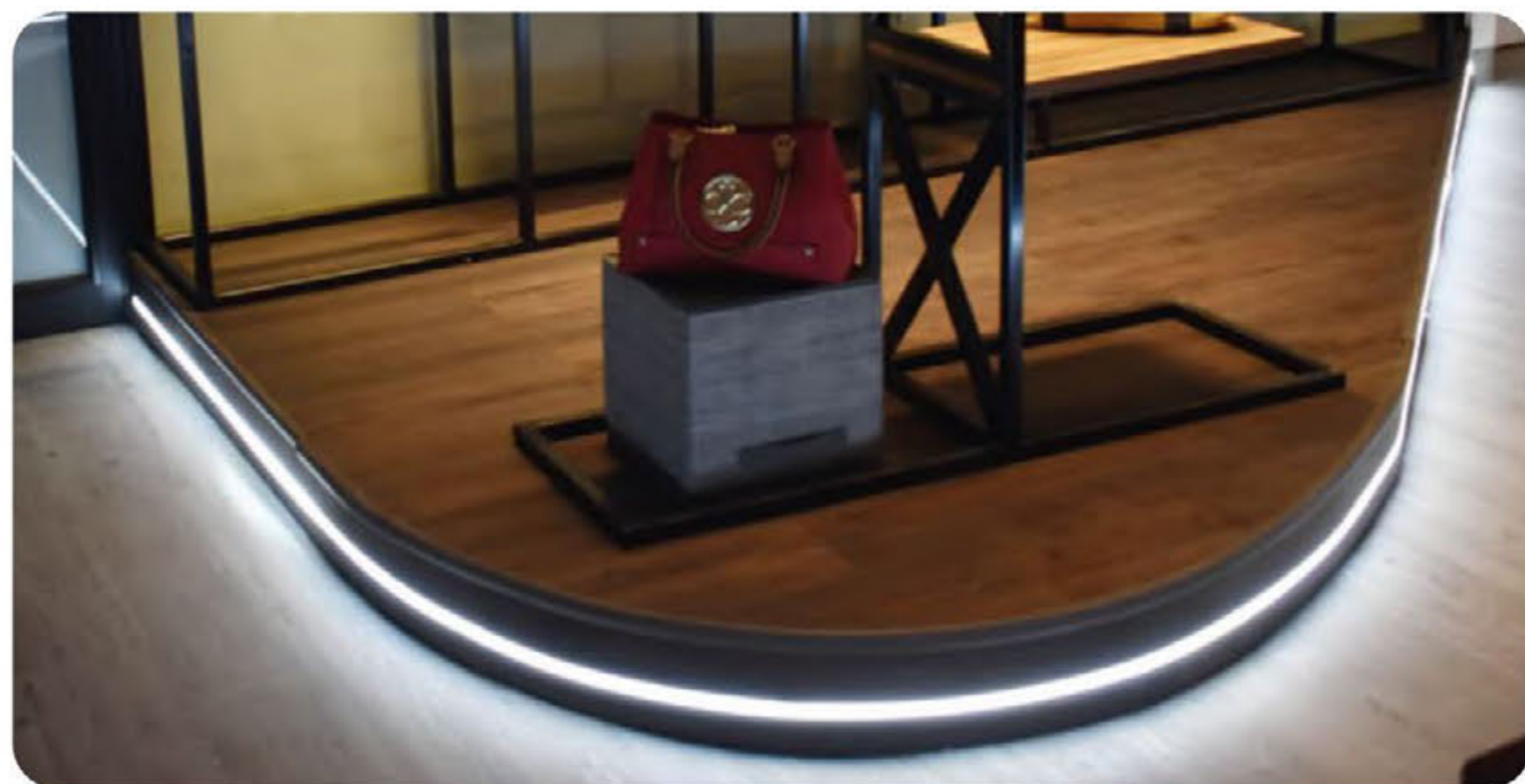
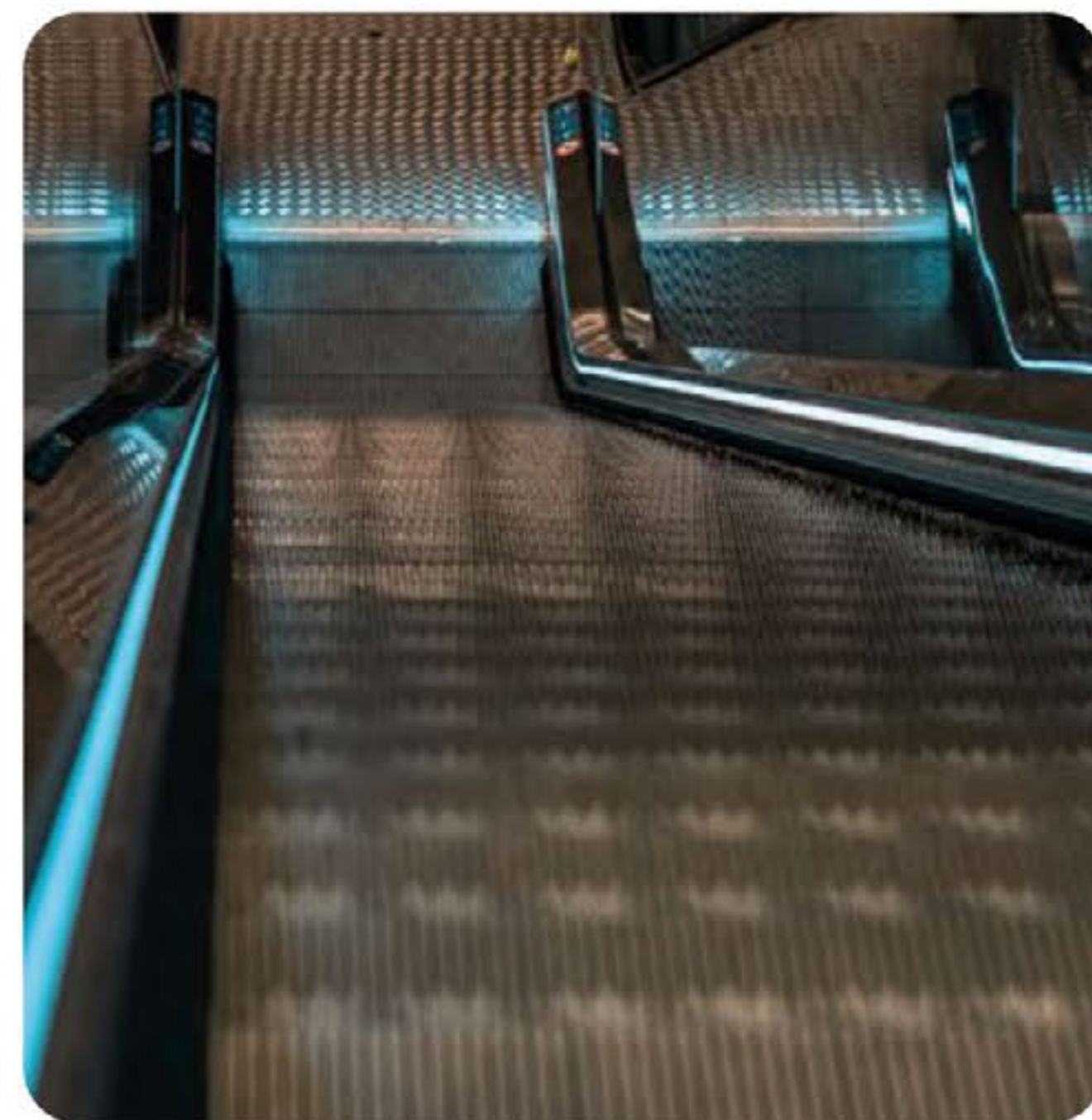
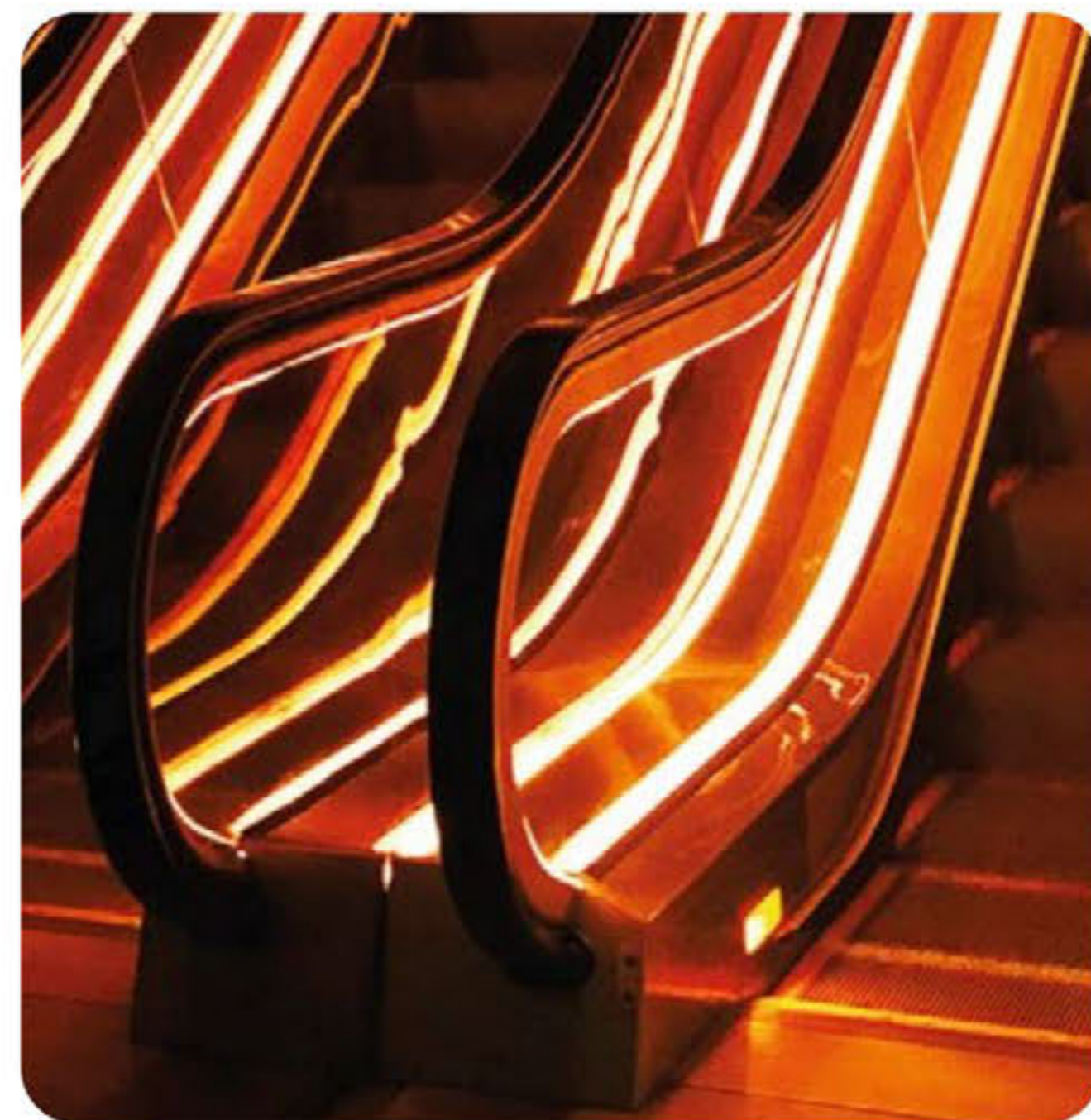

CREA EFECTOS LUMINOSOS PARA GUIAR EL CAMINO



Galería TLapps ✓

Lo quiero

 Función práctica y decorativa



## PLMX-250-8452 / PERFIL LINEAL MULTIUSOS

Este perfil lineal lo clasificamos como multiusos debido a que se puede empotrar, suspender y sobreponer. Perfecto para crear figuras que armonicen con nuestros espacios e iluminen de manera eficiente y vanguardista.



DIMENSIONES	LARGO TOTAL	MATERIAL	CUBIERTA	USO	FUENTE DE LUZ	IP
W 5.2 cm   H 8.4 cm	250 cm	ALUMINIO *Más acabados disponibles	POLICARBONATO OPALINO   NEGRO (No incluidas)	INTERIOR	TIRA LED (No incluida)	IP20

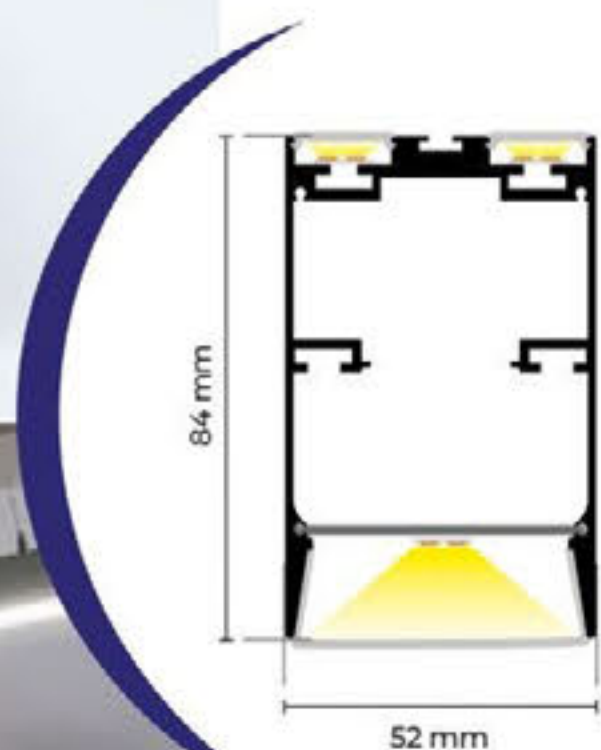
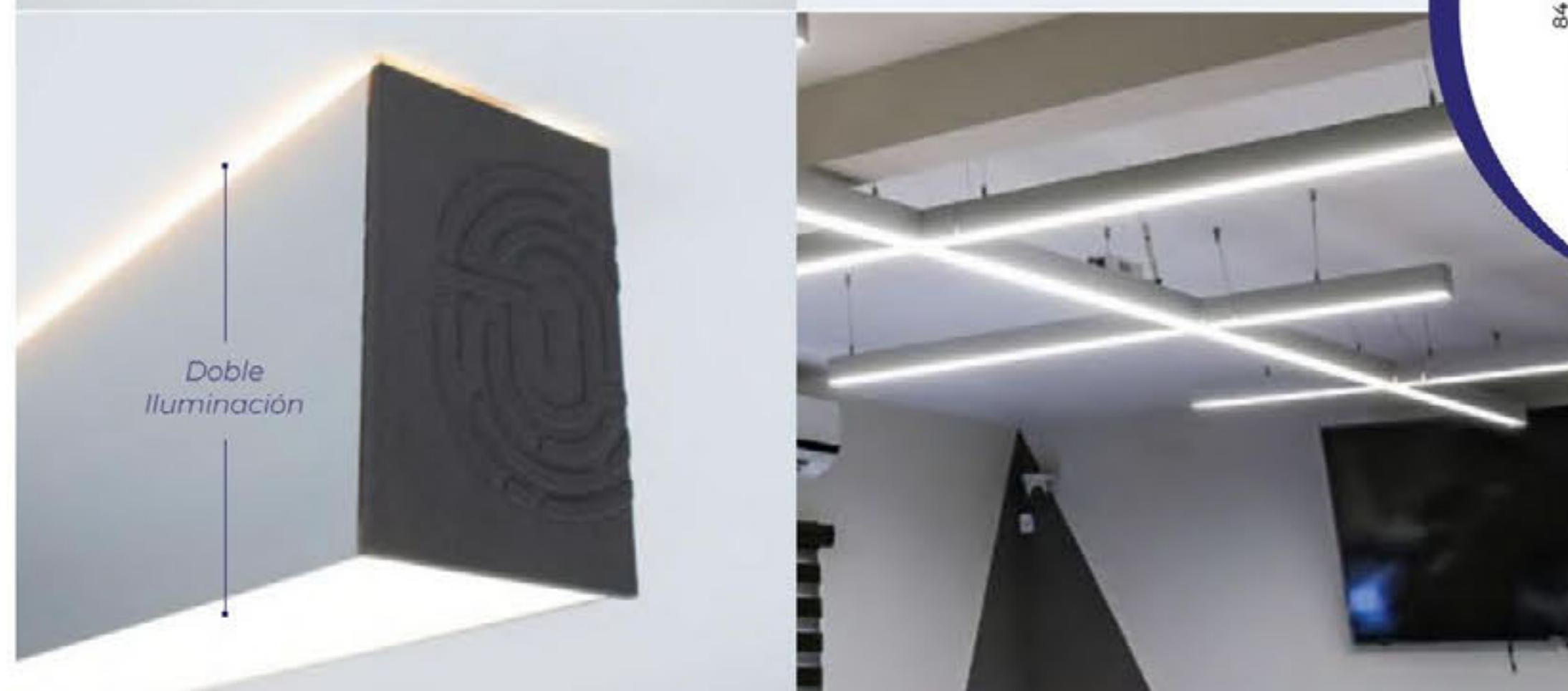

## CUBIERTAS COMPATIBLES

\*Se adquieren por separado.



**PLMX-250-8452-C1**  
Cubierta completa para perfil multiusos



**PLMX-250-8452-C1-N**  
Cubierta completa para perfil multiusos en negro



**PLMX-250-8452-C2**  
Cubierta antideslumbrante para perfil multiusos



**PLMX-250-8452-C2-N**  
Cubierta antideslumbrante para perfil multiusos en negro

## TERMINADOS

\*Las imágenes que se muestran aquí pueden tener una ligera variación con la versión original.



**PLMX-250-8452-AL**  
ALUMINIO



**PLMX-250-8452-NG**  
NEGRO

\*Más acabados disponibles de este modelo. Consultar página 113

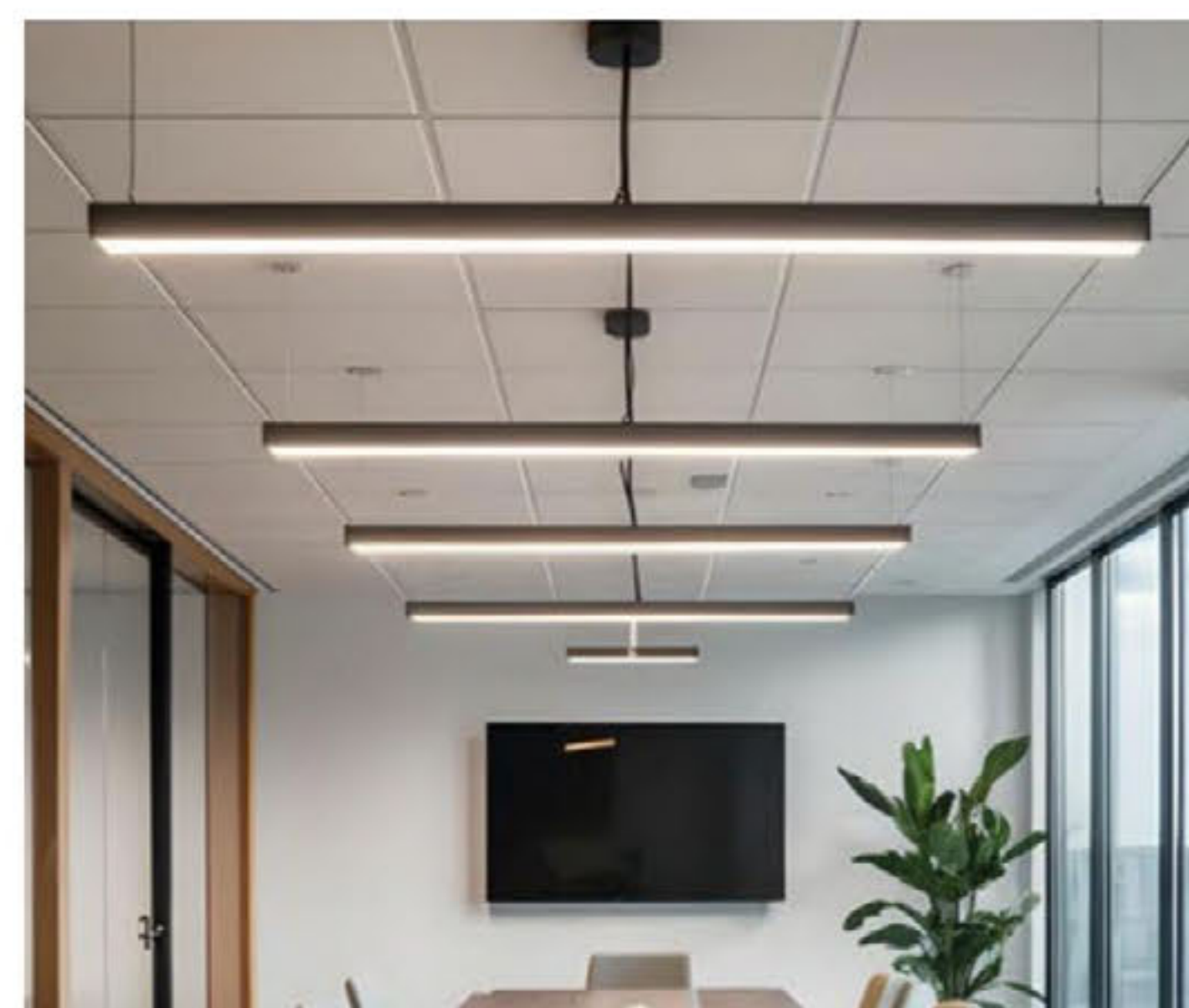

Para una aplicación ideal de este perfil, recomendamos el uso de nuestra tira COB en cualquiera de sus presentaciones, sin embargo, este perfil lineal también es compatible con todos nuestros códigos de tiras LED.

## TIPO DE INSTALACIÓN

### INSTALACIÓN SUSPENDIDA

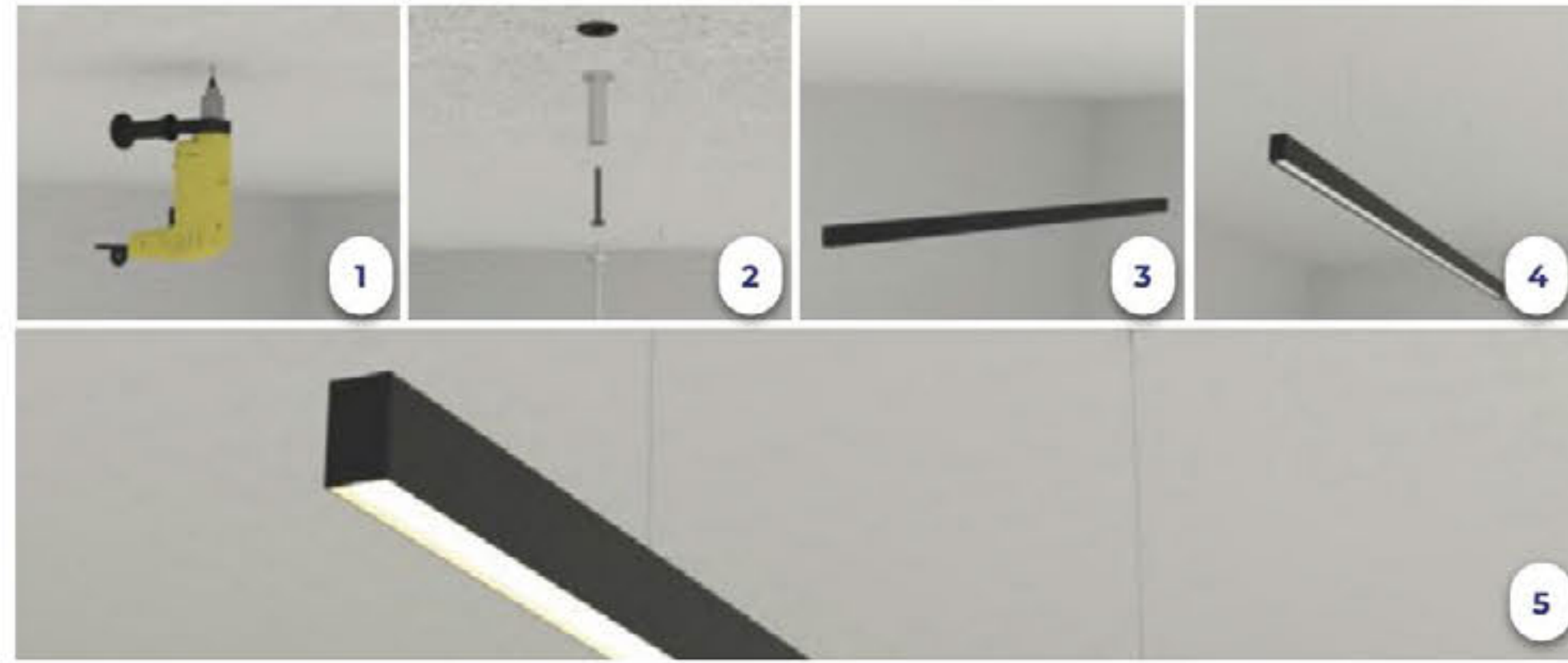

### INSTALACIÓN EMPOTRADA

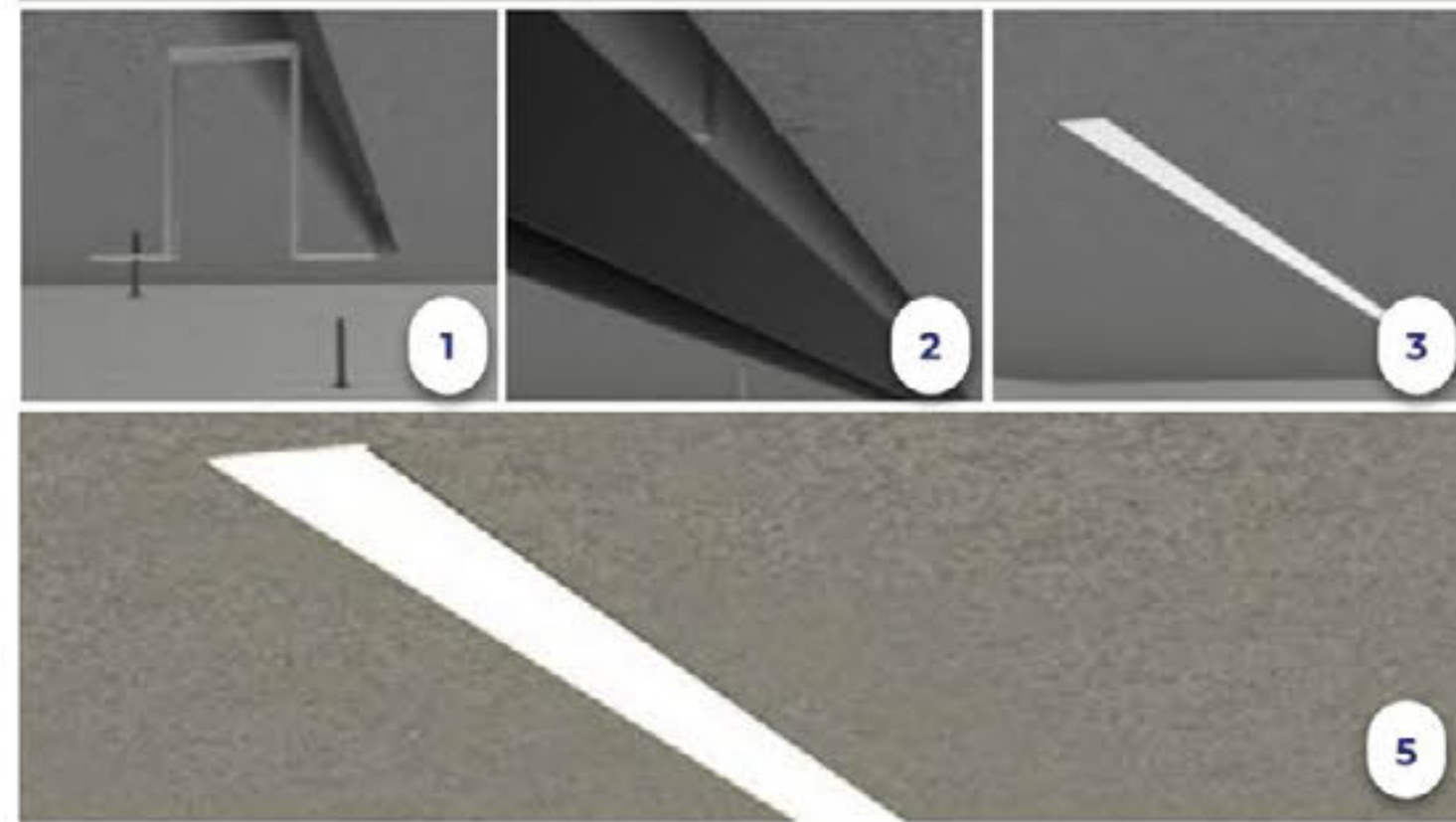

## ACCESORIOS

\*Estos accesorios se adquieren por separado.



**PLMX-250-8452-1-G**  
Juego de tapas para perfil multiusos en color gris



**PLMX-ACC-SP**  
Accesorio para suspender perfil



**PLMX-250-8452-EM**  
Accesorio para empotrar perfil lineal multiusos

### NUEVO PRODUCTO



**PLMX-250-8452-ACC-UA**  
Accesorio para perfil multiusos para generar pérgolas



**PLMX-250-8452-4**  
Accesorio de unión para perfil multiusos a 180°



**PLMX-250-8452-5**  
Accesorio de unión para perfil multiusos a 90°



**PLMX-250-8452-6**  
Accesorio de unión para perfil multiusos a 60°



**PLMX-250-8452-7**  
Accesorio de unión para perfil multiusos a 45°



**PLMX-250-8452-8**  
Accesorio de unión para perfil multiusos a 30°



**PLMX-250-8452-9**  
Accesorio de unión para perfil multiusos a 90° en vertical



**PLMX-250-8452-10**  
Accesorio de unión para perfil multiusos a 60° en vertical



**PLMX-250-8452-11**  
Accesorio de unión para perfil multiusos a 45° en vertical



**PLMX-250-8452-12**  
Accesorio de unión para perfil multiusos a 30° en vertical



LO PUEDES USAR SUSPENDIDO, EMPOTRADO O SOBREPUESTO



AHORA PODRÁS GENERAR PÉRGOLAS CON ESTE PERFIL Y EL NUEVO ACCESORIO

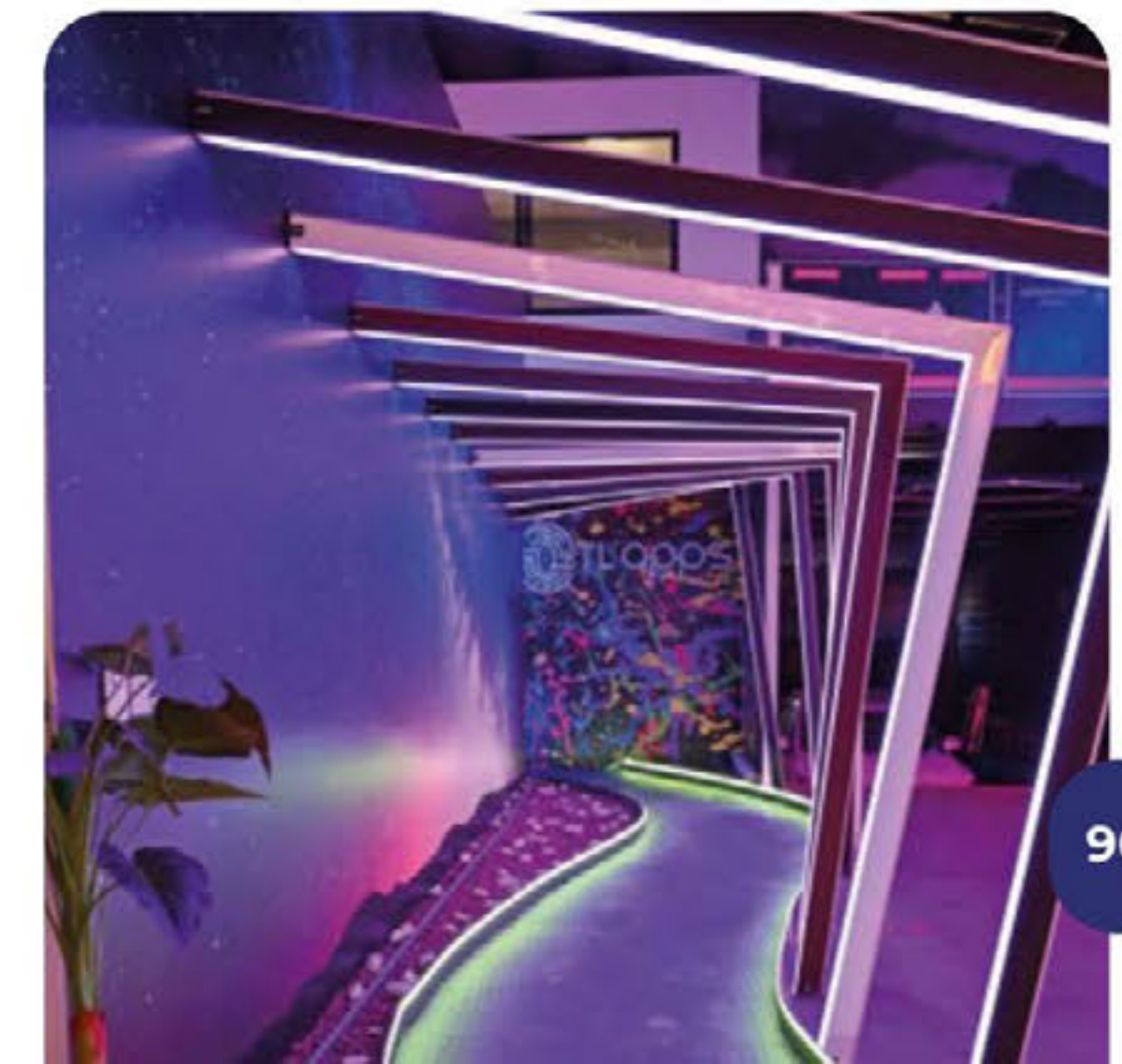
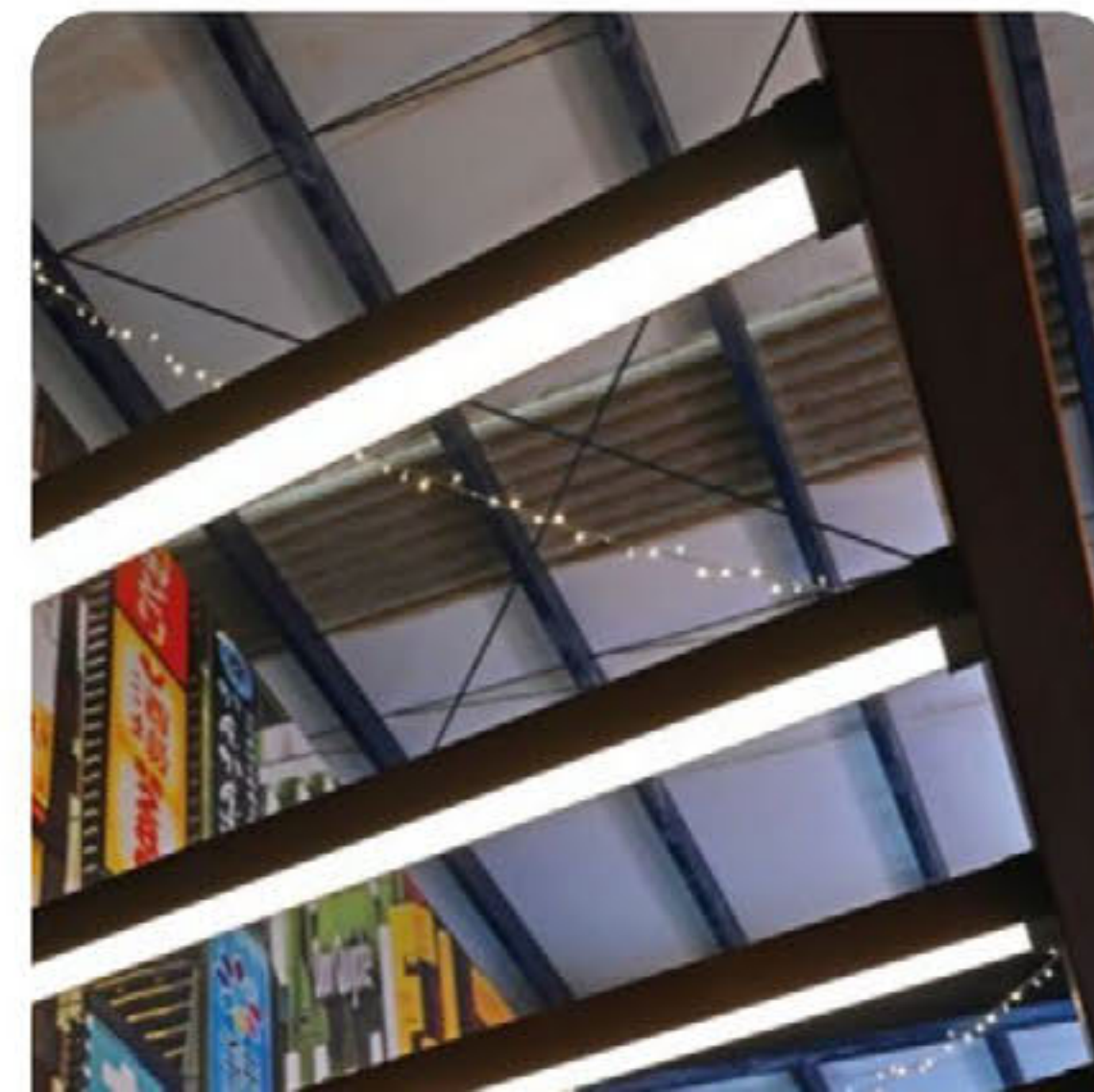
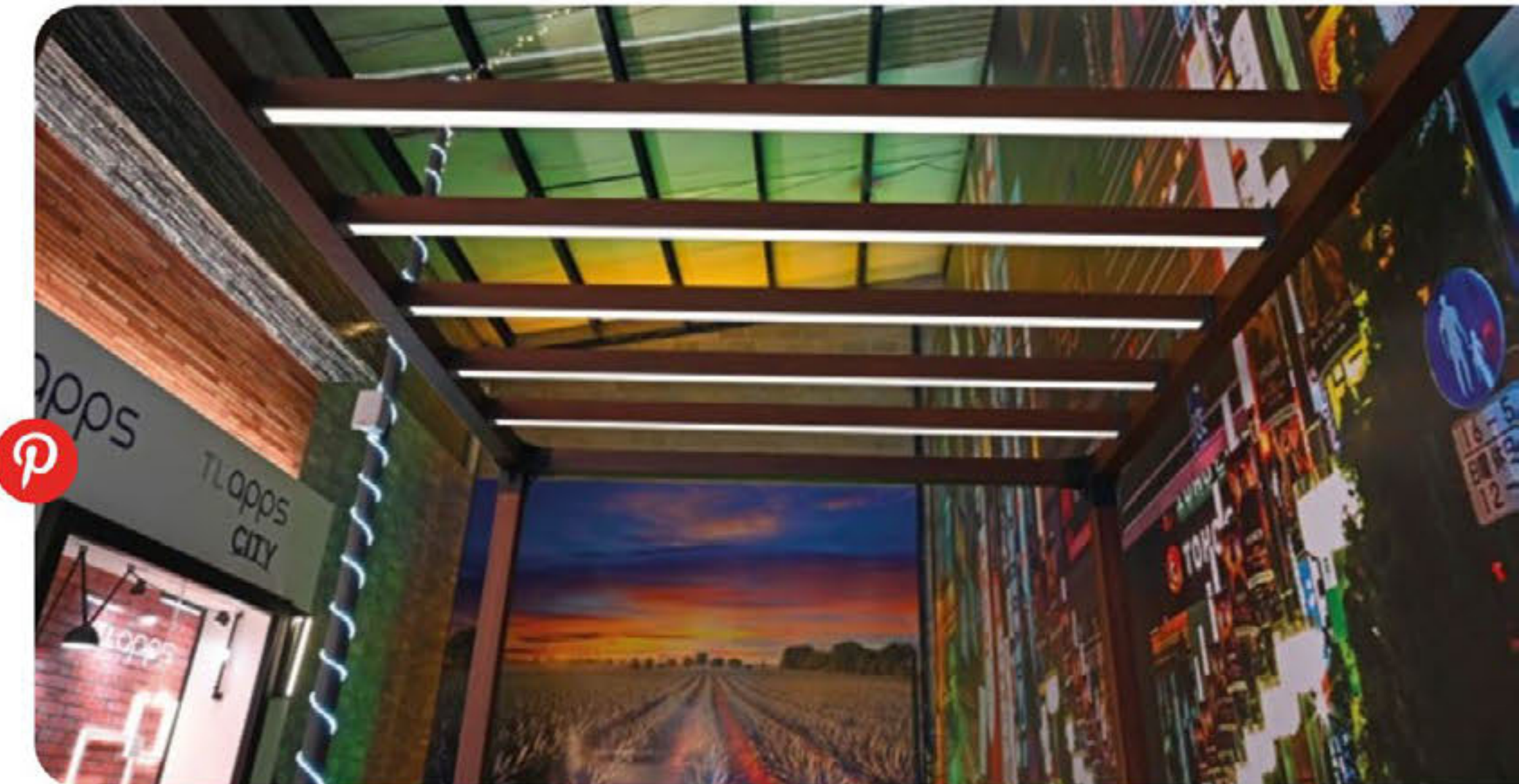

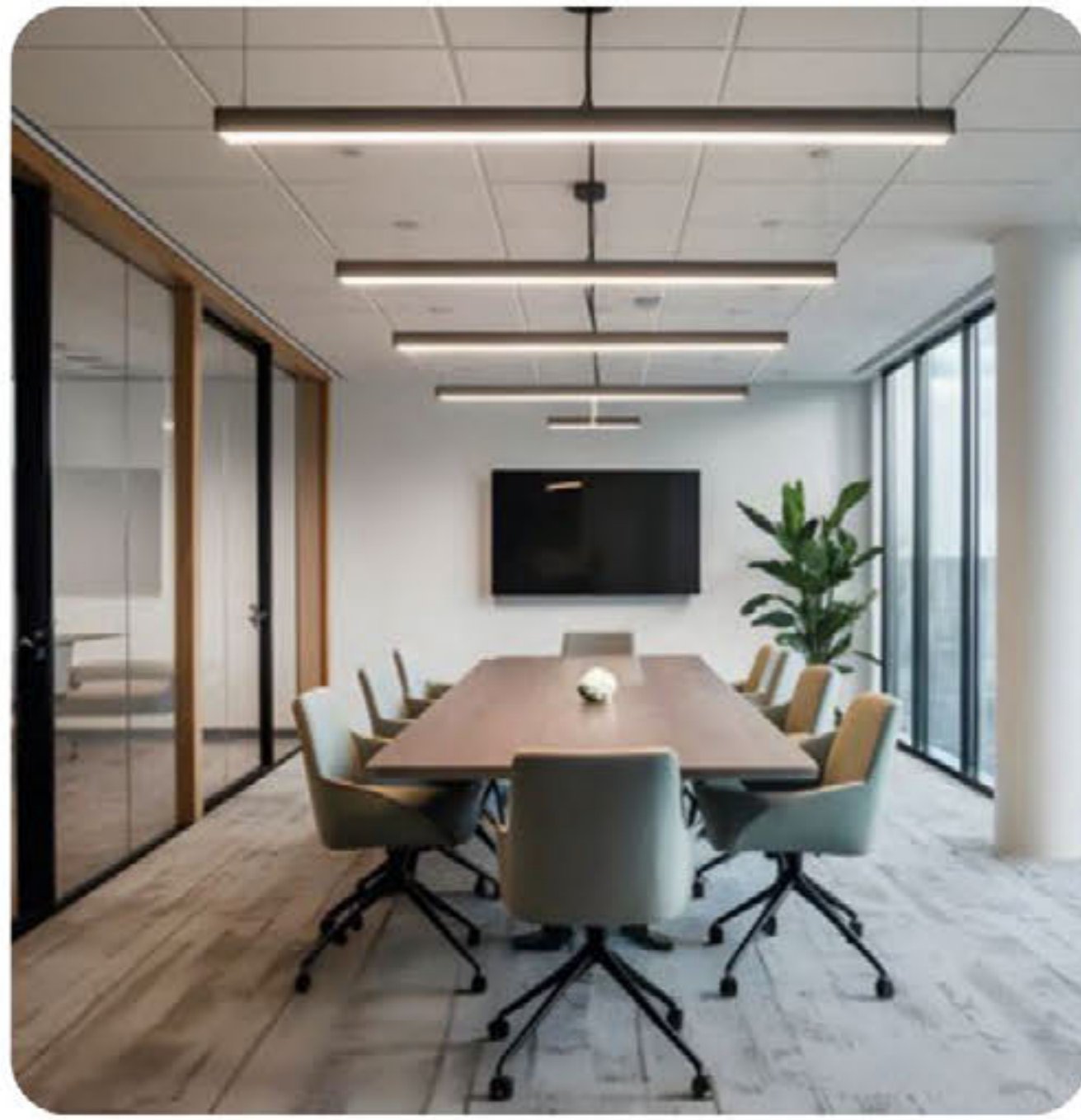

Configura formas especiales para tus espacios

# PERFILES LINEALES DE PLÁSTICO

**NUEVO**  
PRODUCTO

**PLMX-500-1616-NEON-V**  
PERFIL PLÁSTICO FLEXIBLE  
VERTICALMENTE CON ACABADO NEÓN

El diseño de este perfil brinda una iluminación vertical por la proyección de la luz que viene de la parte frontal. Además está diseñado para difuminar la luz de la tira de LED generando un efecto neón.



DIMENSIONES	LARGO TOTAL	MATERIAL	TERMINADO	CUBIERTA	USO	FUENTE DE LUZ
W 1.6 cm   H 1.6 cm	500 cm	GEL SÍLICA	BLANCO Y MILKY	N/A	INTERIOR Y EXTERIOR	TIRA LED 10 mm de PCB (No incluida)

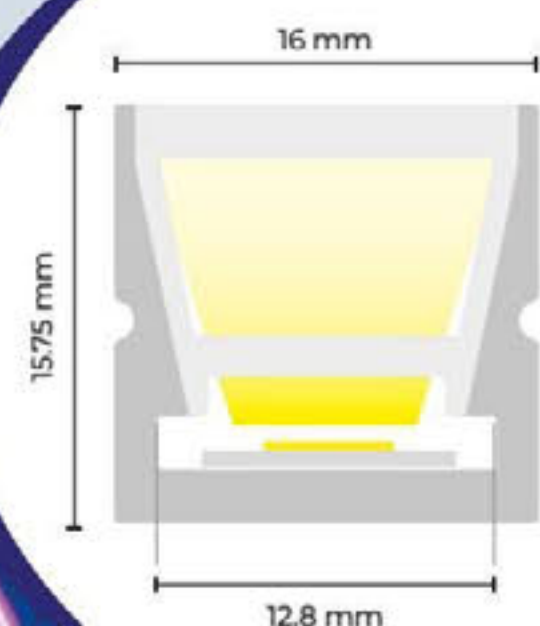

**TIPO DE INSTALACIÓN**

**INSTALACIÓN SOBREPUESTA**

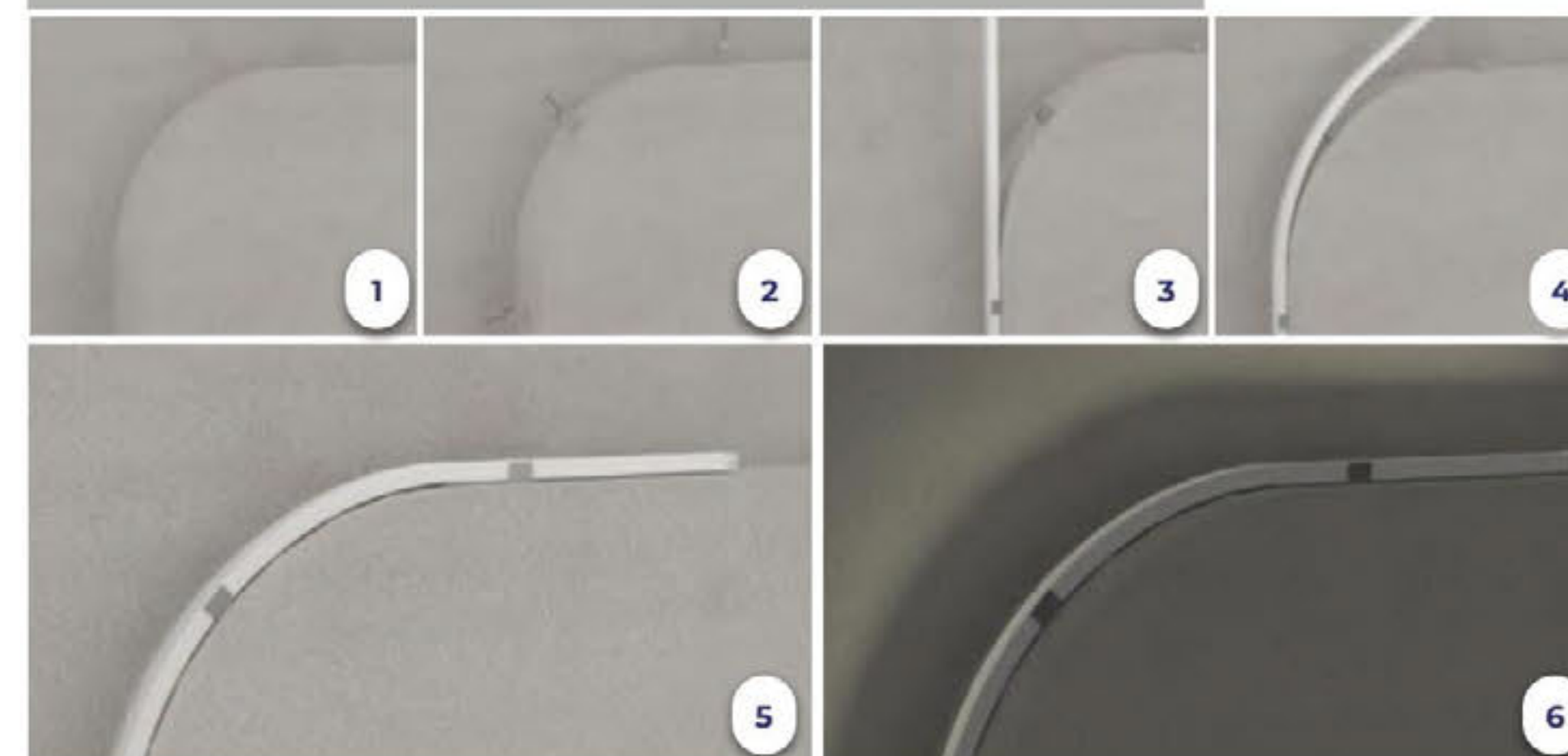

**ACCESORIOS**

\*Estos accesorios se adquieren por separado.



**PLMX-500-1616-NEON-V-1**

Grapa para perfil plástico flexible verticalmente con acabado neón

Terminado: Aluminio satinado

Cantidad: 5 grapas



**PLMX-500-1616-NEON-V-2**

Grapa tipo riel para perfil plástico flexible verticalmente con acabado neón

Terminado: Aluminio satinado

Cantidad: 1 grapa (de 1 m) 2 tornillos



**PLMX-500-1616-NEON-V-3**

Juego de tapas finales para perfil plástico flexible verticalmente con acabado neón

Terminado: Silicón

Cantidad: 2 piezas

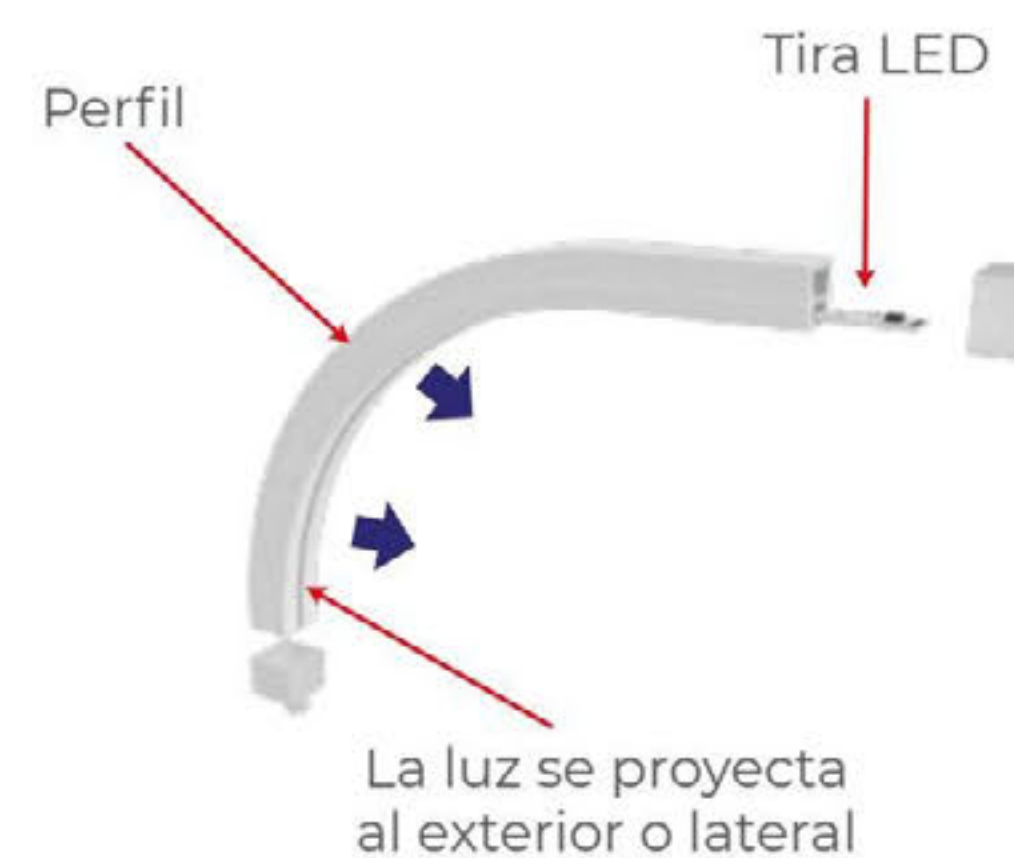

Para una aplicación ideal de este perfil, recomendamos el uso de nuestra tira COB en cualquiera de sus presentaciones, sin embargo, este perfil lineal también es compatible con todos nuestros códigos de tiras LED.



  
Todo lo que ves aquí, lo logras con productos TLapps®  
ILUMINAMOS Y ORGANIZAMOS TUS ESPACIOS

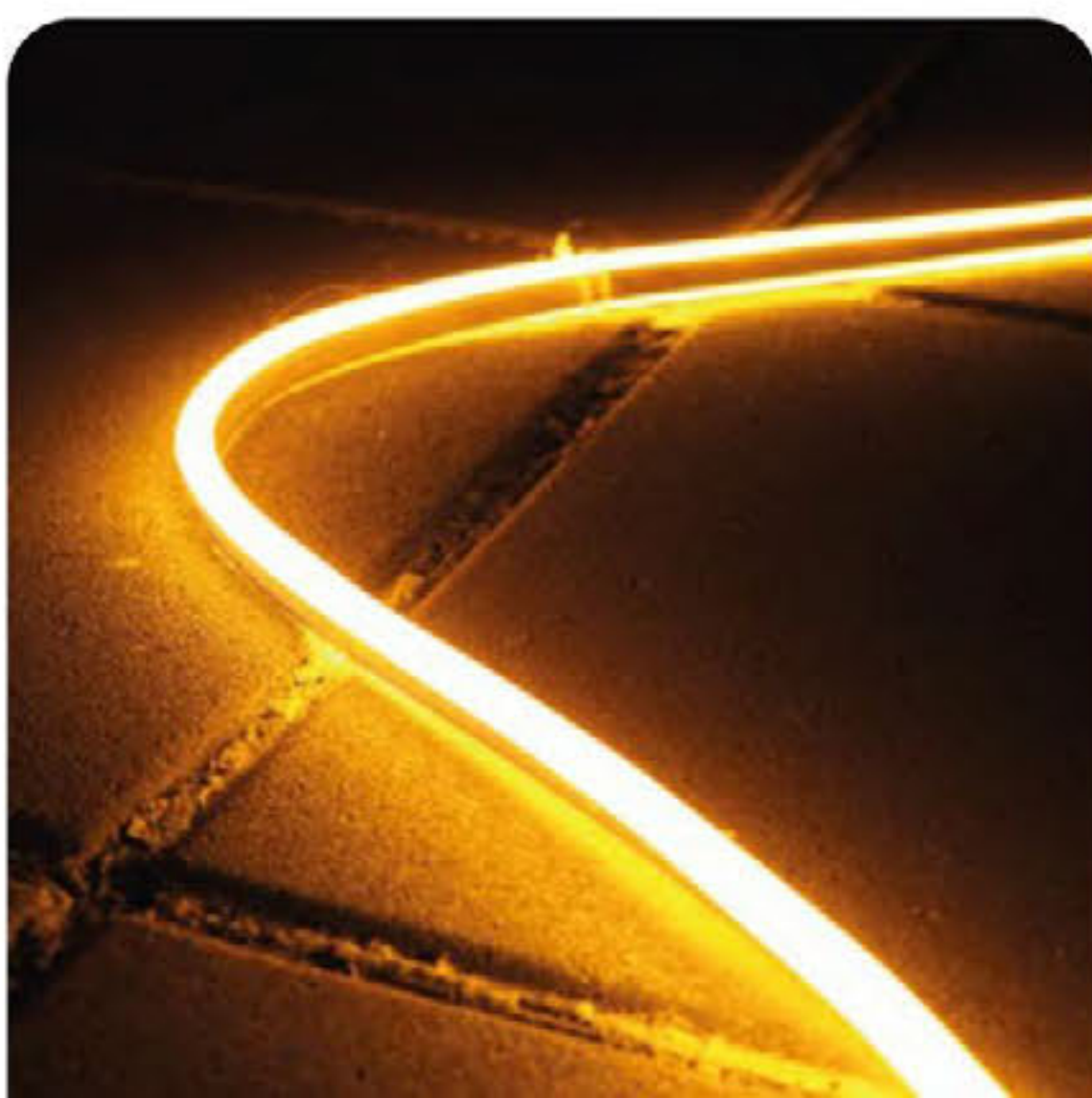

**NUEVO**  
PRODUCTO

**PLMX-500-2020-NEON-H**  
PERFIL PLÁSTICO FLEXIBLE  
HORIZONTAL CON ACABADO NEÓN

Este perfil está hecho de plástico de gel sílica, lo cual le permite ser flexionado hasta 50 cm de diámetro, ideal para generar curvas de iluminación. Con 500 cm de largo, este producto es uno de nuestros perfiles más largos, alcanzando así, una mayor extensión de áreas.



DIMENSIONES	LARGO TOTAL	MATERIAL	TERMINADO	CUBIERTA	USO	FUENTE DE LUZ
W 2 cm   H 2 cm	500 cm	GEL SÍLICA	BLANCO Y MILKY	POLICARBONATO OPALINO	INTERIOR Y EXTERIOR	TIRA LED 10 mm de PCB (No incluida)

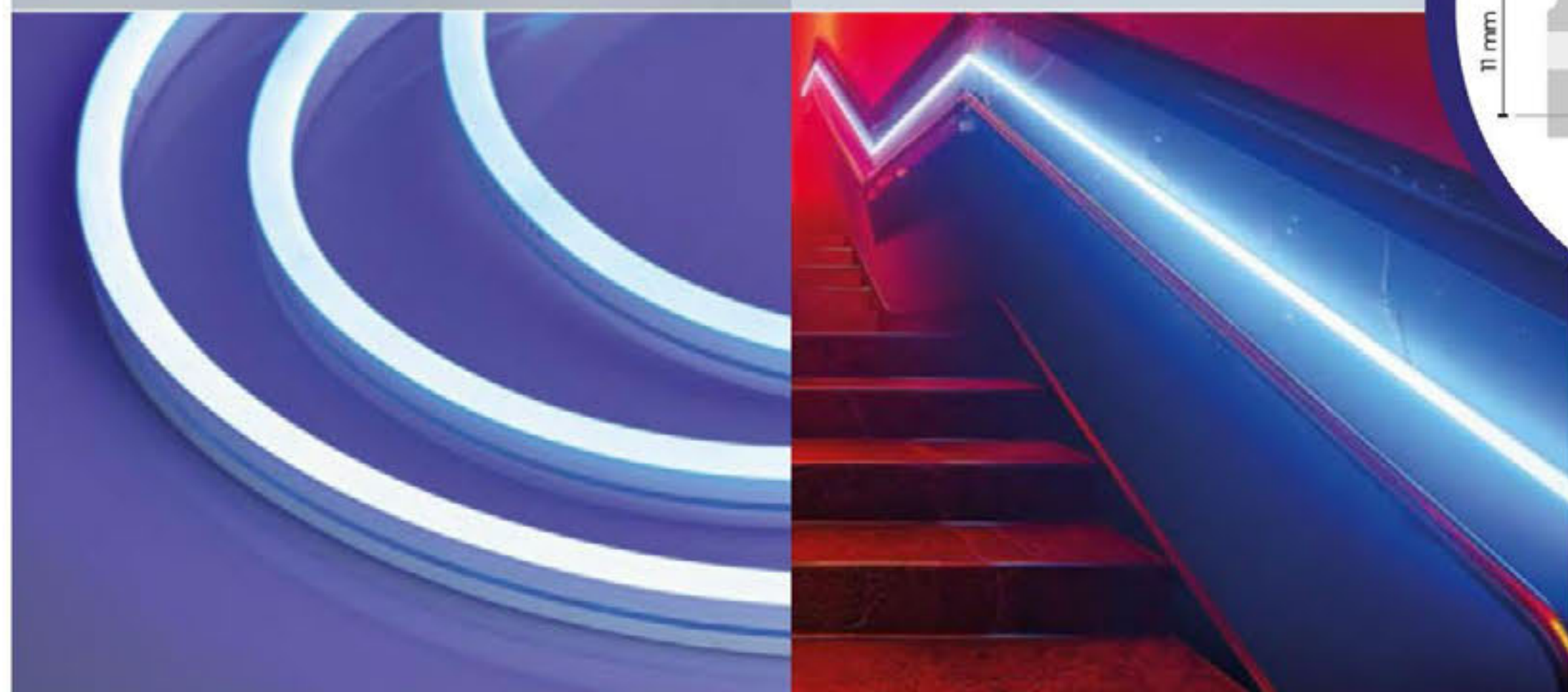
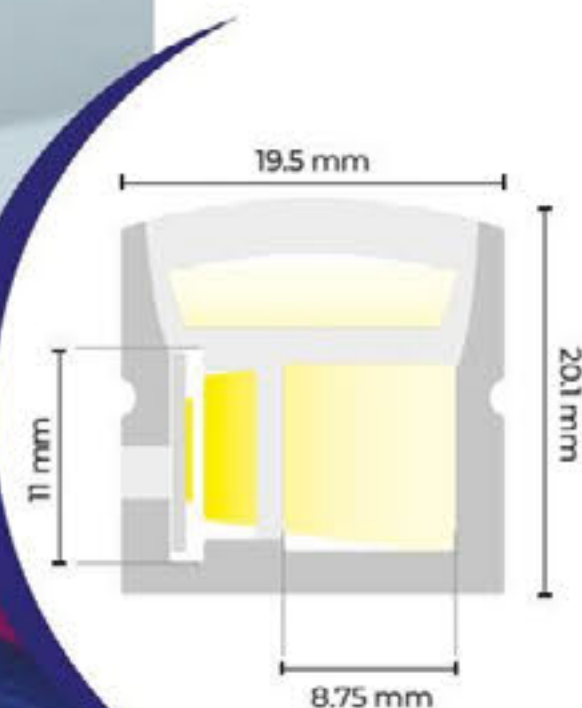

**TIPO DE INSTALACIÓN**

**INSTALACIÓN SOBREPUESTA**

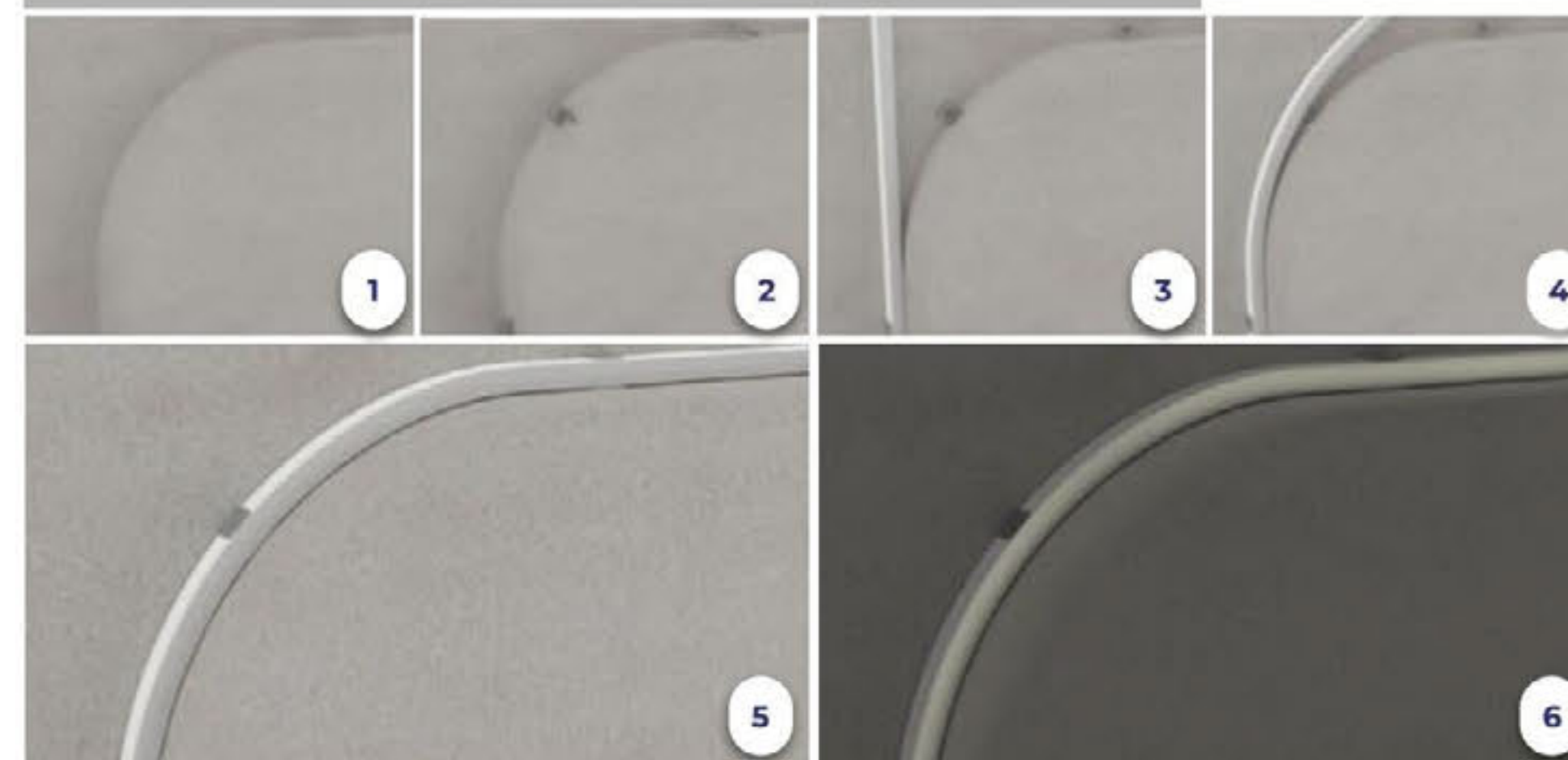

**ACCESORIOS**

\*Estos accesorios se adquieren por separado.



**PLMX-500-2020-NEON-H-1**

Grapa para perfil plástico flexible horizontalmente con acabado neón  
Terminado: Aluminio satinado  
Cantidad: 5 grapas



**PLMX-500-2020-NEON-H-2**

Grapa tipo riel para perfil plástico flexible horizontalmente con acabado neón  
Terminado: Aluminio satinado  
Cantidad: 1 grapa (de 1 m) 2 tornillos



**PLMX-500-2020-NEON-H-3**

Juego de tapas finales para perfil plástico flexible horizontalmente con acabado neón  
Terminado: Silicón  
Cantidad: 2 piezas

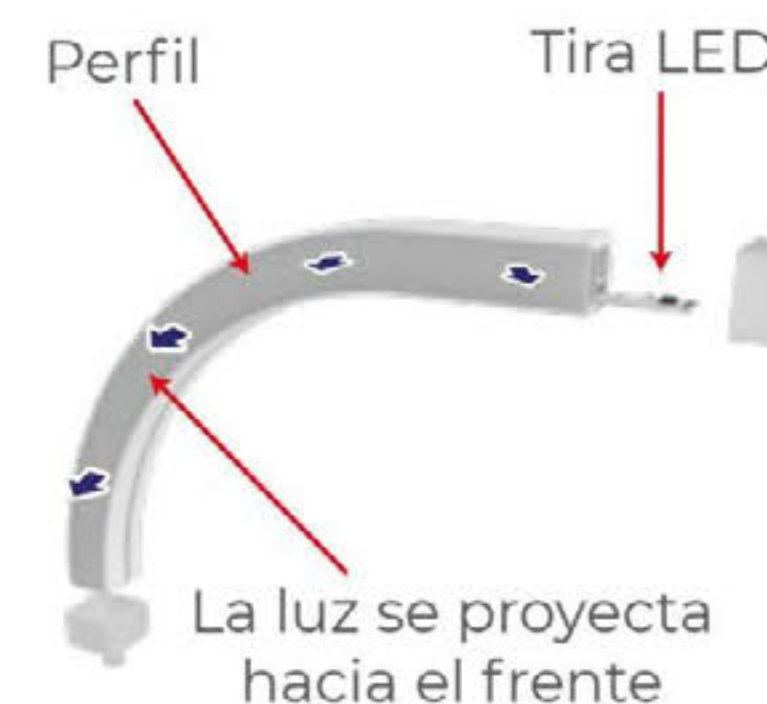

Para una aplicación ideal de este perfil, recomendamos el uso de nuestra tira COB en cualquiera de sus presentaciones, sin embargo, este perfil lineal también es compatible con todos nuestros códigos de tiras LED.

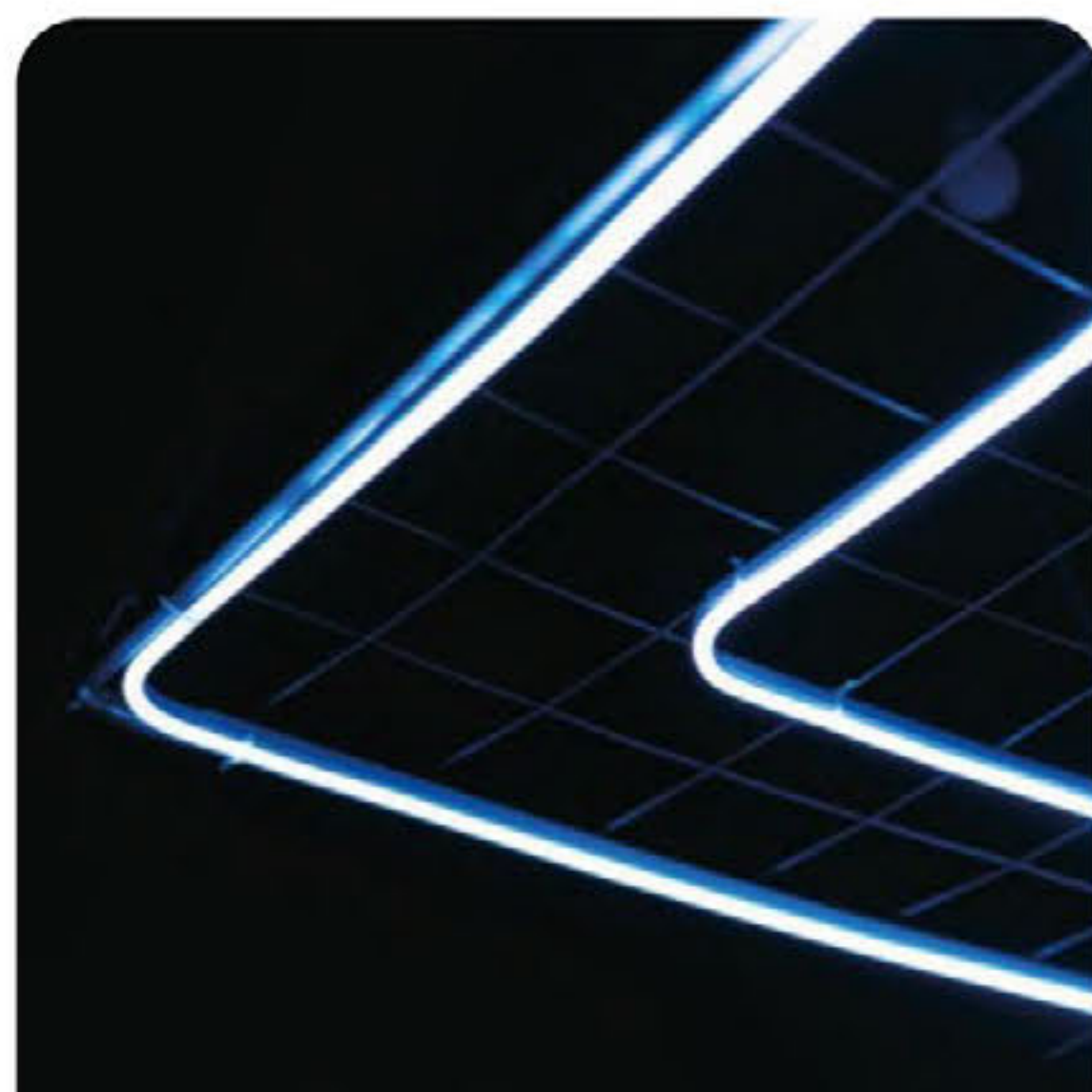
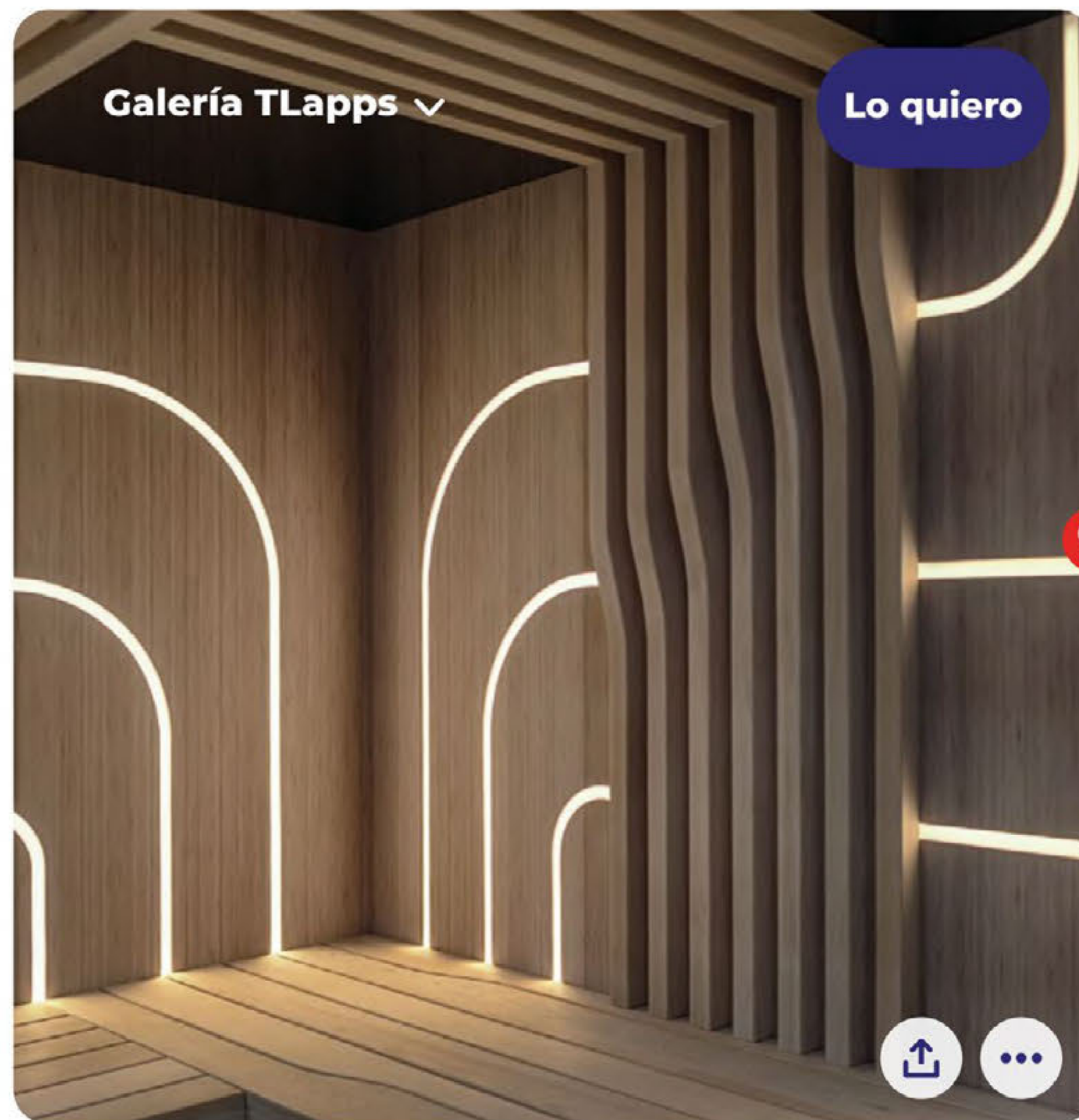
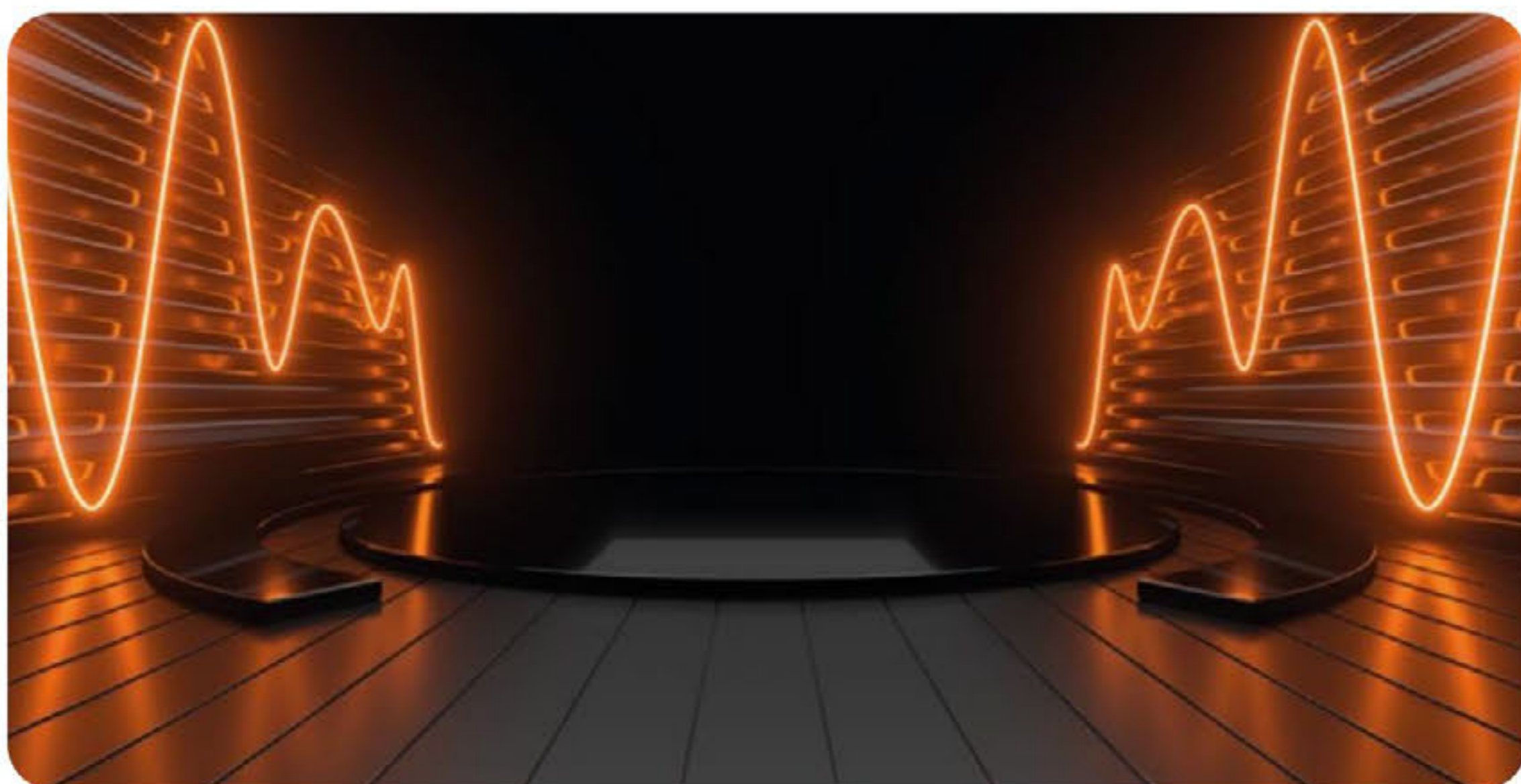

## PLMX-250-2020C-PP / PERFIL PLÁSTICO CIRCULAR

Este perfil con iluminación radial por su diseño, genera una luz uniforme, potente y sin puntos visibles. Estos son algunos usos ideales para este perfil: marcaje de escalones, iluminar vitrinas y estantes, bajos de armarios o cocinas, etc.



DIMENSIONES	LARGO TOTAL	MATERIAL	TERMINADO	CUBIERTA	USO	FUENTE DE LUZ	IP
Diámetro Ø 2 cm	250 cm	POLICARBONATO	OPALINO	SIN CUBIERTA	INTERIOR Y EXTERIOR	TIRA LED 15 mm de PCB (No incluida)	IP20

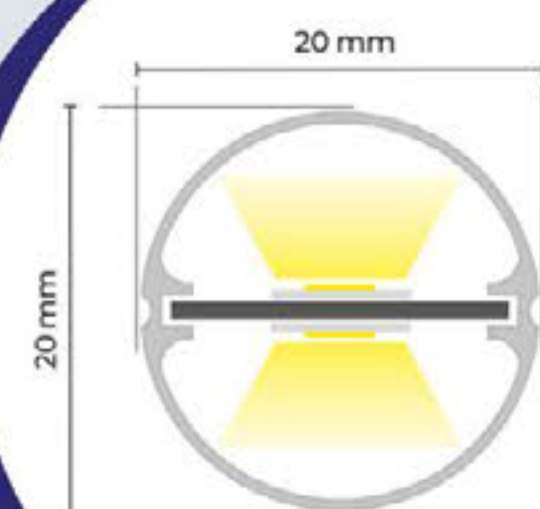
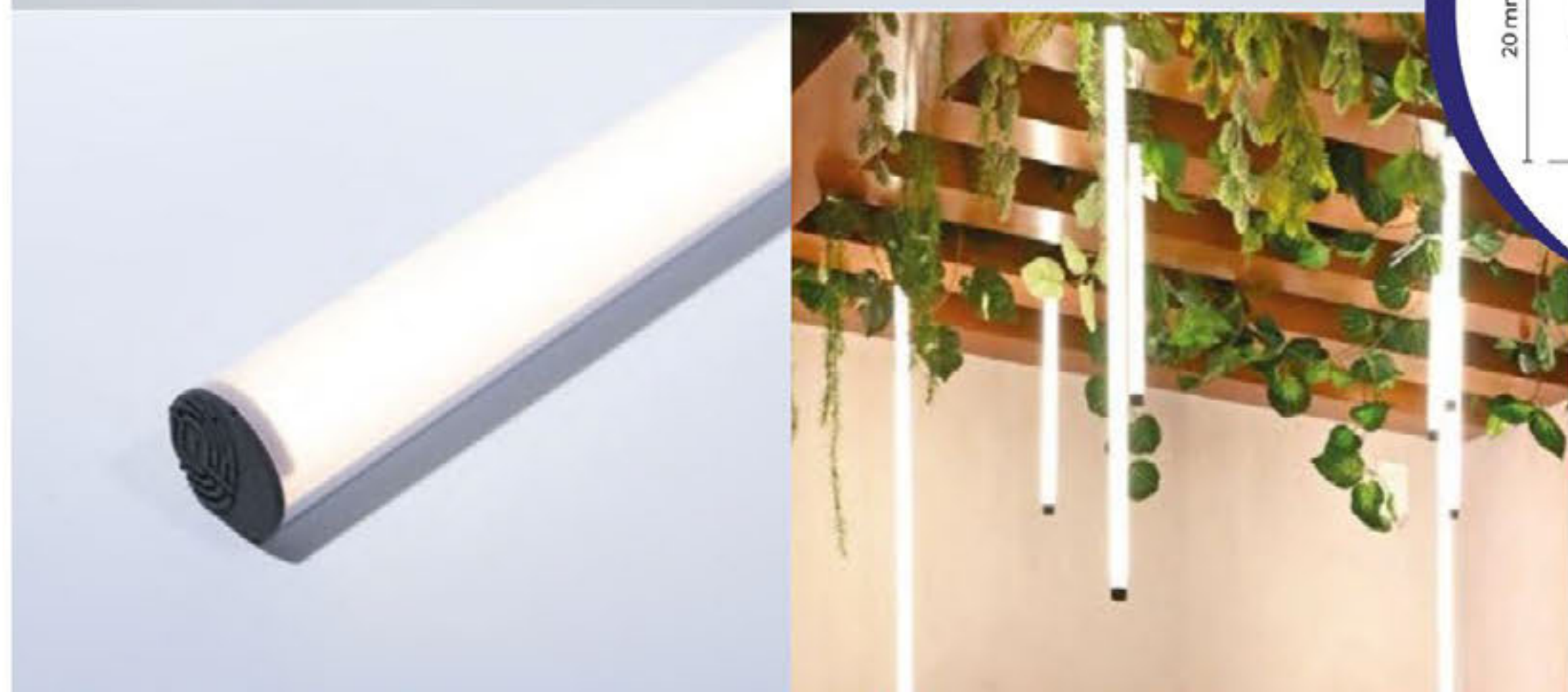

## TIPO DE INSTALACIÓN

### INSTALACIÓN SOBREPUESTA

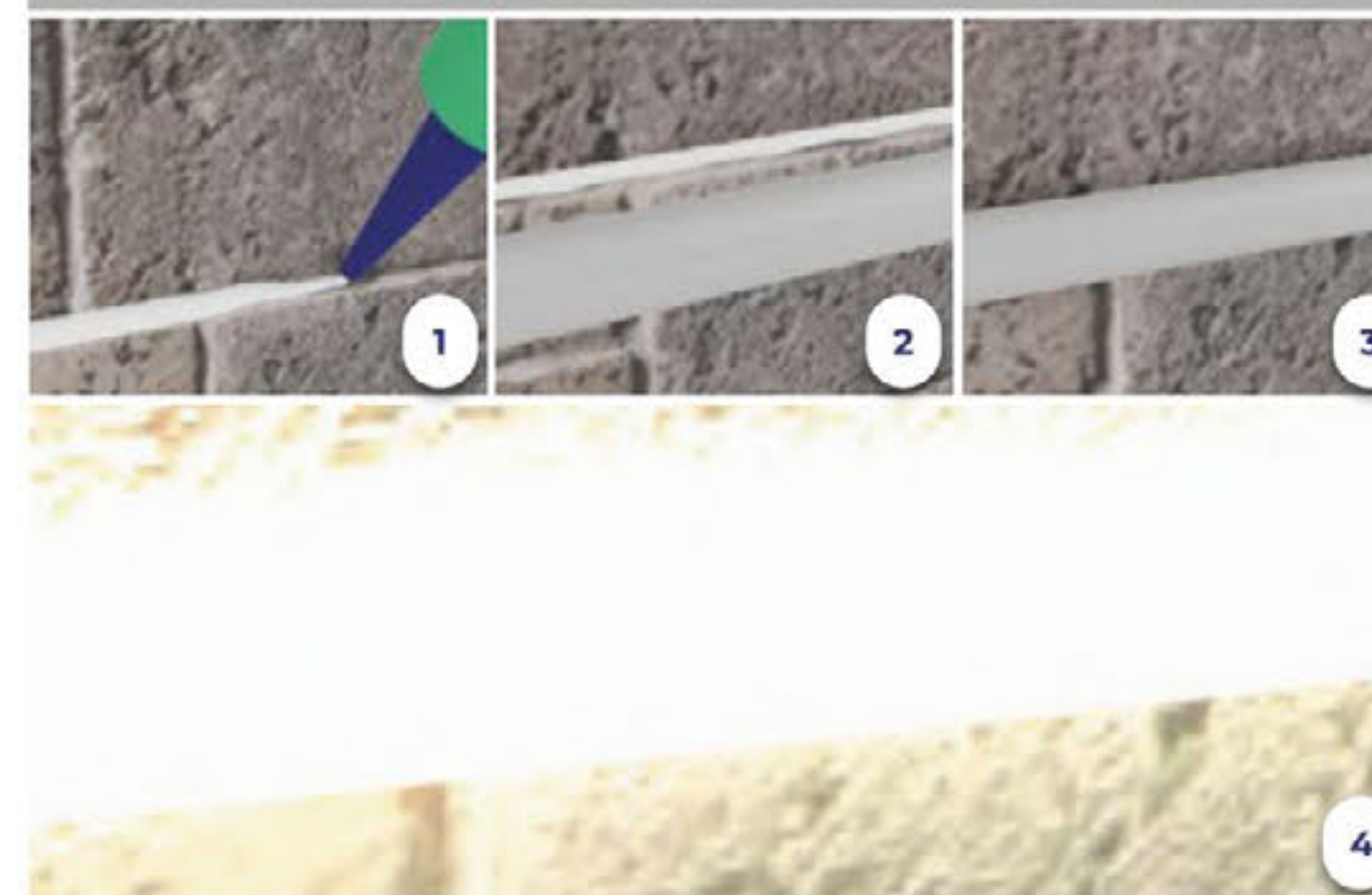

### ACCESORIOS PARA PERFIL

\*Este KIT de accesorios extras se adquieren por separado.



**PLMX-250-2020C-1**  
Juego de 2 tapas para perfil  
circular de plástico  
Terminado: Nilon



**PLMX-250-2020C-2**  
Juego de 3 grapas de  
sujeción para perfil 2020C  
Terminado: PVC

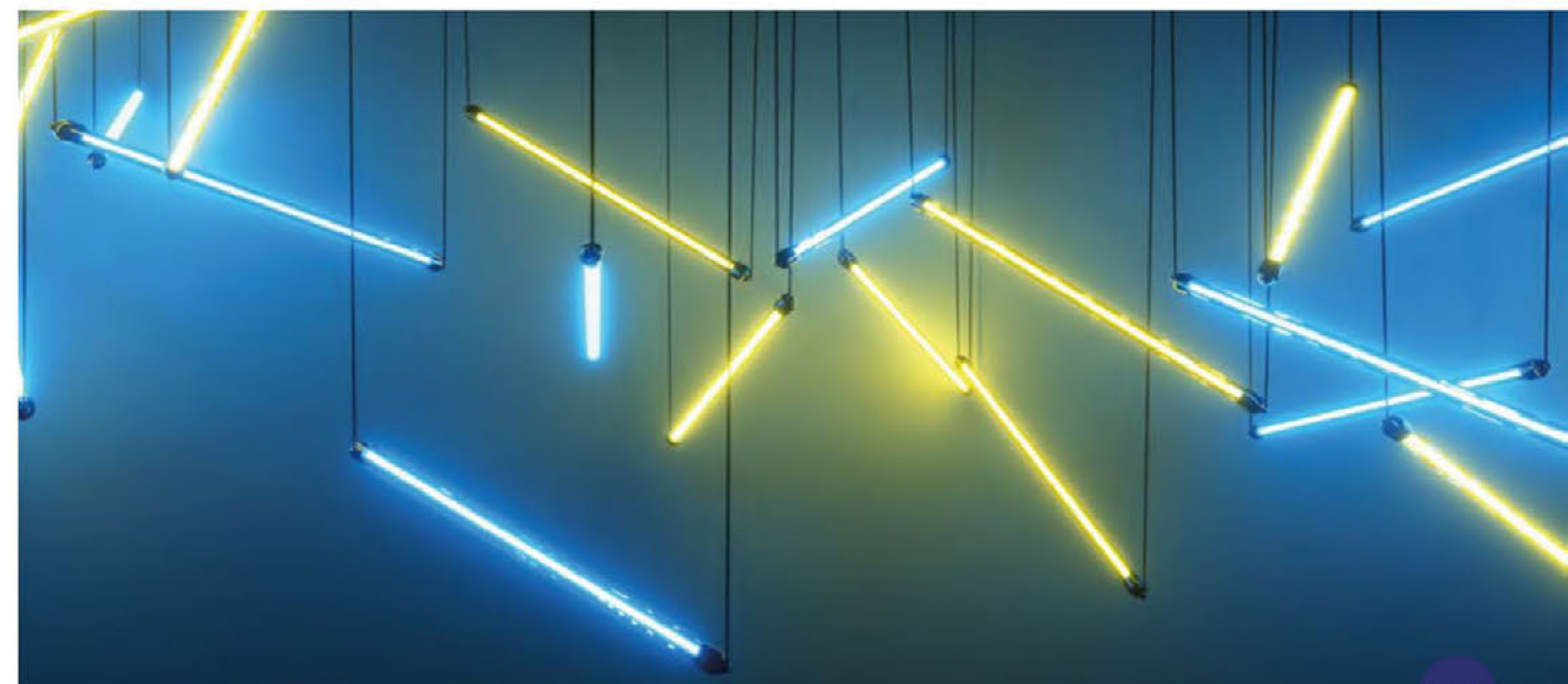

Para una aplicación ideal de este perfil, recomendamos el uso de nuestra tira COB en cualquiera de sus presentaciones, sin embargo, este perfil lineal también es compatible con todos nuestros códigos de tiras LED.

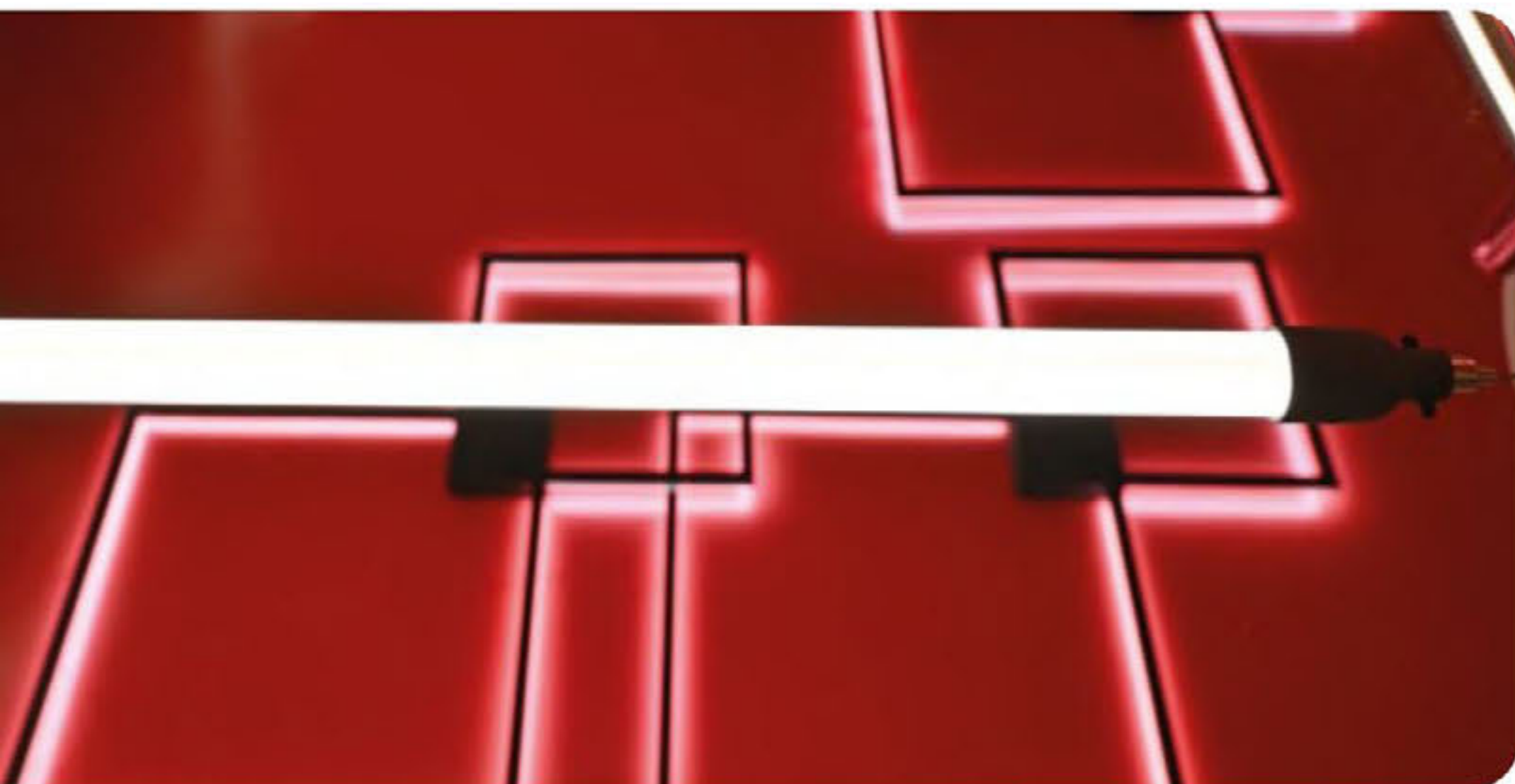

LUZ RADIAL Y UNIFORME

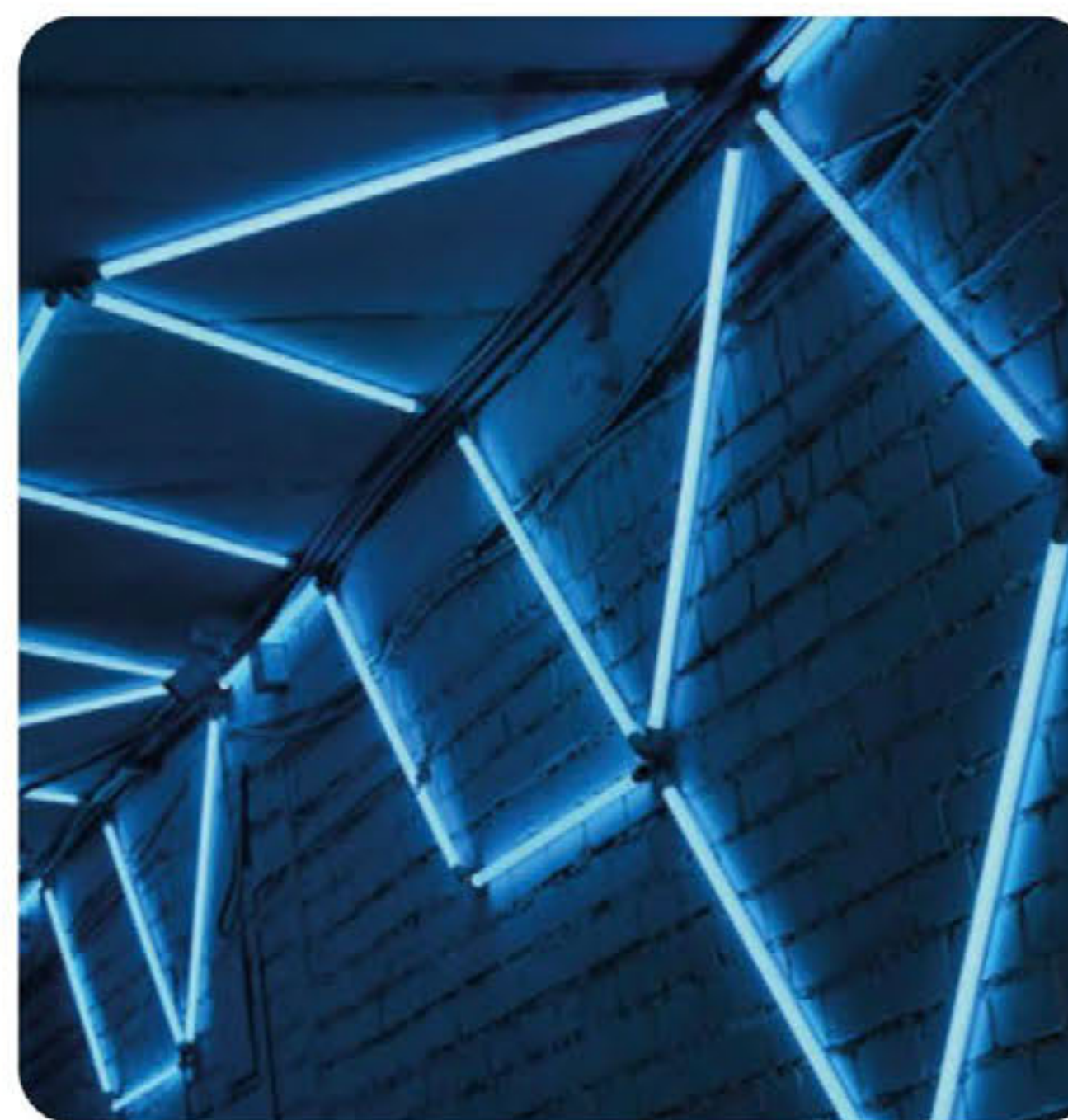

AMPLIA  
VARIEDAD DE  
APLICACIONES

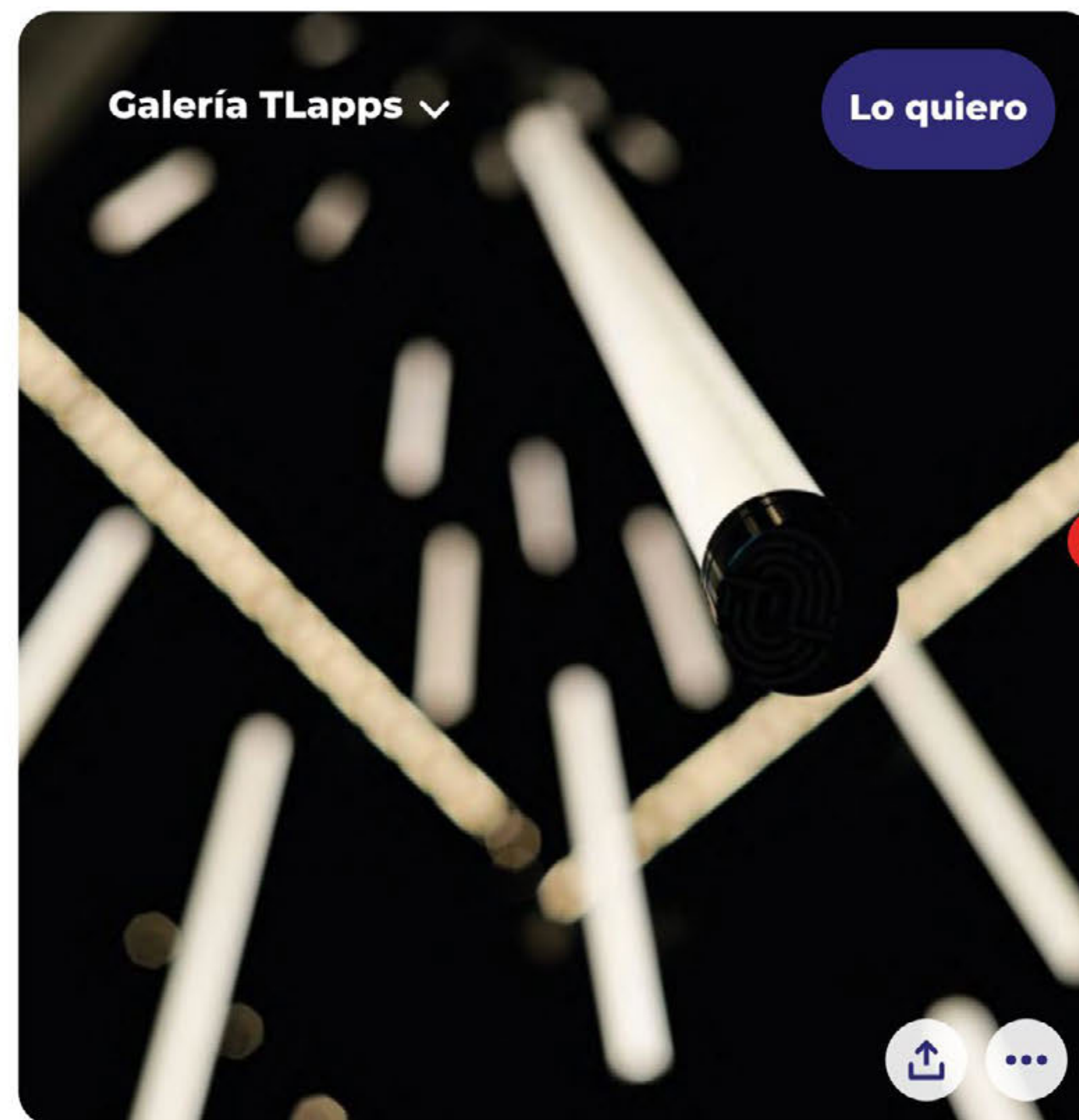
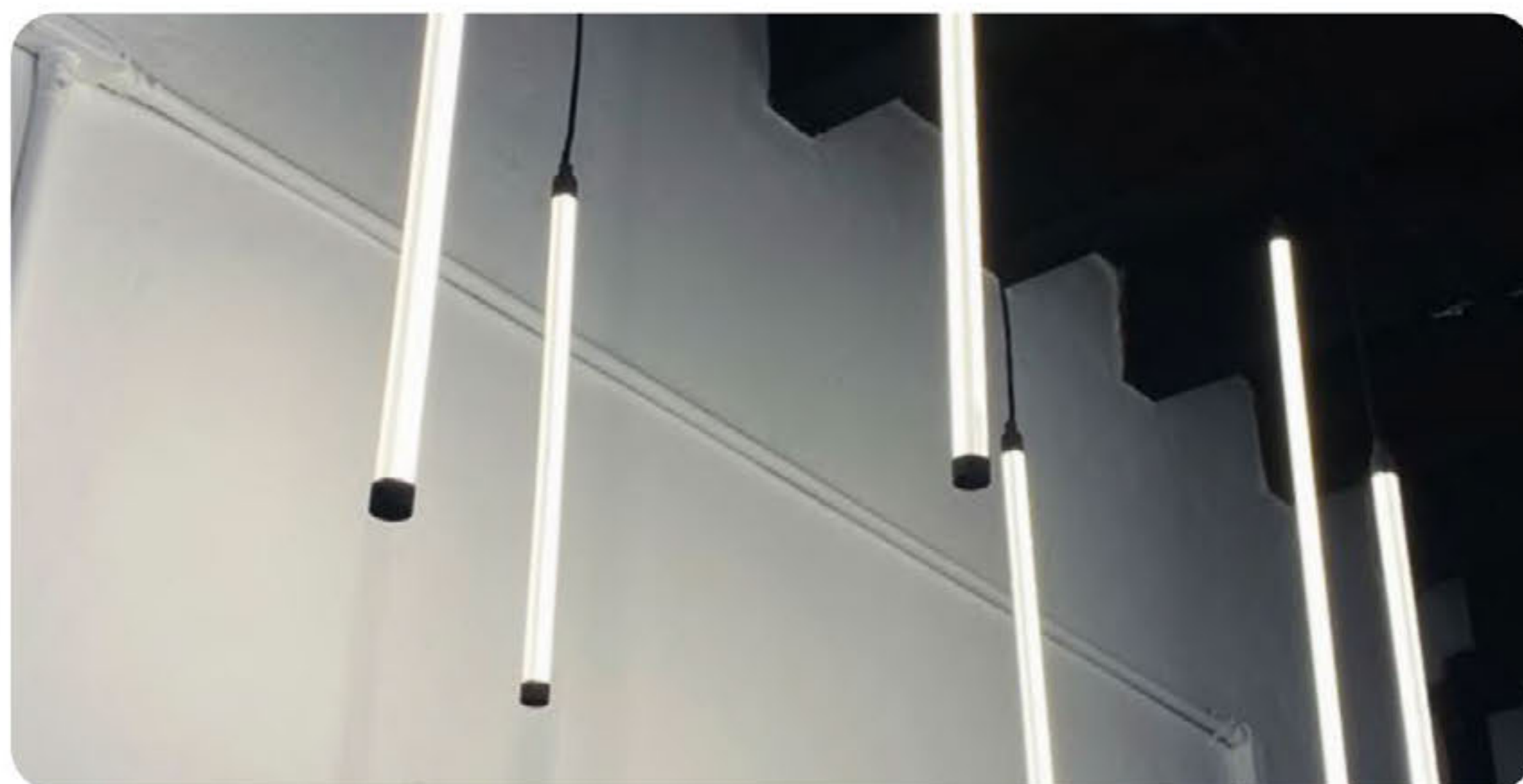

Compatible con todas nuestras tiras LED

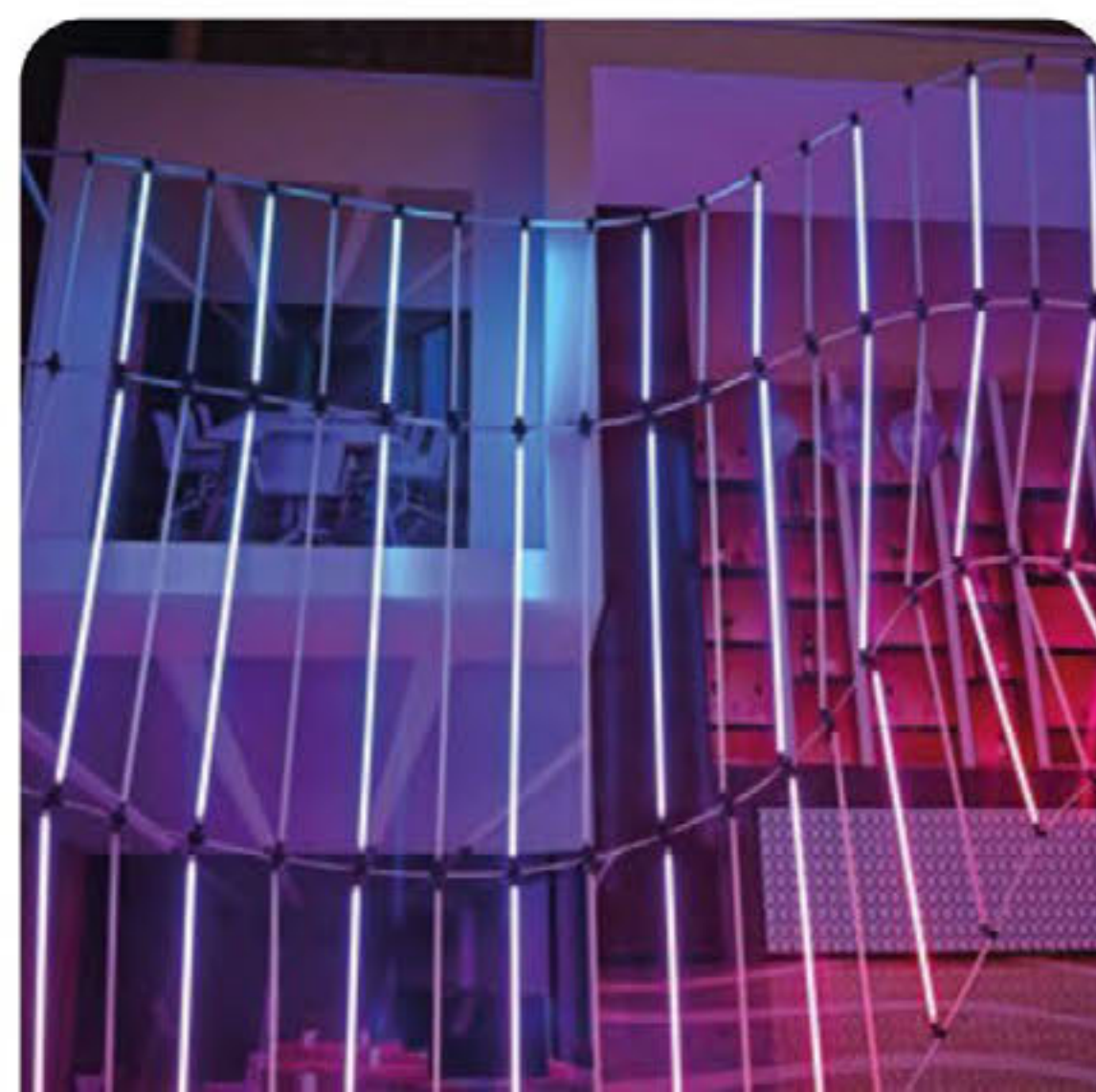
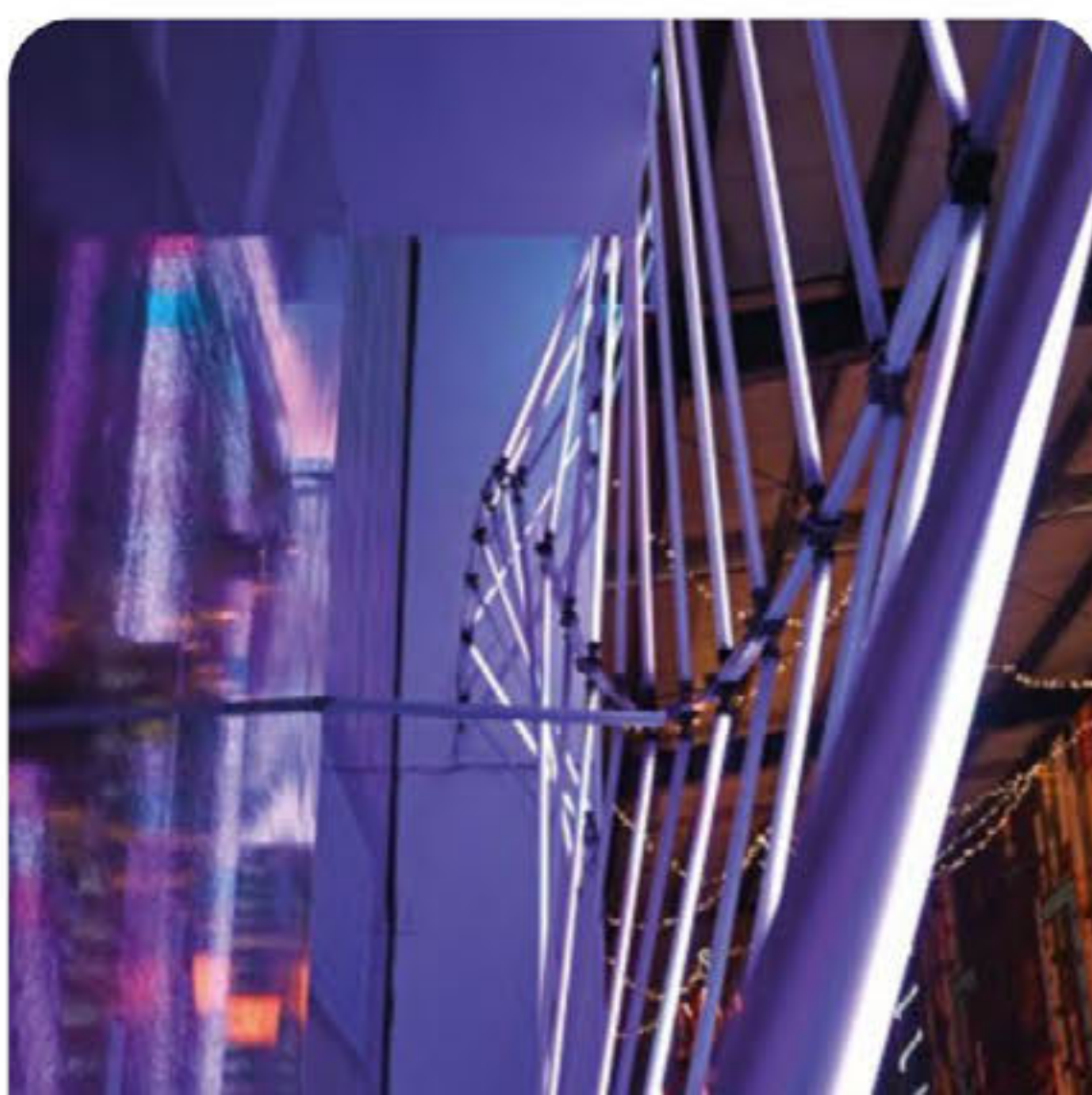

## PLMX-250-2319-PP / PERFIL PLÁSTICO RECTANGULAR

Este perfil genera una luz uniforme, potente y sin puntos visibles. Algunos usos ideales son: marcaje de escalones, iluminación de vitrinas y estantes, bajos de armarios o cocinas, etc.



DIMENSIONES	LARGO TOTAL	MATERIAL	TERMINADO	CUBIERTA	USO	FUENTE DE LUZ	IP
W 2.3 cm   H 1.9 cm	250 cm	POLICARBONATO	OPALINO	SIN CUBIERTA	INTERIOR Y EXTERIOR	TIRA LED 15 mm de PCB (No incluida)	IP20

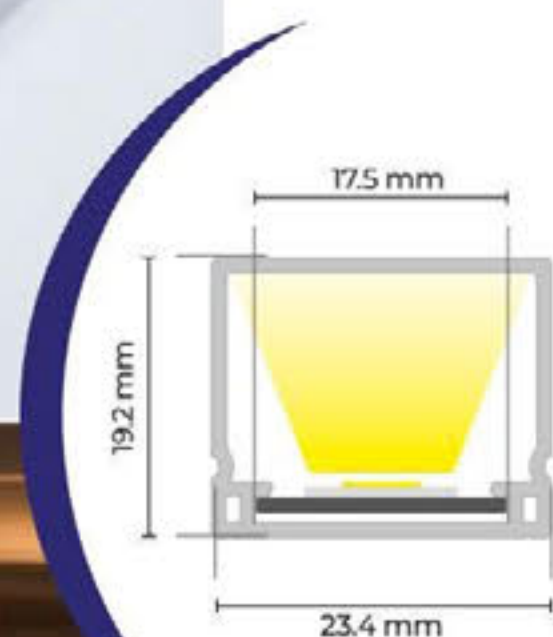
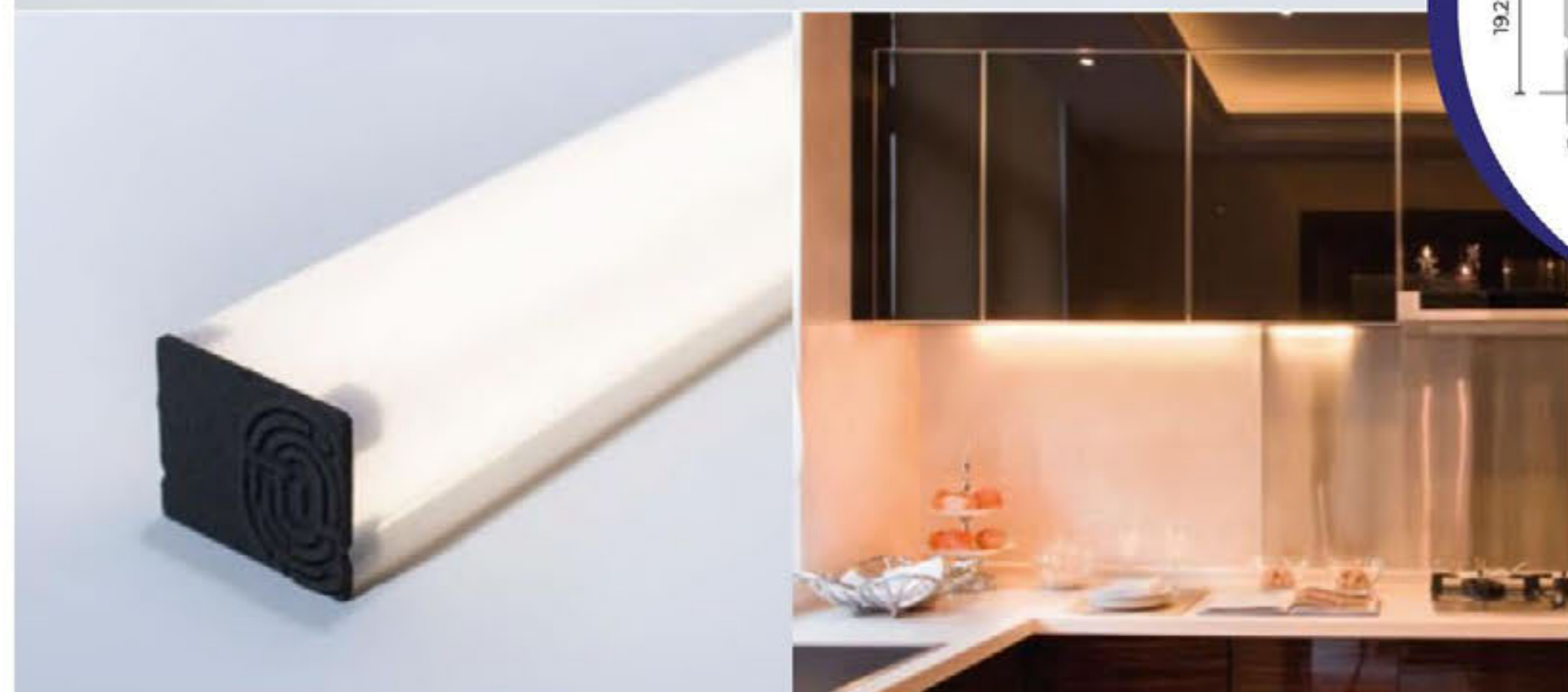

## TIPO DE INSTALACIÓN

### INSTALACIÓN SOBREPUESTA

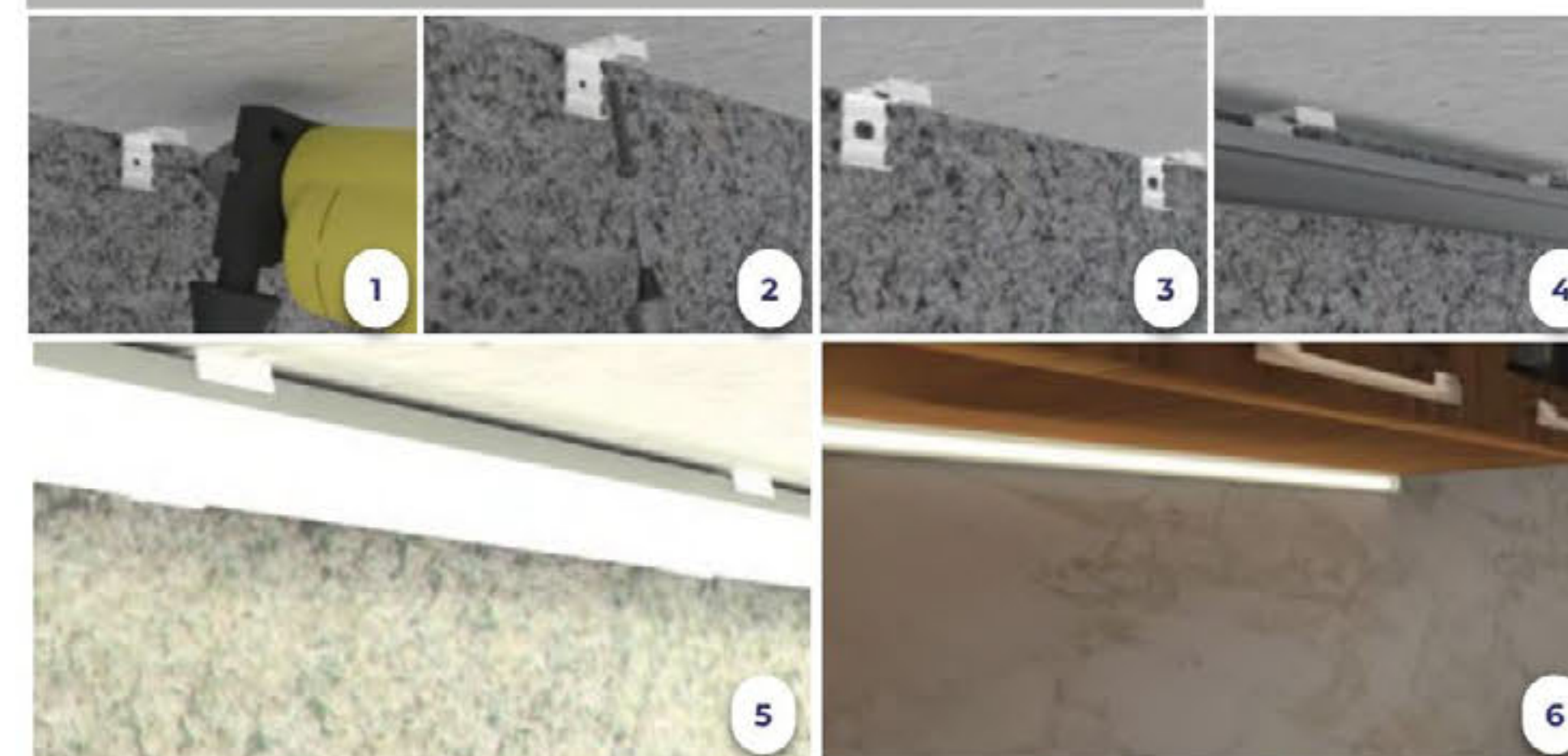

## ACCESORIOS

\*Estos accesorios se adquieren por separado.



### PLMX-250-2319-1

Juego de 2 tapas para perfil rectangular de plástico

Terminado: Nilon



### PLMX-250-2319-2

Juego de 3 grapas de sujeción para perfil 2319

Terminado: PVC



Para una aplicación ideal de este perfil, recomendamos el uso de nuestra tira COB en cualquiera de sus presentaciones, sin embargo, este perfil lineal también es compatible con todos nuestros códigos de tiras LED.

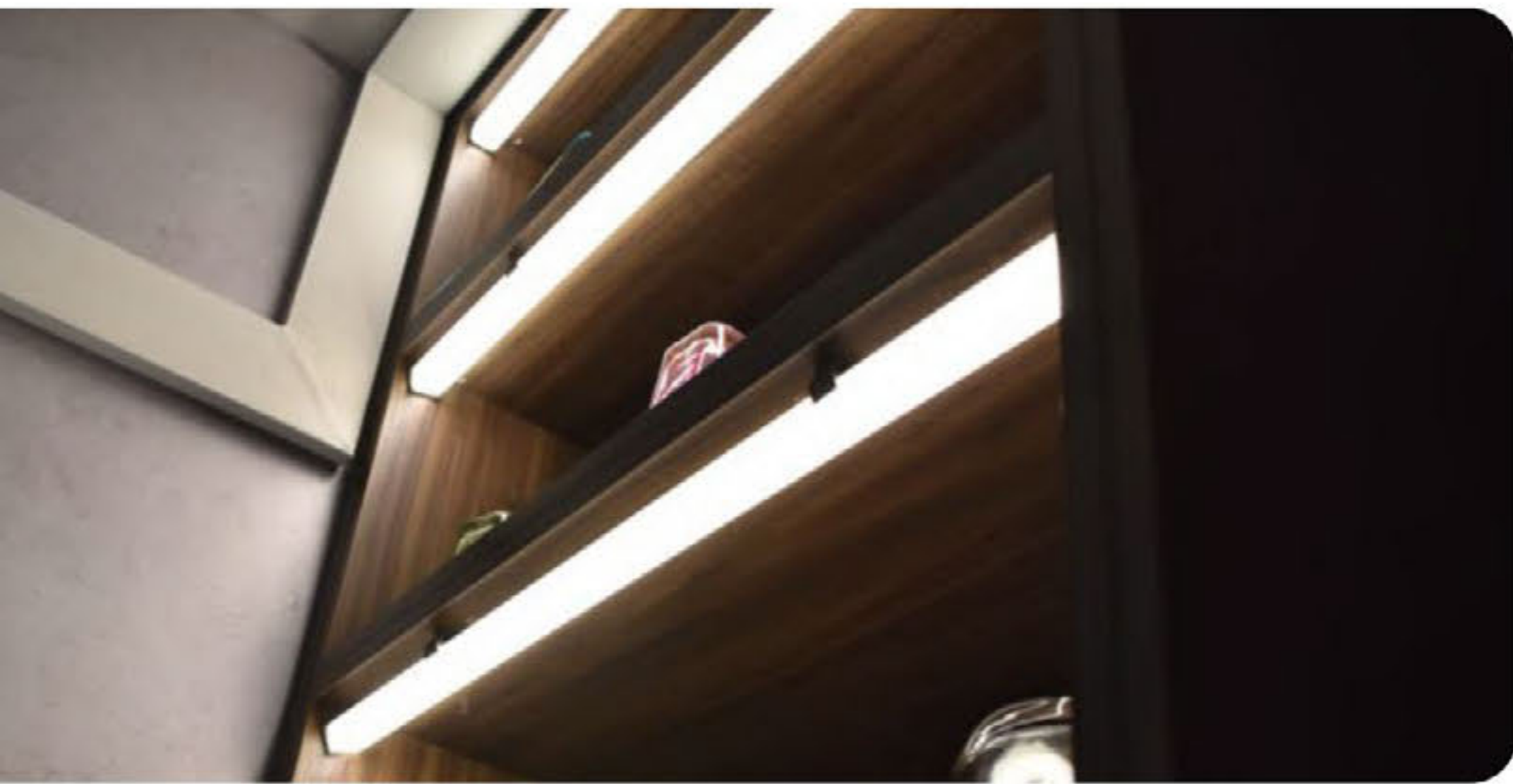

CORTES A LA MEDIDA DE TUS ESPACIOS



ILUMINACIÓN UNIFORME Y SIN PUNTOS CIEGOS



Resalta elementos prácticos y decorativos

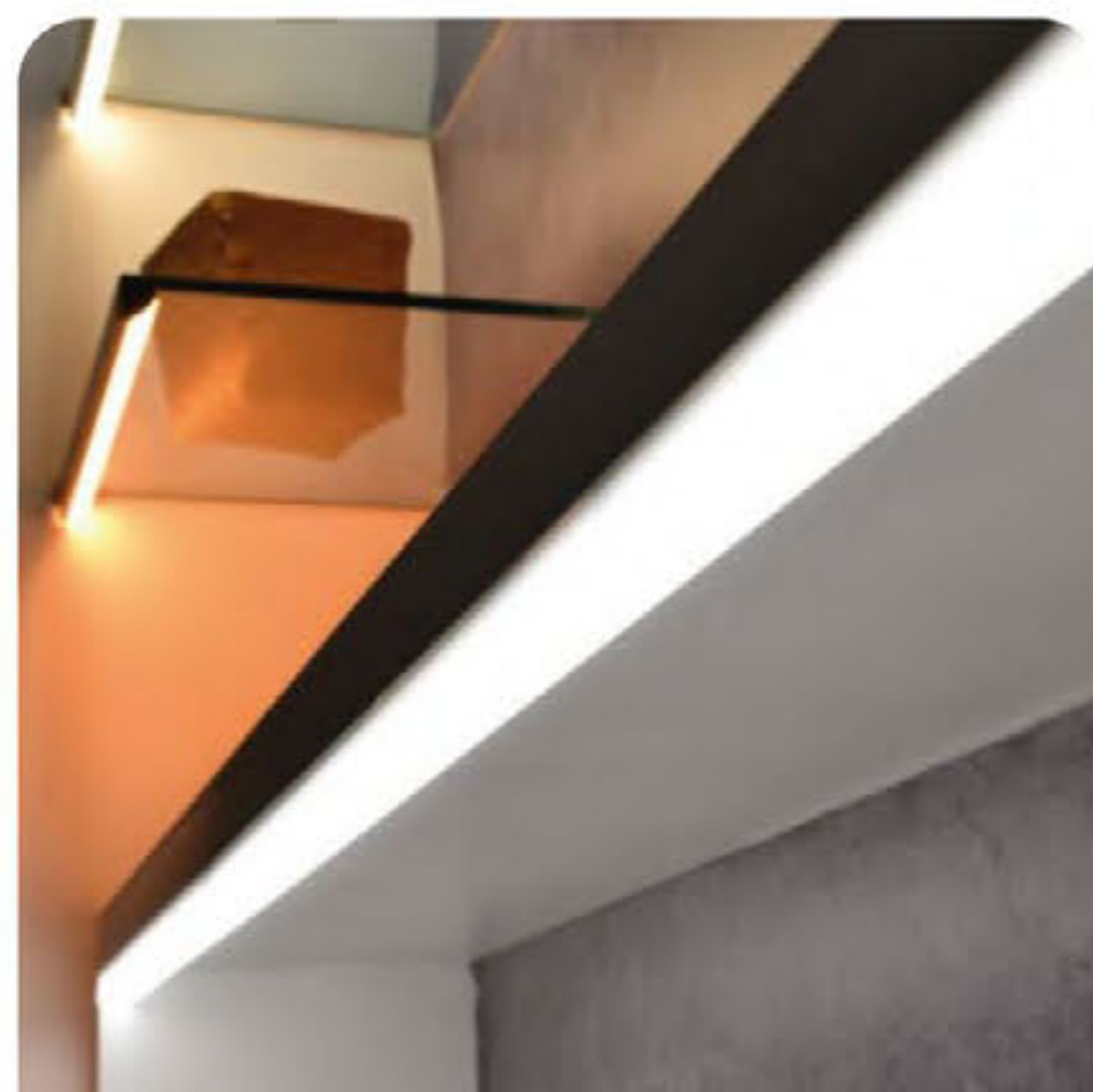

## PLMX-250-1111-PC / PERFIL LINEAL PARA ESQUINA MINIATURA

La gran ventaja de este perfil se encuentra en que puede caber en espacios reducidos, por lo cual tenemos áreas infinitas para su uso. Tiene un tipo de iluminación angular de trabajo o de detalle. Podemos potenciar su uso con la amplia variedad de tiras LED disponibles para este perfil.



DIMENSIONES	LARGO TOTAL	MATERIAL	TERMINADO	CUBIERTA	USO	FUENTE DE LUZ	IP
W 1.1 cm   H 1.1 cm	250 cm	POLICARBONATO	OPALINO	UNA SOLA PIEZA	INTERIOR	TIRA LED 4 mm de PCB (No incluida)	IP20

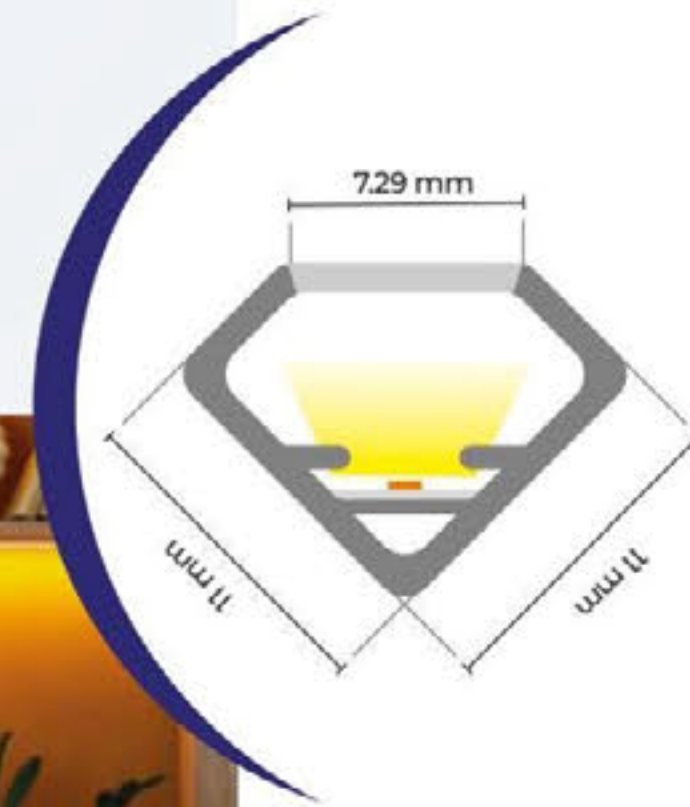
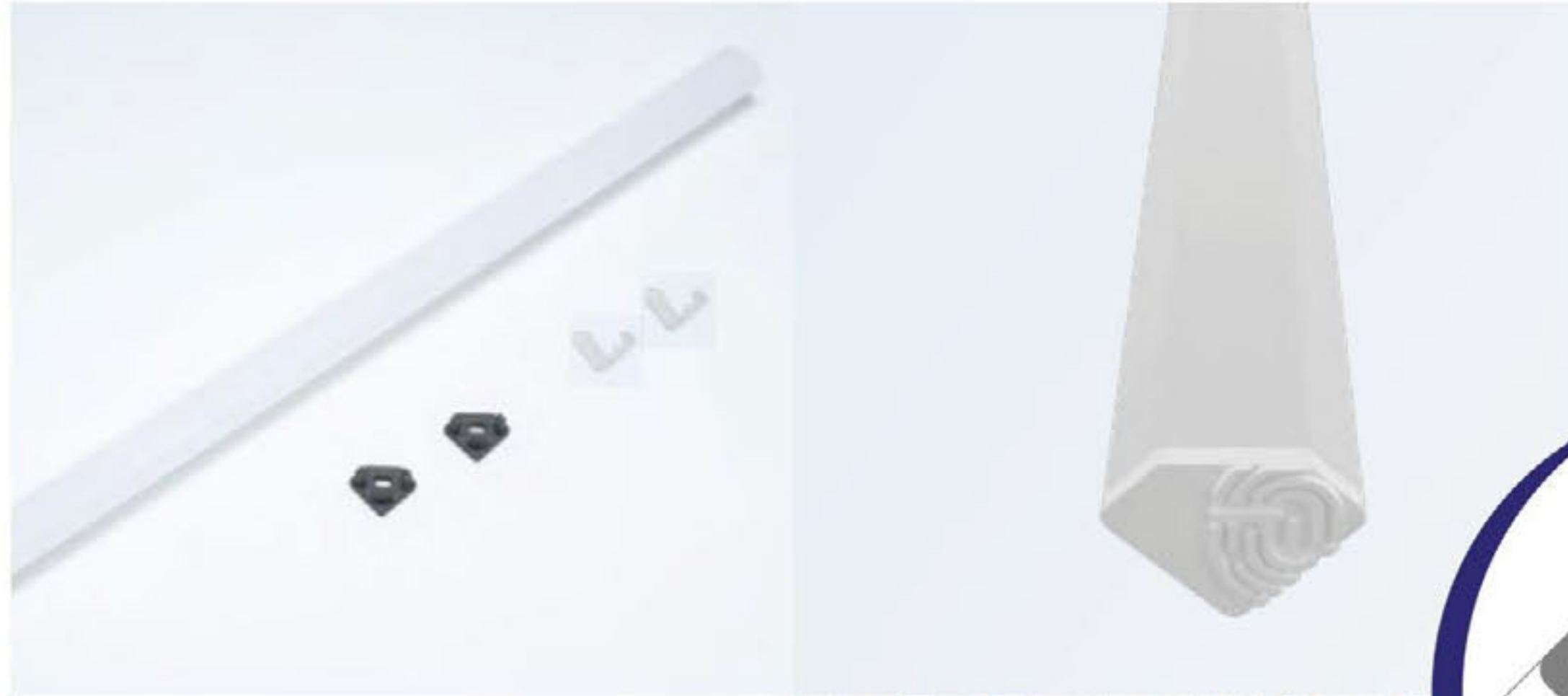

## TIPO DE INSTALACIÓN

### INSTALACIÓN SOBREPUESTA

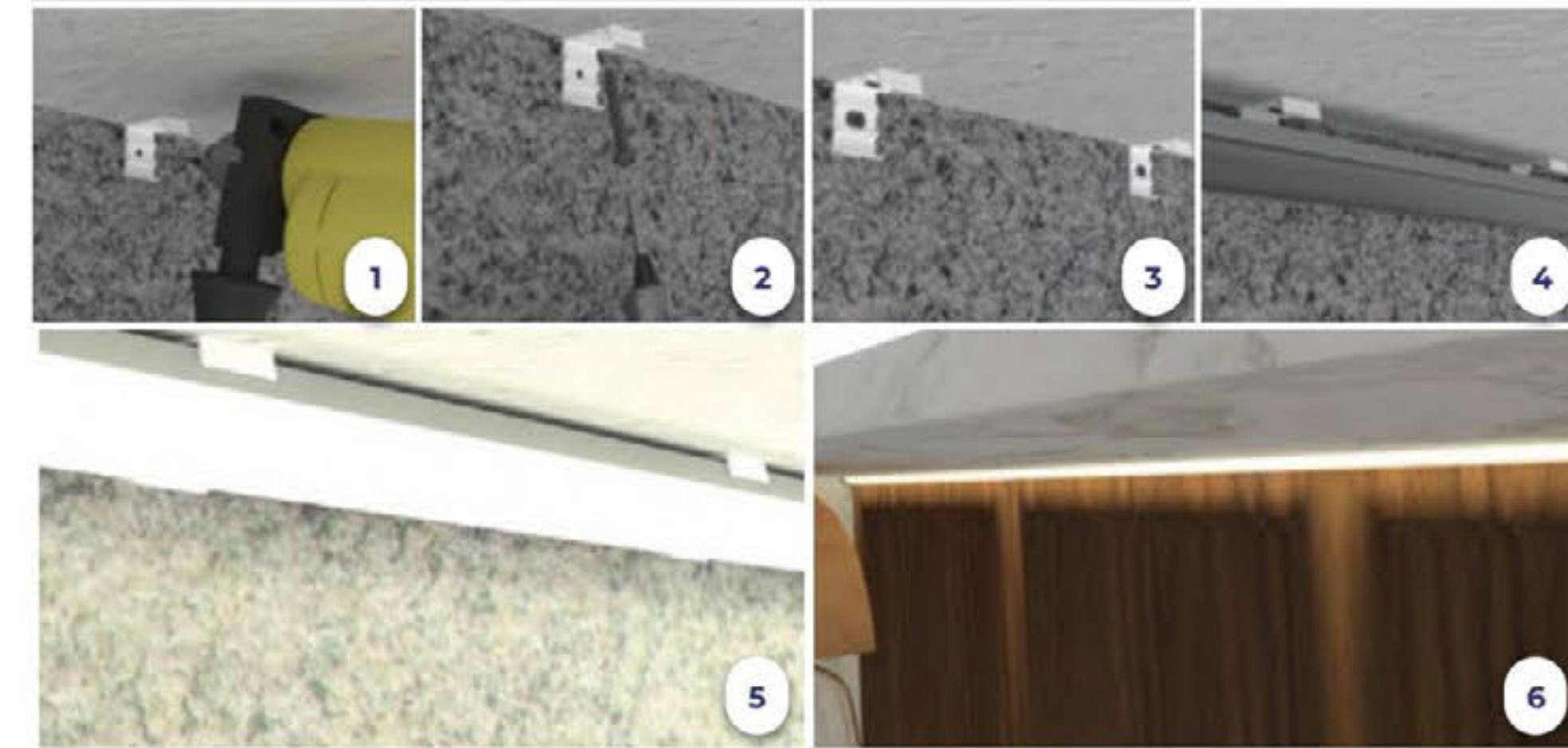

### COMPATIBILIDAD IDEAL

TIRA LED TLED-168-2110  
Página 157



### ACCESORIOS

\*Estos accesorios se adquieren por separado.



#### PLMX-250-1111-1-G

Juego de 2 tapas para perfil de esquina miniatura en gris  
Terminado: Nilon



#### PLMX-250-1111-2

Juego de 3 grapas de sujeción para perfil 1111  
Terminado: Nilon





IDEAL PARA ILUMINAR DESDE ESQUINAS

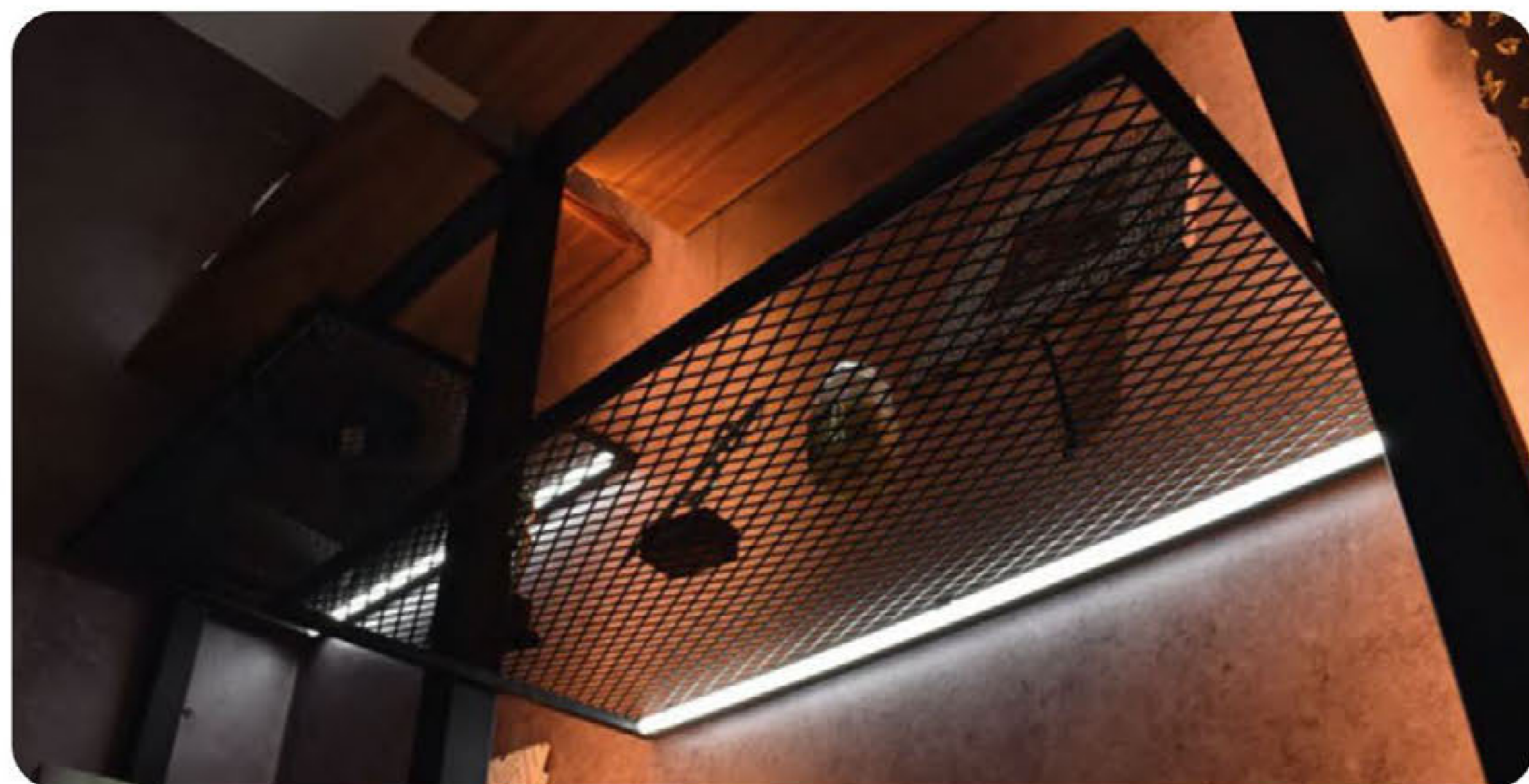
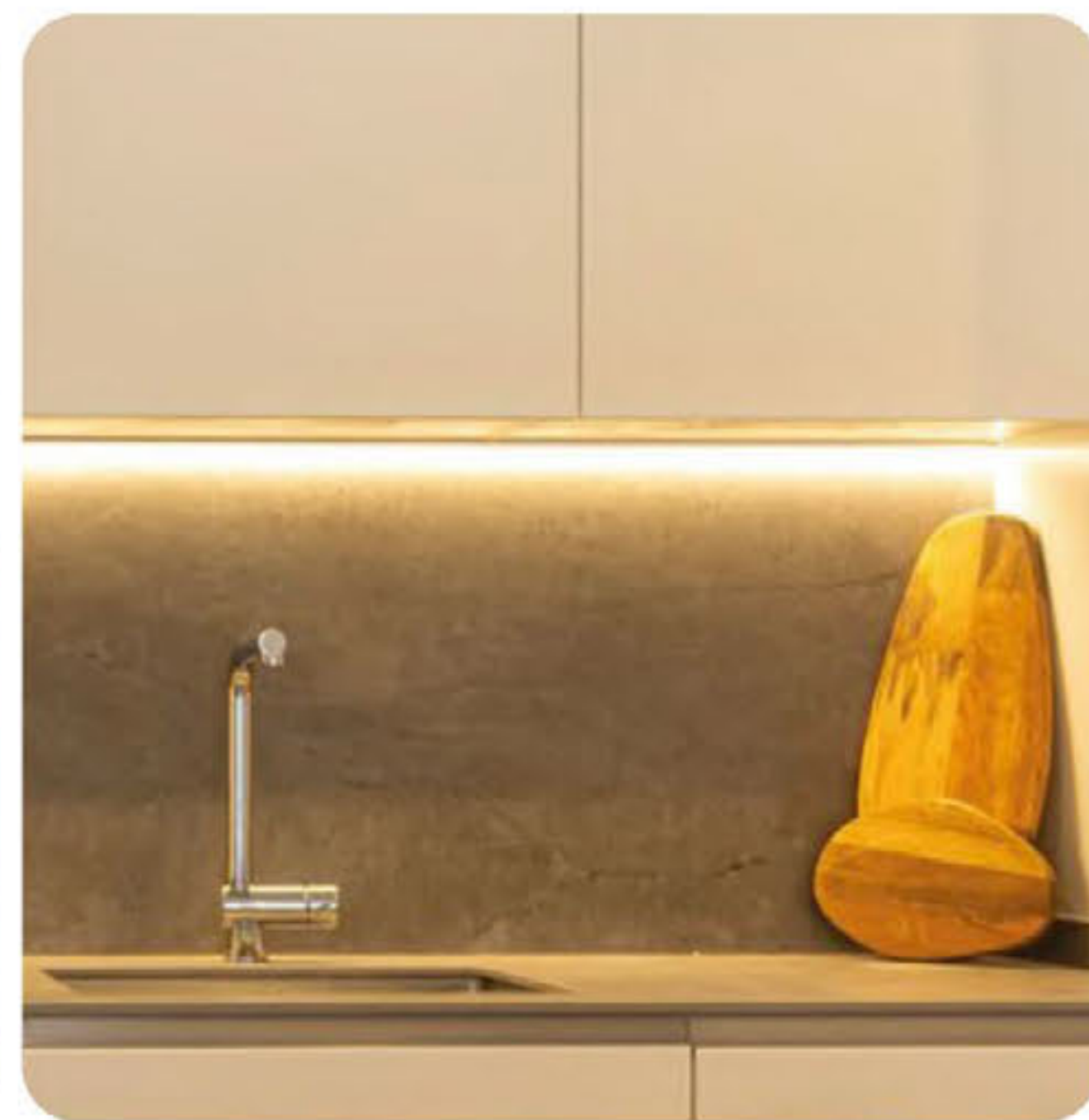

FUNCIONA PERFECTAMENTE EN INTERIORES



Función práctica y decorativa

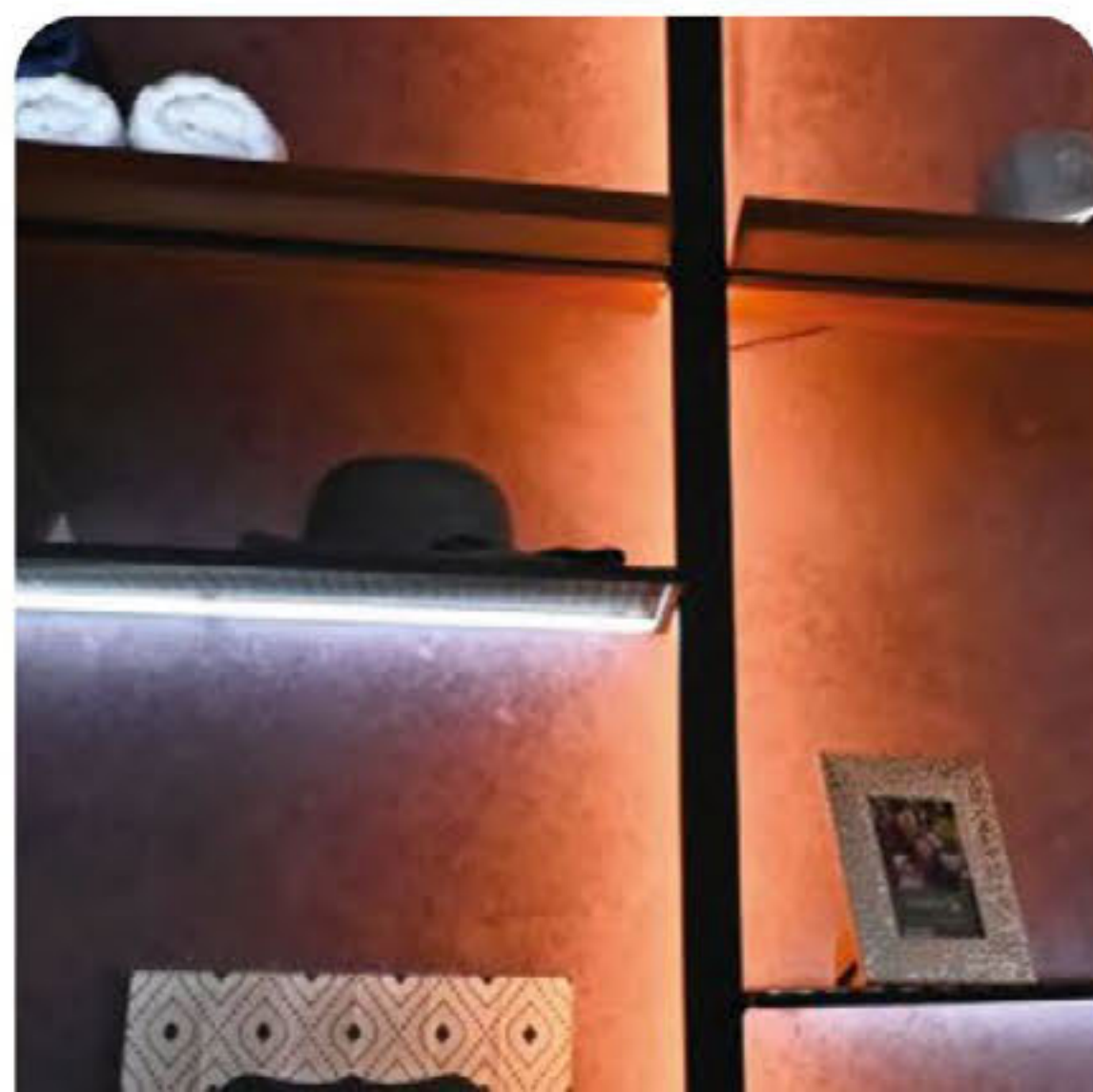
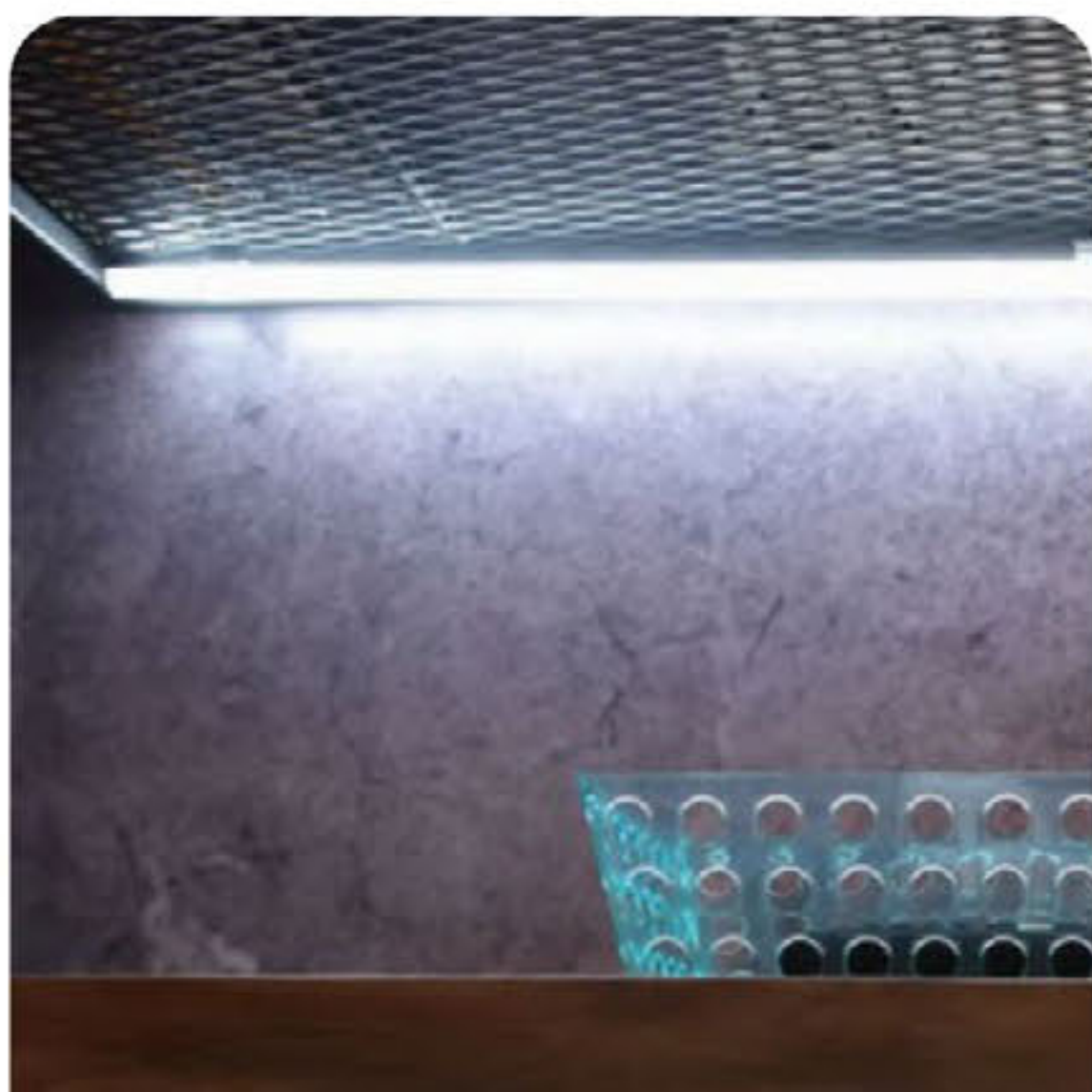

# En perfilería lineal, nos distingue nuestra amplia VARIEDAD DE TERMINADOS.

Aquí te presentamos un resumen de los acabados que tenemos disponibles para cada perfil lineal, para que te sea más fácil identificarlos y puedas elegir el mejor para tu proyecto:







## PERFILES DE ALUMINIO

<p>PLMX-250-1010-AL</p>  <p>PLMX-250-1010-AL ALUMINIO</p>	<p>ORIZZONTE</p>  <p>ORIZZONTE NEGRO</p>	<p>PLMX-250-1818D-AL</p>  <p>PLMX-250-1818D-AL ALUMINIO</p>	<p>PLMX-250-1806-AL</p>  <p>PLMX-250-1806-AL ALUMINIO</p>	<p>PLMX-250-2212D-AL</p>  <p>PLMX-250-2212D-AL ALUMINIO</p>
<p>PLMX-250-2613-AL</p>  <p>PLMX-250-2613-AL ALUMINIO</p> <p>MÁS ACABADOS disponibles sobre pedido</p>	<p>PLMX-250-1429-AL</p>  <p>PLMX-250-1429-AL ALUMINIO</p> <p>MÁS ACABADOS disponibles sobre pedido</p>	<p>PLMX-250-1913A</p>  <p>PLMX-250-1913A-AL ALUMINIO</p> <p>MÁS ACABADOS disponibles sobre pedido</p>	<p>PLMX-250-8452</p>  <p>PLMX-250-8452-AL ALUMINIO</p> <p>MÁS ACABADOS disponibles sobre pedido</p>	<p>PLMX-250-1913A-NG</p>  <p>PLMX-250-1913A-NG NEGRO</p>
<p>PLMX-H-D-250-1414</p>  <p>PLMX-H-D-250-1414-AL ALUMINIO</p>	<p>PLMX-H-D-250-1414-NG</p>  <p>PLMX-H-D-250-1414-NG NEGRO</p>	<p>PLMX-H-D-250-2314</p>  <p>PLMX-H-D-250-2314-AL ALUMINIO</p>	<p>PLMX-H-D-250-2314-NG</p>  <p>PLMX-H-D-250-2314-NG NEGRO</p>	

## PERFILES DE PLÁSTICO

<p>PLMX-500-1616-NEON-V</p>  <p>PLMX-500-1616-NEON-V GEL SÍLICA</p>	<p>PLMX-500-2020-NEON-H</p>  <p>PLMX-500-2020-NEON-H GEL SÍLICA</p>	<p>PLMX-250-2020C-PP</p>  <p>PLMX-250-2020C-PP POLICARBONATO OPALINO</p>	<p>PLMX-250-6114-AL</p>  <p>PLMX-250-6114-AL ALUMINIO</p>
<p>PLMX-250-2319-PP</p>  <p>PLMX-250-2319-PP POLICARBONATO OPALINO</p>	<p>PLMX-250-1111-PC</p>  <p>PLMX-250-1111-PC POLICARBONATO OPALINO</p>	<p>PLMX-250-5913F-AL</p>  <p>PLMX-250-5913F-AL ALUMINIO</p>	

## TERMINADOS DISPONIBLES SOBRE PEDIDO

					
Blanco ELECTROESTÁTICO	Gris ELECTROESTÁTICO	Negro rugoso ELECTROESTÁTICO	Champagne ANODIZADO	Madera nogal SUBLIMADO	Madera oscura SUBLIMADO

\*Acabados disponibles: Blanco Electroestático, Gris Electroestático, Negro Rugoso Electroestático, Champagne Anodizado, Madera Nogal Sublimado, Madera Oscura Sublimado. Estos serán posibles bajo pedido especial y se cotizará precio y tiempos, de acuerdo a lo solicitado por proyecto.



# PERFILES LINEALES ESPECIALES PARA TABLAYESO / CAJILLO

**NUEVO PRODUCTO**

**PLMX-250-6114-AL / KIT DE PERFIL LINEAL PARA EMPOTRAR EN MURO**



El diseño de este perfil se empotra totalmente a la superficie sin dejar ningún tipo de bisel, con lo cuál logra fusionar la iluminación con el espacio. Debido a que el perfil cuenta con un interior muy amplio que le permite distribuir la luz de manera uniforme, el resultado final es una excelente iluminación que parece emerger de muros y techos.

DIMENSIONES	LARGO TOTAL	MATERIAL	TERMINADO	CUBIERTA	USO	FUENTE DE LUZ	IP
W 6.1 cm   H 1.4 cm	250 cm	ALUMINIO	ALUMINIO	POLICARBONATO OPALINO	INTERIOR	TIRA LED 20 mm de PCB (No incluida)	IP20

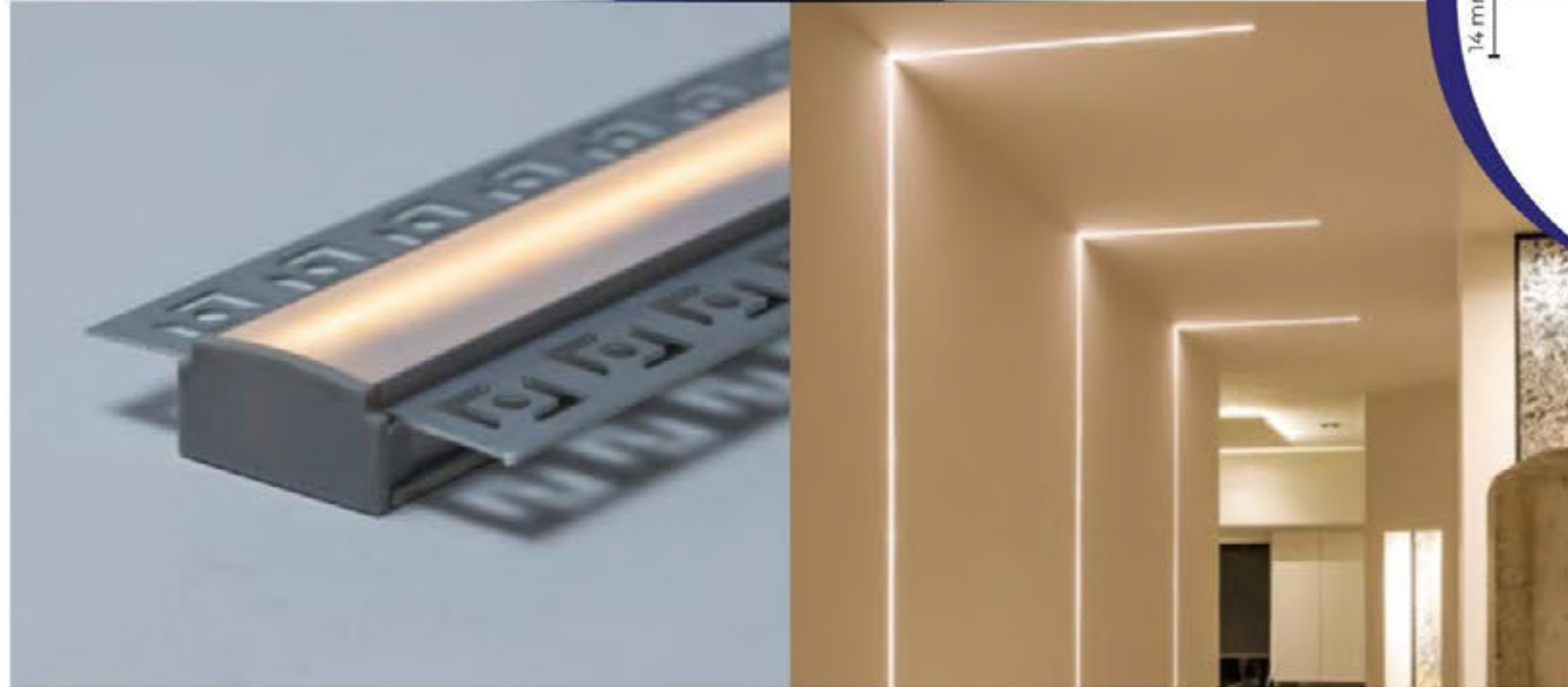
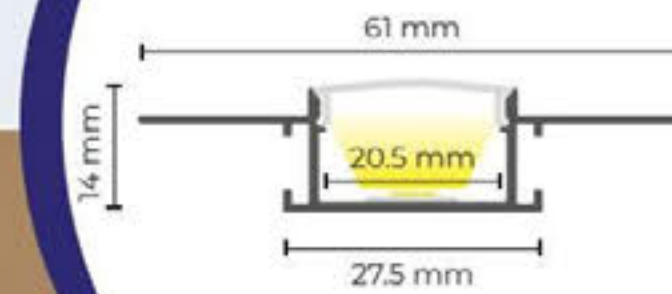

**TIPO DE INSTALACIÓN**

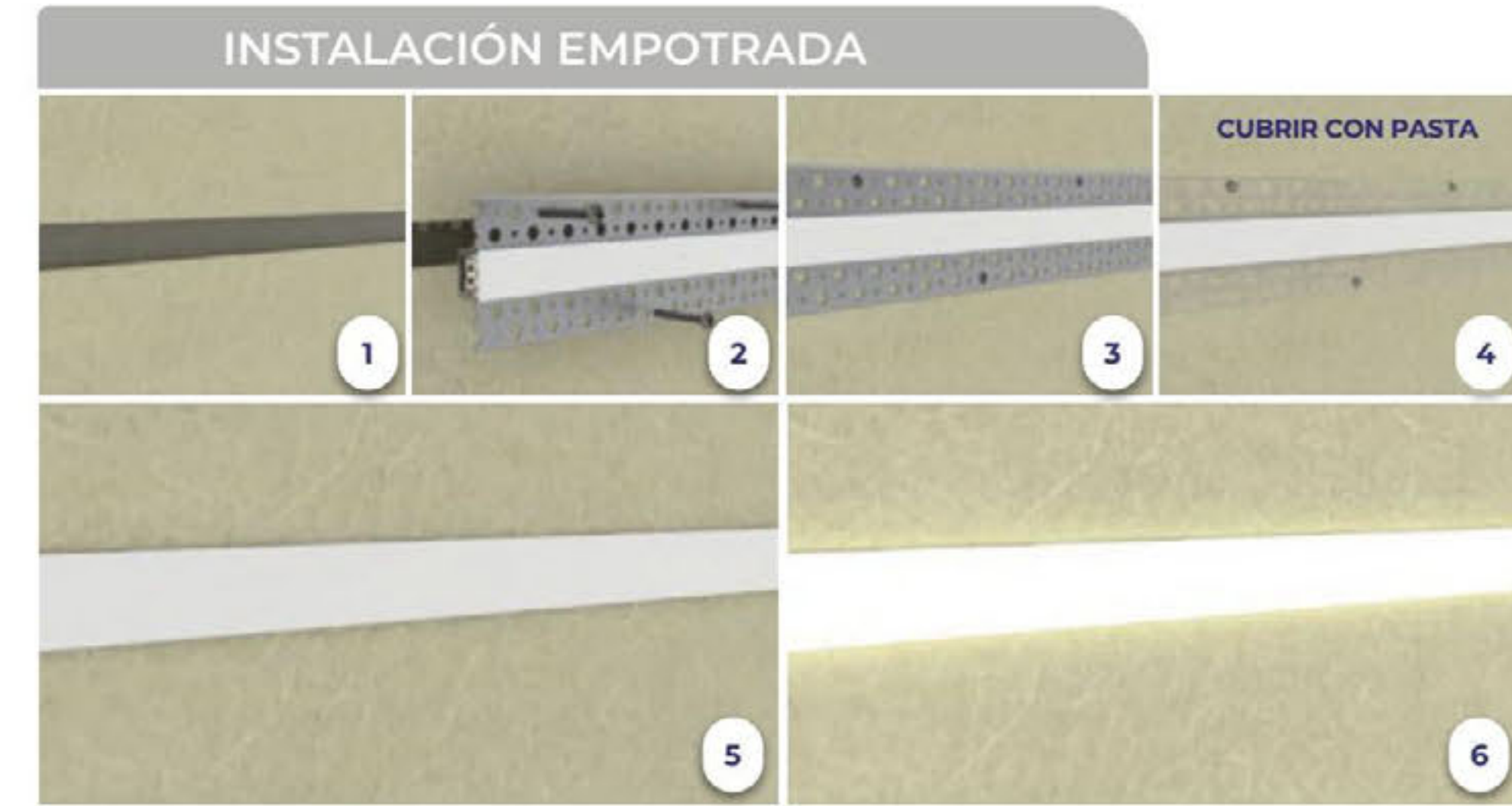

**ACCESORIOS PARA PERFIL**

\*Este KIT de accesorios extras se adquieren por separado.

**PLMX-250-6114-KIT**

Kit de accesorios para perfil PLMX-250-6114-AL  
INCLUYE:

**NUEVO PRODUCTO**



Juego de 2 tapas fin para perfil sobrepuesto  
Terminado: Plástico

**ACCESORIOS**

\*Estos accesorios se adquieren por separado.



**PLMX-250-1**  
Accesorio de conexión recto  
Terminado: Metal



**PLMX-250-2**  
Accesorio de conexión a 90° horizontal  
Terminado: Metal



**PLMX-250-3**  
Accesorio de conexión a 90° vertical  
Terminado: Metal



**PLMX-250-4**  
Accesorio de conexión a 45° horizontal  
Terminado: Metal



**PLMX-250-5**  
Accesorio de conexión a 45° vertical  
Terminado: Metal

Para una aplicación ideal de este perfil, recomendamos el uso de nuestra tira COB en cualquiera de sus presentaciones, sin embargo, este perfil lineal también es compatible con todos nuestros códigos de tiras LED.



PERFIL PARA  
EMPOTRAR  
EN MUROS Y  
TECHOS

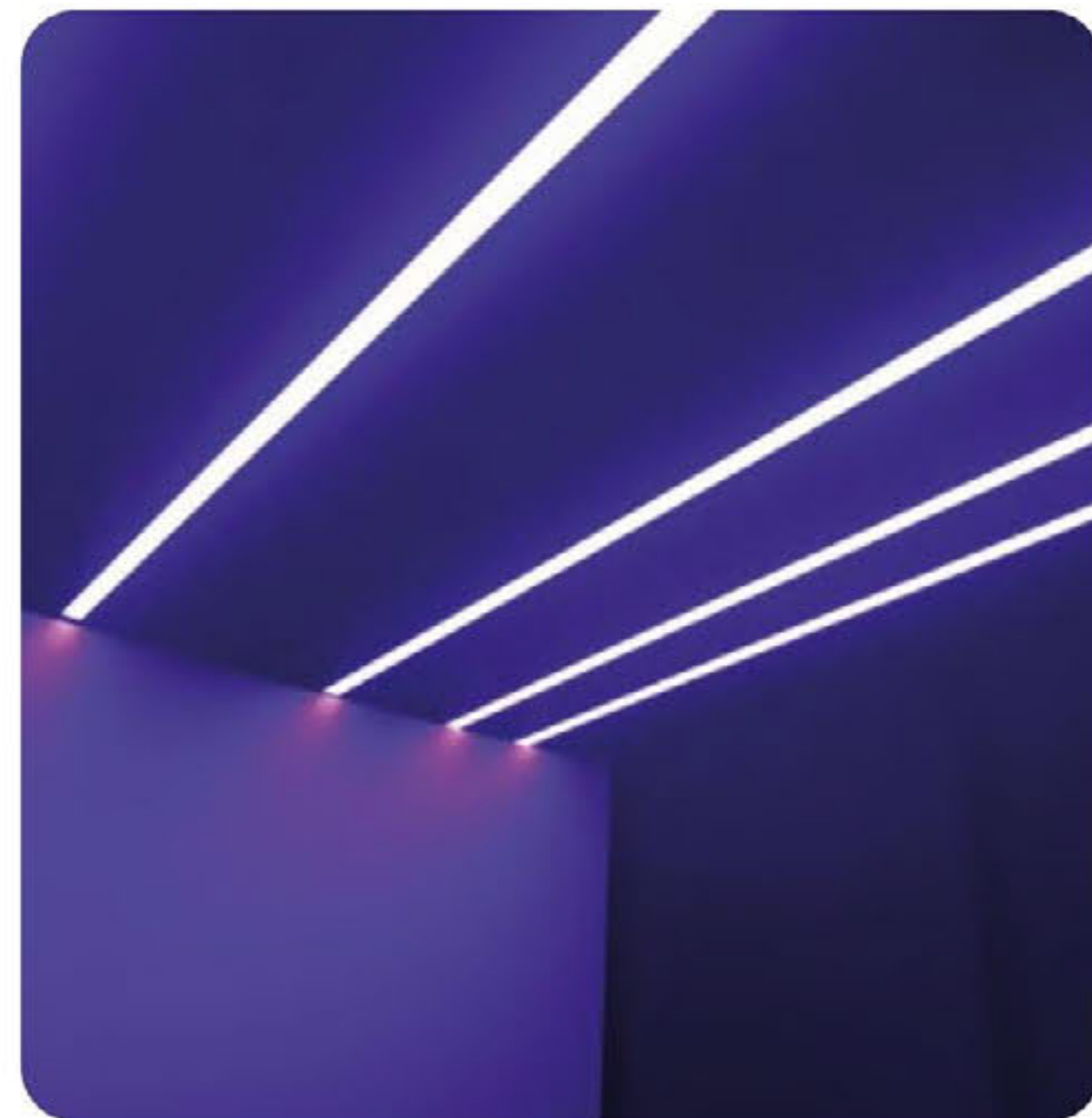

INSTALACIÓN  
INVISIBLE

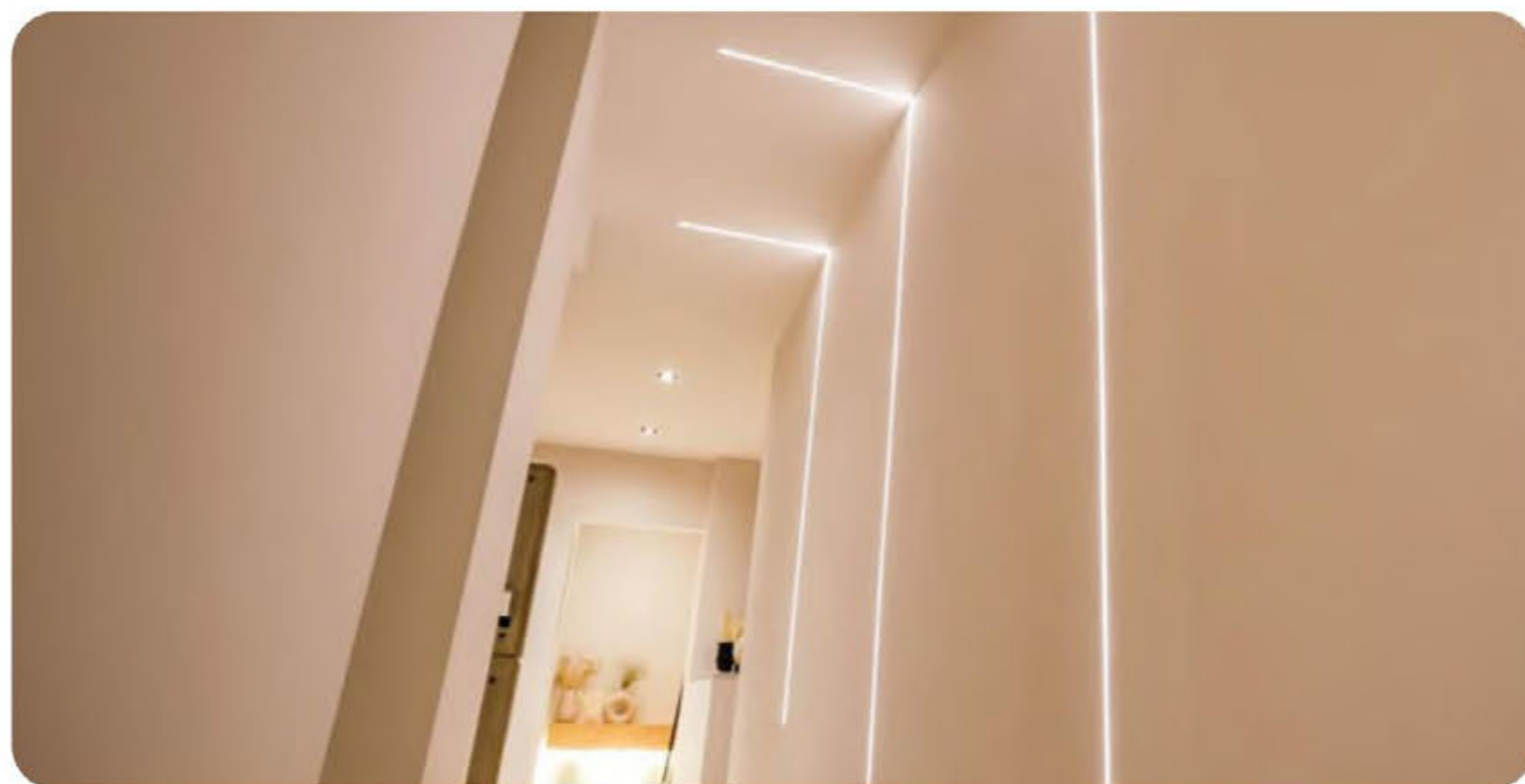

Compatible con  
todas nuestras  
tiras led

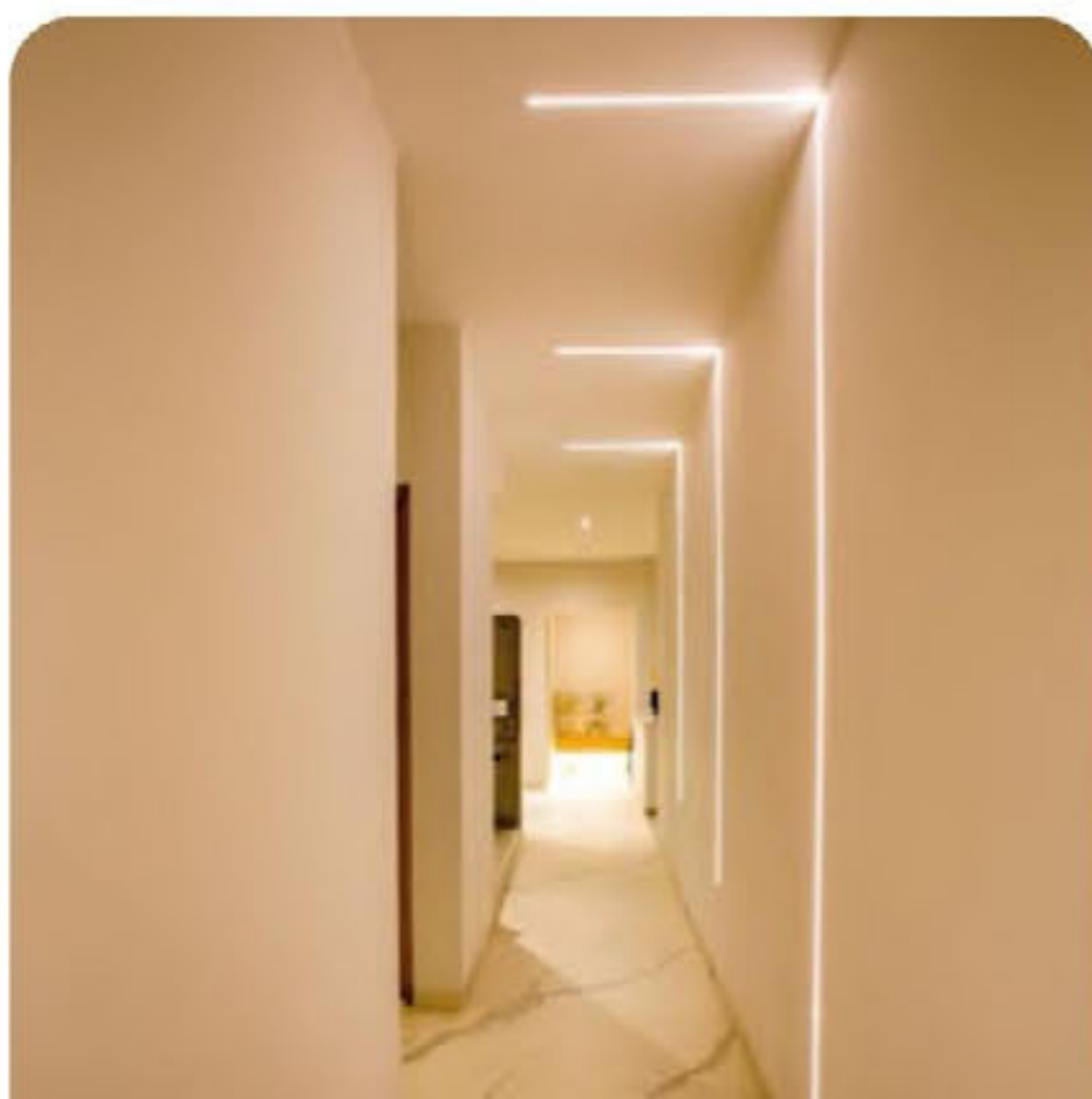

**NUEVO PRODUCTO**

**PLMX-250-5913F-AL / PERFIL LINEAL DE ALUMINIO FLEXIBLE PARA EMPOTRAR EN TABLAROCA EN COLOR ALUMINIO**



Nuestro perfil con un largo de 250 cm, es ideal para superficies curvas y ángulos suaves, óptimo para realizar figuras de trazos con curvas no tan pronunciadas o incluso para tramos rectos, gracias a su flexibilidad. El diseño de su troquel, lo hace más fácil de adaptarse a su entorno para cubrirlo con empaste y ofrecer un terminado profesional.

DIMENSIONES	LARGO TOTAL	MATERIAL	TERMINADO	CUBIERTA	USO	FUENTE DE LUZ	IP
W 5.9 cm   H 1.3 cm	250 cm	ALUMINIO + POLICARBONATO	ALUMINIO	SILICÓN	INTERIOR	TIRA LED 10 mm de PCB (No incluida)	IP20

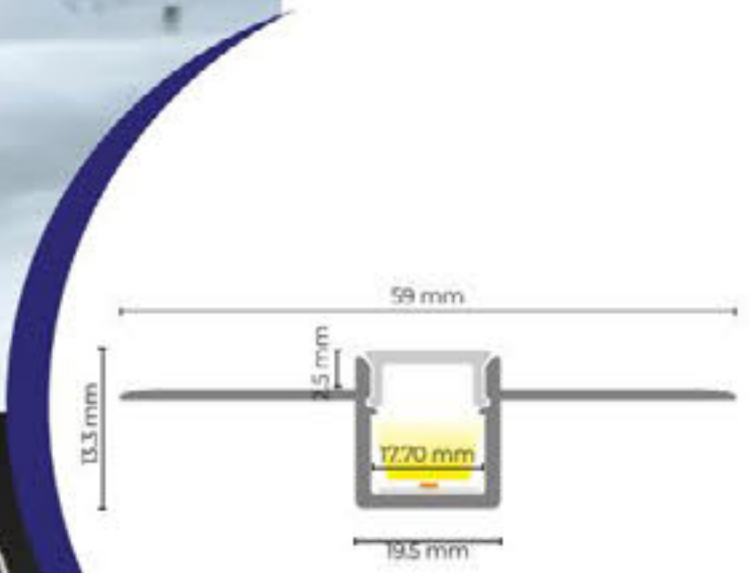

**TIPO DE INSTALACIÓN**

**INSTALACIÓN EMPOTRADA**

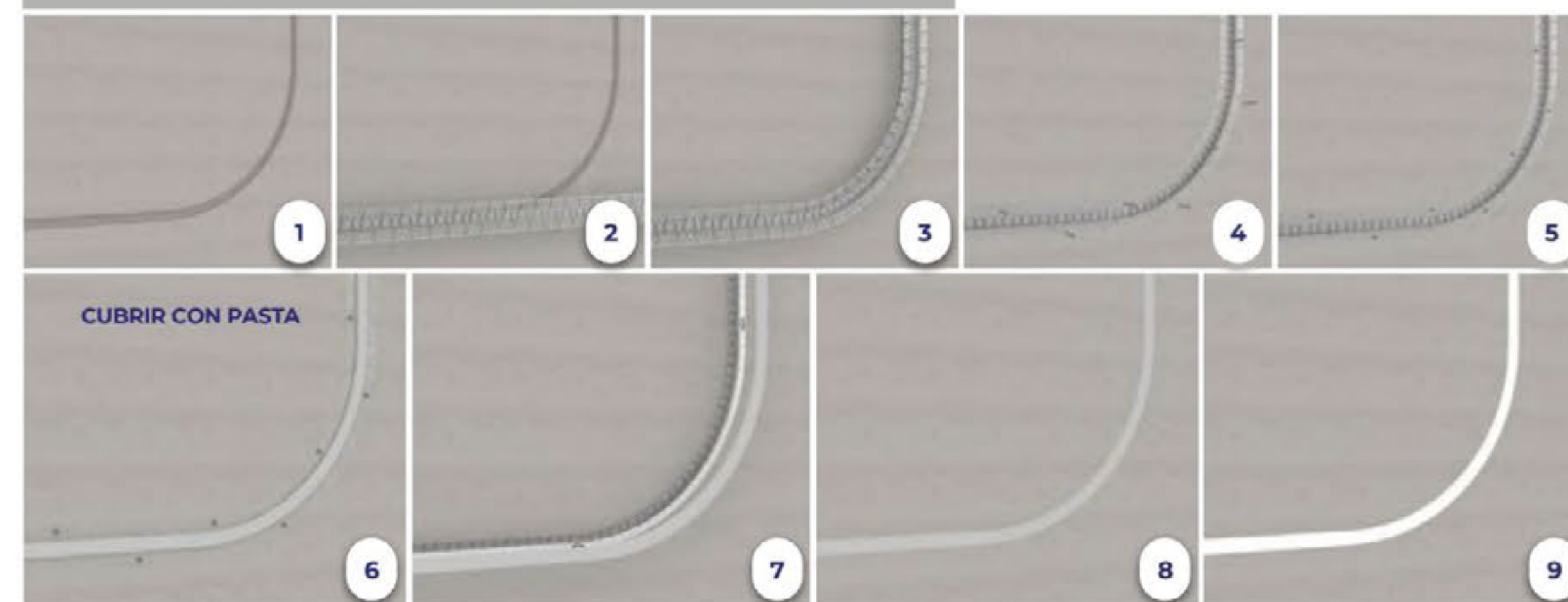

Para una aplicación ideal de este perfil, recomendamos el uso de nuestra tira COB en cualquiera de sus presentaciones, sin embargo, este perfil lineal también es compatible con todos nuestros códigos de tiras LED.



Galería TLapps ▾

Lo quiero



Realiza figuras de trazos con curvas no tan pronunciadas

**PERFILES LINEALES  
HÁBITAT**

## PLMX-H-D-250-1414 / KIT DE PERFIL LINEAL PARA SOBREPONER

Este perfil de aluminio, también en medida de 250 cm de largo, forma parte de la línea económica, una opción más asequible, manteniendo la funcionalidad básica del perfil. Además vienen en KIT que incluye la cubierta, grapas y tapas, todo listo para su instalación.



DIMENSIONES	LARGO TOTAL	MATERIAL	TERMINADO	CUBIERTA	USO	FUENTE DE LUZ	IP
W 1.4 cm   H 1.4 cm	250 cm	ALUMINIO Y POLICARBONATO	ALUMINIO/ NEGRO	POLICARBONATO	INTERIOR	TIRA LED 12 mm de PCB (No incluida)	IP20



PLMX-H-D-250-1414-AL



PLMX-H-D-250-1414-NG

**PERFIL EN KIT**  
1 perfil + cubierta +  
4 Grapas + 2 Tapas

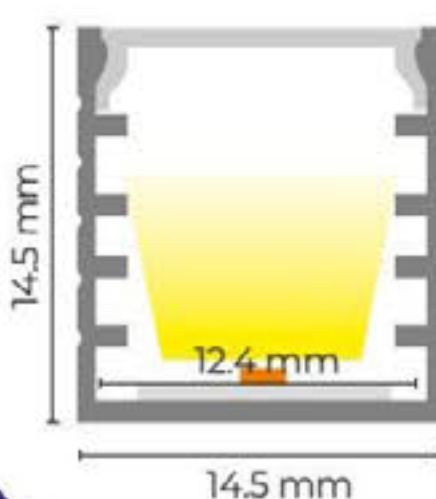

### ACCESORIOS PARA PERFIL

\*Este KIT de accesorios extras se adquieren por separado.



Juego de 4 grapas para perfil sobrepuesto  
Terminado: Acero



Juego de 2 tapas fin para perfil sobrepuesto  
Terminado: Plástico

### PLMX-H-D-250-1414-KIT

Kit de accesorios para perfil PLMX-H-250-1414  
INCLUYE:

**NUEVO PRODUCTO**

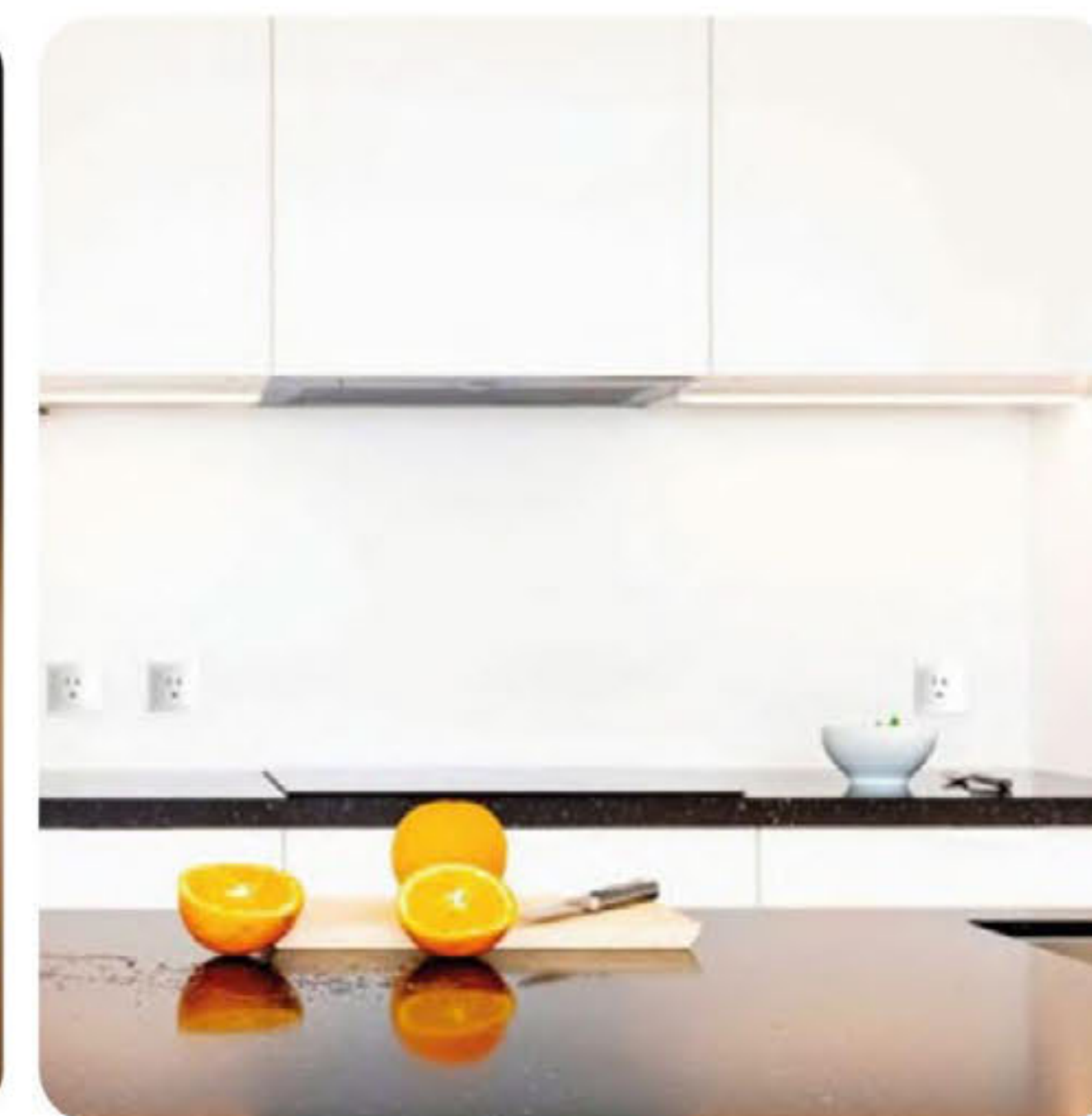

Galería TLapps ▾

Lo quiero

Listo para instalar

## PLMX-H-D-250-2314 / KIT DE PERFIL LINEAL PARA EMPOTRAR

Este es nuestro perfil para empotrar de aluminio disponible en dos colores. Este perfil se puede adquirir también en kit con todo lo necesario para su instalación. La cubierta, las grapas y las tapas todo lo que se necesita para fijar y proteger el perfil de aluminio y así facilitar el proceso de instalación.



DIMENSIONES	LARGO TOTAL	MATERIAL	TERMINADO	CUBIERTA	USO	FUENTE DE LUZ	IP
W 2.3 cm   H 1.4 cm	250 cm	ALUMINIO Y POLICARBONATO	ALUMINIO/ NEGRO	POLICARBONATO	INTERIOR	TIRA LED 12 mm de PCB (No incluida)	IP20



PLMX-H-D-250-2314-AL



PLMX-H-D-250-2314-NG

**PERFIL EN KIT**  
1 perfil + cubierta +  
4 Grapas + 2 Tapas

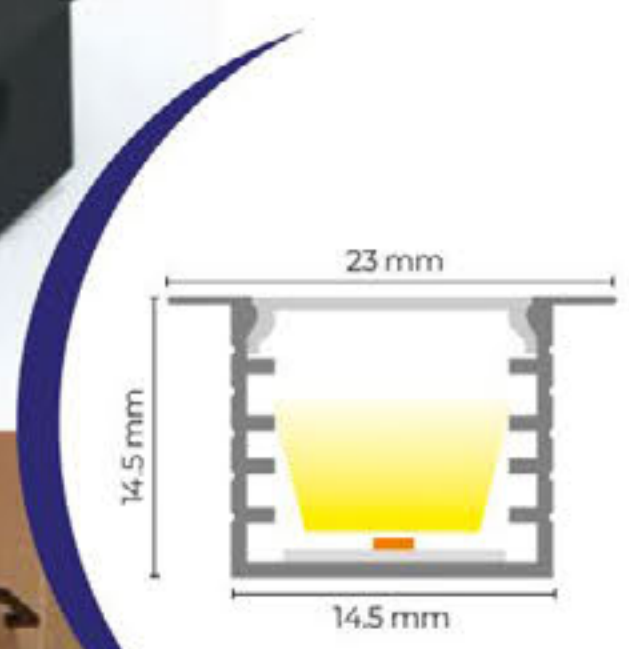

### ACCESORIOS PARA PERFIL

\*Este KIT de accesorios extras se adquieren por separado.

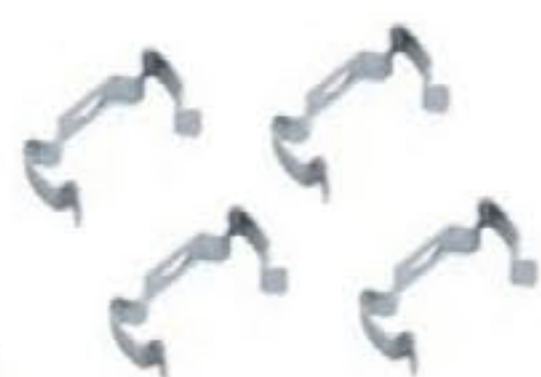

Juego de 4 grapas para perfil sobrepuesto  
Terminado: Acero



Juego de 2 tapas fin para perfil sobrepuesto  
Terminado: Plástico

### PLMX-H-D-250-2314-KIT

Kit de accesorios para perfil PLMX-H-250-2314  
INCLUYE:

**NUEVO PRODUCTO**

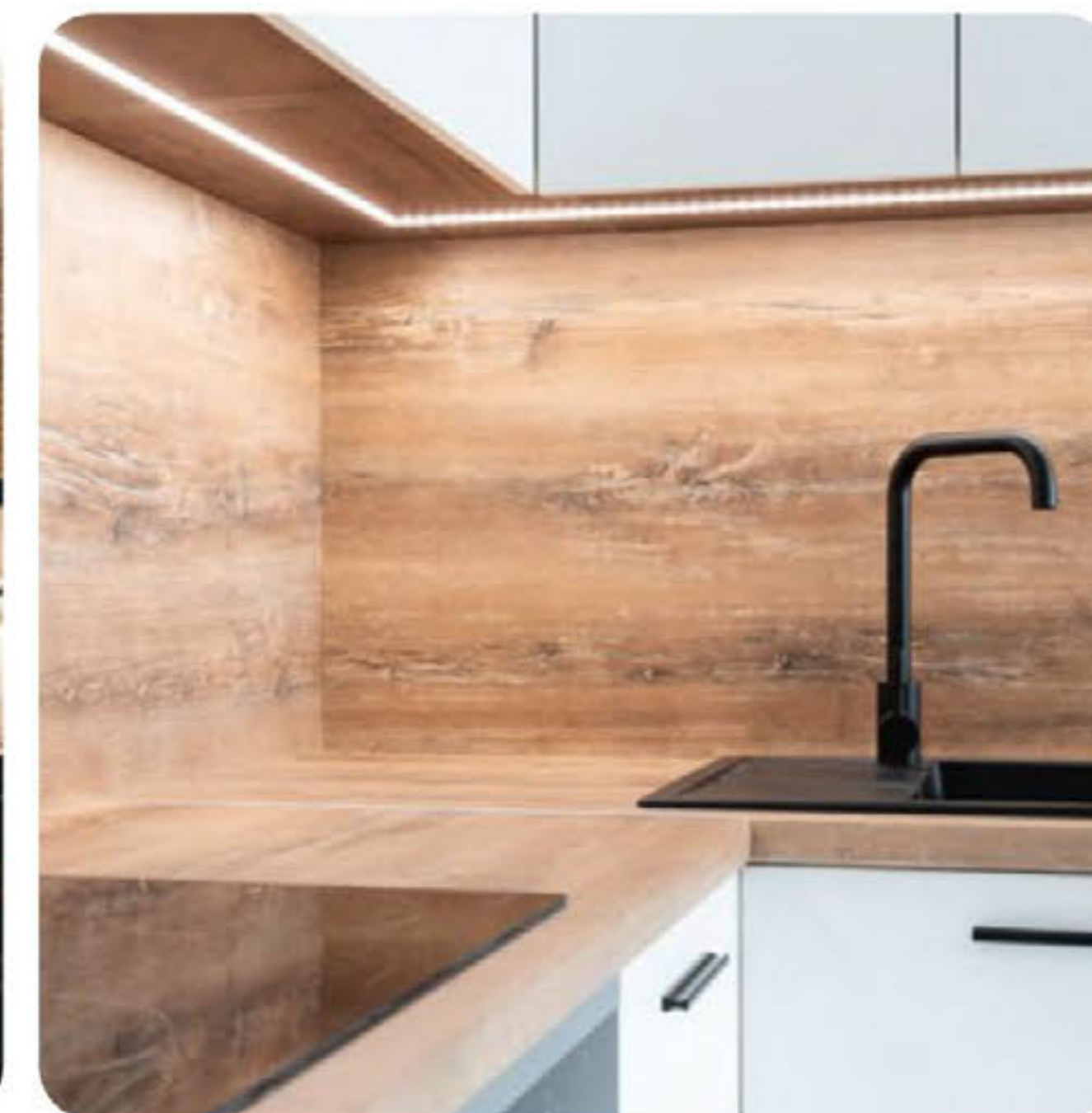

Galería TLapps

Lo quiero



Instalación sencilla y discreta



Usa este código QR para ver cómo funciona este producto instalado.

# TIRAS FLEXIBLES DE LED

## CONEXIÓN CON DRIVER

### TIRA LED MONOCROMÁTICA

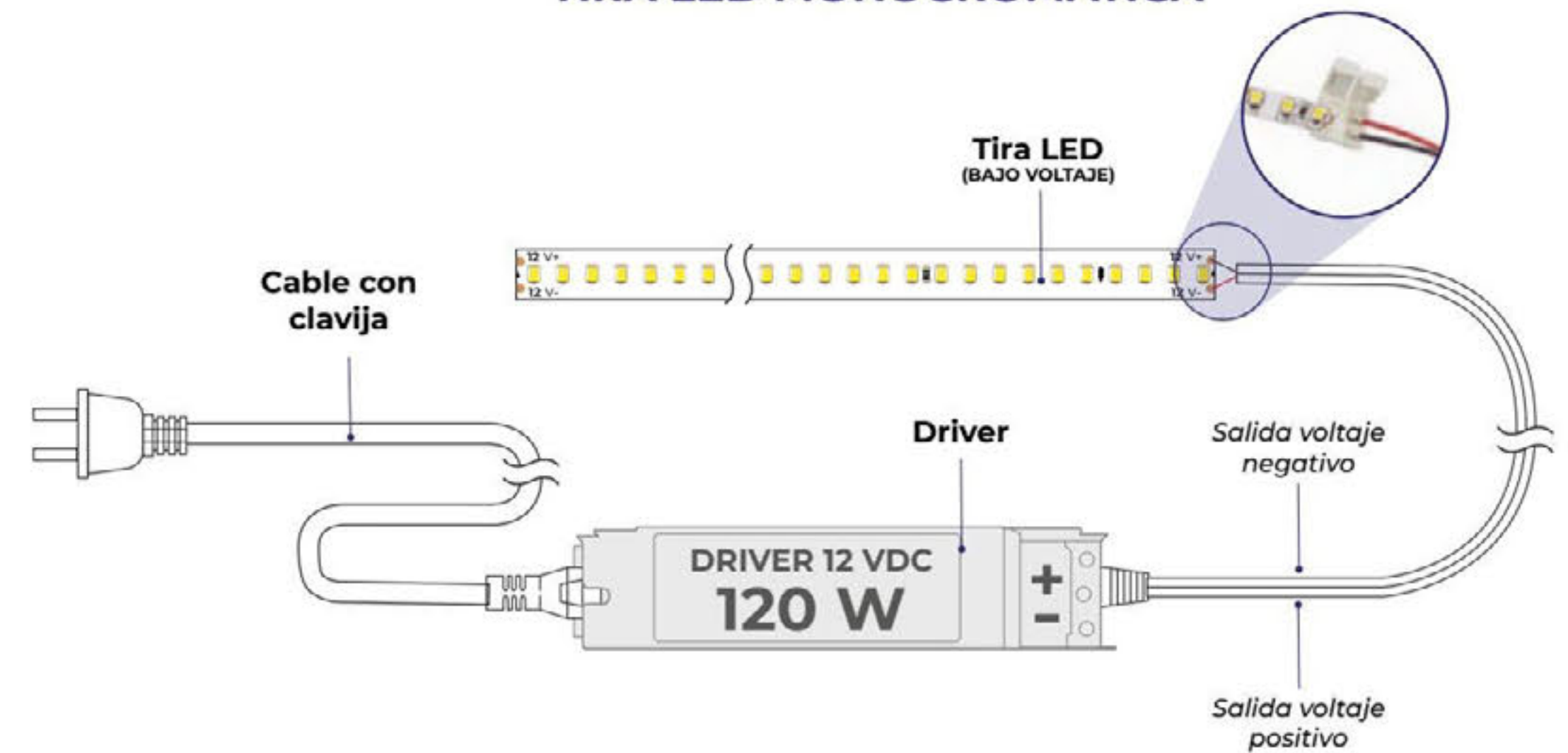

## CONEXIÓN CON DRIVER

### TIRA LED RGB / RGBW

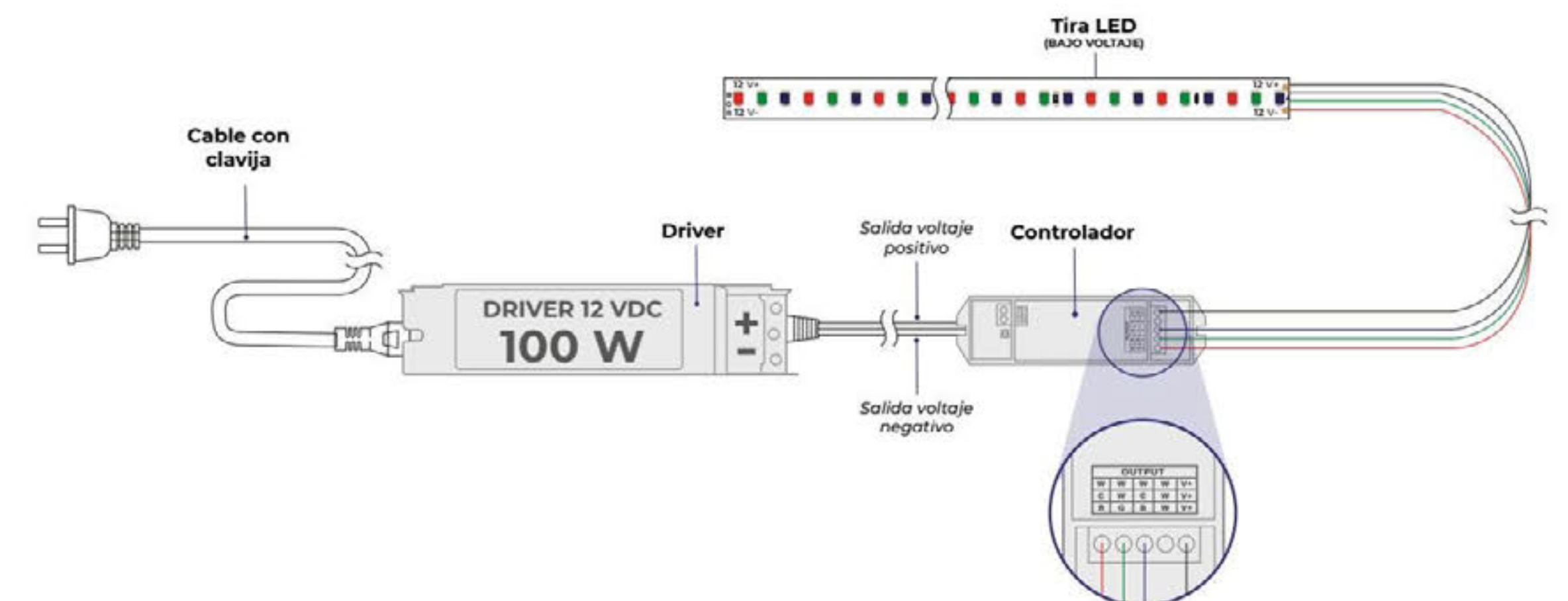

PRIMER DÍGITO: PROTECCIÓN CONTRA SÓLIDOS	
0	Sin protección
1	Protegido contra objetos sólidos de más de 50 mm (contacto involuntario de las manos)
2	Protegido contra objetos sólidos de más de 12 mm (contacto con los dedos)
3	Protegido contra objetos sólidos de más de 2.5 mm (herramienta y cables)
4	Protegido contra objetos sólidos de más de 1 mm (herramientas y pequeños cables)
5	Protegido contra ingreso limitado de polvo (no incluye materiales peligrosos)
6	Totalmente protegido contra polvo. Totalmente sellado.

SEGUNDO DÍGITO: PROTECCIÓN CONTRA LÍQUIDOS	
0	Sin protección
1	Protegido contra caídas verticales de gotas de agua o condensación.
2	Protegido contra caídas verticales de gotas de agua con una inclinación de 15° respecto a la vertical.
3	Protegido contra salpicaduras de gotas de agua con una inclinación de 60° respecto a la vertical.
4	Protegido contra salpicaduras de gotas en todas direcciones, el ingreso de cantidades limitadas de agua es permitido.
5	Protegido contra chorros de agua de baja presión, el ingreso de cantidades limitadas de agua es permitido.
6	Protegido contra potentes chorros de agua.
7	Protegido contra efectos de inmersión temporal.
8	Equipo adecuado para inmersión prolongada bajo las especificaciones de fabricante.

# TIRAS

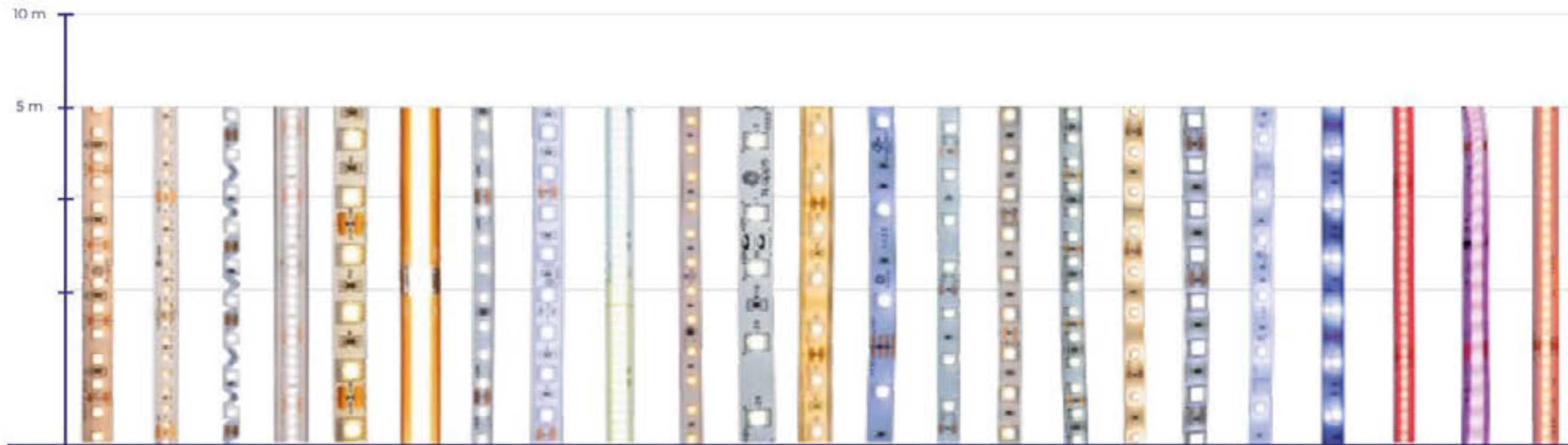

6 mm	10 mm	6 mm	12 mm	8 mm	8 mm	4 mm	10 mm	10 mm	10 mm   12 mm	8 mm	8 mm	10 mm	8 mm	8 mm	8 mm	10 mm	10 mm	12 mm	12 mm	12 mm	12 mm	12 mm
MLED-120-28.8W-5	TLED-280-2110	TLED-2835-IP66-SS	TLED-280-2110-IP66	MLED-60-14.4W-5050	TLED-COB-10W-FC	TLED-168-2110	MLED-60-IP68-5050	TLED-COB-14W-D/DUAL	MLED-60-IP45-127V-CD   MLED-60-IP45-5050-127V-CD	MLED-60-4.8W-5	MLED-60-IP68-12V	TLED-30-5050-RGB	H-TLED-60-2835	H-TLED-60-5050	H-TLED-120-2835	H-TLED-60-IP65-2835	H-TLED-60-IP65-5050	TLED-30-IP68-12V-RGB	TLED-60-IP67-RGBW	TLED-COB-15W-D/RGB	TLED-COB-18W-D/CHASING	TLED-COB-18W-D/RGBW
Interior	Interior	Exterior	Exterior	Interior	Interior	Sumergible	Interior	Exterior	Interior	Sumergible	Interior	Interior	Interior	Interior	Exterior	Exterior	Sumergible	Exterior	Interior	Interior	Interior	Interior
Corte: 2.5 cm	Corte: 2.5 cm	Corte: 10 cm	Corte: 2.5 cm	Corte: 2.5 cm	Corte: 5 cm	Corte: 4 cm	Corte: 2.5 cm	Corte: 5 cm	Corte: 2.5 cm	Corte: 5 cm	Corte: 5 cm	Corte: 10 cm	Corte: 5 cm	Corte: 5 cm	Corte: 5 cm	Corte: 5 cm	Corte: 10 cm	Corte: 5 cm	Corte: 6.3 cm	Corte: 6.3 cm	Corte: 2.5 cm	
12V	24V	12V	24V	12V	24V	24V	12V	24V	12V	12V	12V	12V	12V	12V	12V	12V	12V	12V	12V	24V	24V	24V
120 LED x metro	280 LED x metro	60 LED x metro	280 LED x metro	60 LED x metro	528 LED x metro	168 LED x metro	60 LED x metro	608 LED x metro	60 LED x metro	60 LED x metro	60 LED x metro	120 LED x metro	60 LED x metro	60 LED x metro	30 LED x metro	60 LED x metro	60 LED x metro	30 LED x metro	60 LED x metro	576 LED x metro	576 LED x metro	784 LED x metro
2835 SMD	2110 SMD	2835 SMD	2110 SMD	5050 SMD	LED COB	2110 SMD	5050 SMD	LED COB	5050 SMD 2835 SMD	2835 SMD	2835 SMD	5050 SMD	2835 SMD	5050 SMD	2835 SMD	2835 SMD	5050 SMD	5050 SMD	5050 SMD 2835 SMD	LED COB	LED COB	LED COB
30,000 horas	35,000 horas	30,000 horas	30,000 horas	30,000 horas	45,000 horas	35,000 horas	30,000 horas	30,000 horas	30,000 horas	30,000 horas	30,000 horas	15,000 horas	15,000 horas	15,000 horas	15,000 horas	15,000 horas	30,000 horas	30,000 horas	50,000 horas	50,000 horas	50,000 horas	50,000 horas
Garantía: 3 años	Garantía: 5 años	Garantía: 3 años	Garantía: 3 años	Garantía: 5 años	Garantía: 5 años	Garantía: 5 años	Garantía: 3 años	Garantía: 5 años	Garantía: 3 años	Garantía: 3 años	Garantía: 3 años	Garantía: 2 años	Garantía: 2 años	Garantía: 2 años	Garantía: 2 años	Garantía: 2 años	Garantía: 3 años	Garantía: 3 años	Garantía: 5 años	Garantía: 5 años	Garantía: 5 años	Garantía: 5 años
Control: N/A	Control: MS-M3-3A (Pantalla DUAL)	Control: N/A	Control: N/A	Control: N/A	Control: MS-M3-3A	Control: N/A	Control: N/A	Control: MS-M3-3A	Control: DMLED-1-27V-3000V	Control: N/A	Control: N/A	Control: C-RCBW-TUNABLE	Control: N/A	Control: N/A	Control: N/A	Control: N/A	Control: C-RCBW-TUNABLE	Control: C-RCBW-TUNABLE	Control: C-RCBW-TUNABLE	Control: SP1 166+M66	Control: C-RCBW-TUNABLE	Control: C-RCBW-TUNABLE
Blanco cálido	1800K	Luz de día	1800K	Blanco cálido	Blanco cálido	Blanco cálido	Dual	Ambia	2500K	Blanco cálido	Blanco cálido	Blanco cálido	Blanco cálido	Blanco cálido	Blanco cálido	Blanco cálido	Blanco cálido	Blanco cálido	Blanco cálido	Blanco cálido	Blanco cálido	Blanco cálido
Luz de día	Blanco cálido	Luz de día	Blanco cálido	Luz de día	Blanco neutro	Blanco neutro	Luz de día	Blanco cálido	Luz de día	Luz de día	Luz de día	Luz de día	Luz de día	Luz de día	Luz de día	Luz de día	Luz de día	Luz de día	Luz de día	Blanco cálido	Blanco cálido	Blanco neutro
Blanco neutro	Blanco neutro	Blanco neutro	Blanco neutro	Luz de día	Luz de día	Luz de día	Luz de día	Blanco cálido	Luz de día	Luz de día	Luz de día	Luz de día	Luz de día	Luz de día	Luz de día	Luz de día	Luz de día	Luz de día	Luz de día	Blanco cálido	Blanco cálido	Dual
Pág. 133	Pág. 137	Pág. 141	Pág. 145	Pág. 149	Pág. 153	Pág. 157	Pág. 161	Pág. 165	Pág. 169	Pág. 173	Pág. 177	Pág. 181	Pág. 186	Pág. 186	Pág. 186	Pág. 186	Pág. 186	Pág. 187	Pág. 191	Pág. 195	Pág. 199	Pág. 203

## GUÍA PARA LA IDENTIFICACIÓN DE TIRAS FLEXIBLES DE LED

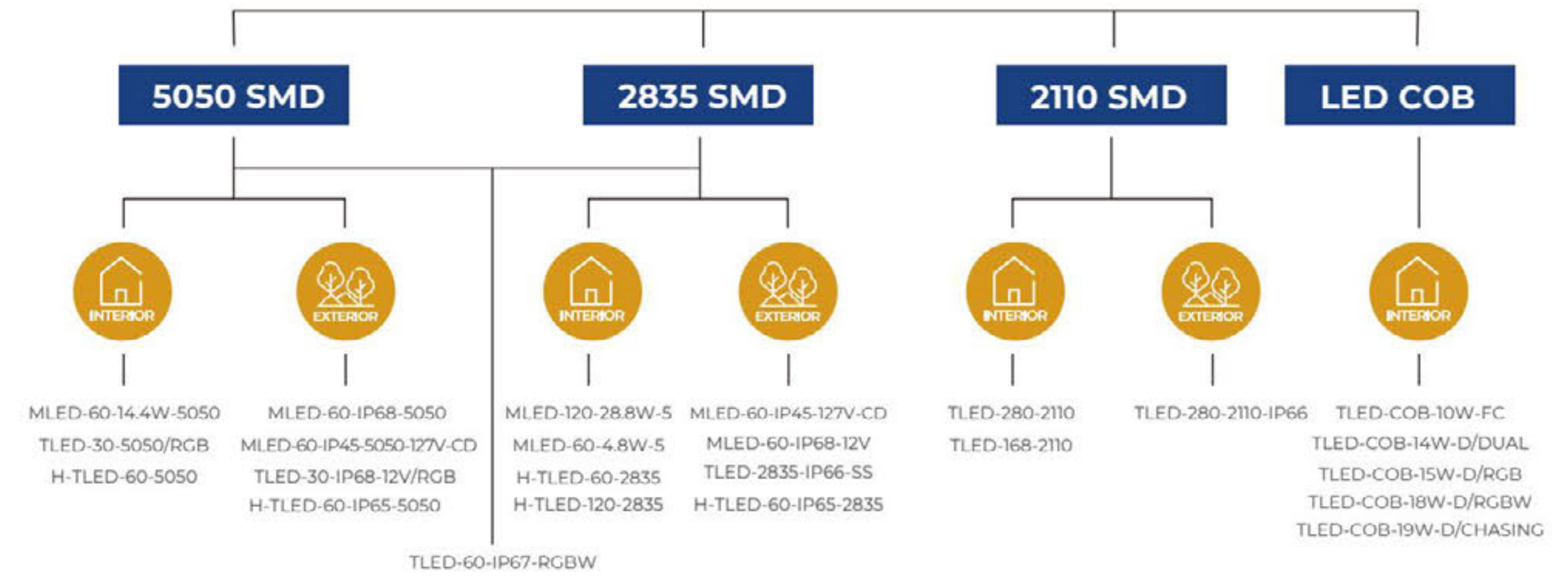

## INTENSIOMETRO TLapps



## IDENTIFICA TU TIRA LED

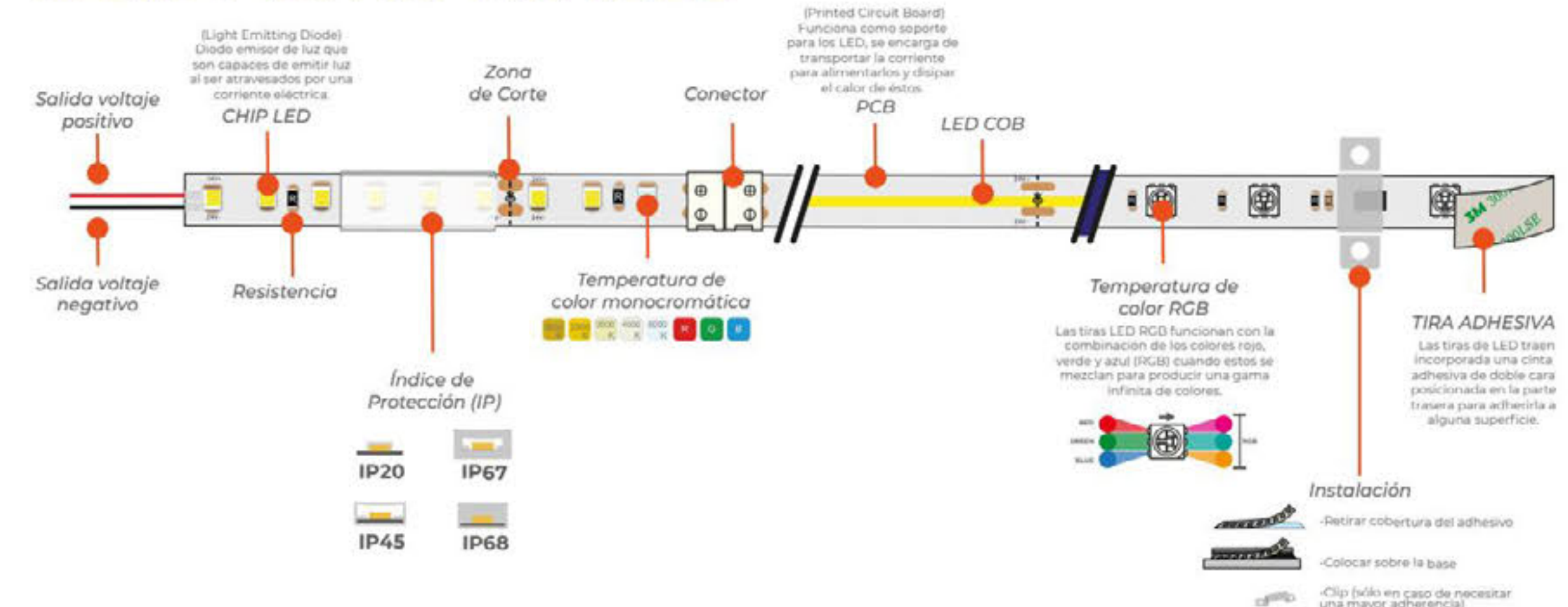

# ¿Por qué elegir productos de iluminación LED de bajo voltaje en tus proyectos?



Descubre las ventajas e importancia del **BAJO VOLTAJE**

## Ventajas e importancia de los productos LED de bajo voltaje

La tecnología LED de bajo voltaje ha revolucionado la industria de la iluminación, ofreciendo una serie de beneficios que la hacen ideal para una amplia gama de aplicaciones. A continuación, se detallan algunas de las ventajas más destacadas y su importancia:

### Eficiencia Energética

Los productos LED de bajo voltaje son altamente eficientes en términos de consumo de energía. Utilizan una fracción de la electricidad que requieren las bombillas incandescentes y fluorescentes, lo que se traduce en una reducción significativa en las facturas de electricidad. Esta eficiencia energética también contribuye a la conservación del medio ambiente al disminuir la demanda de energía y reducir las emisiones de gases de efecto invernadero.

### Seguridad

El uso de bajo voltaje en la iluminación LED reduce considerablemente el riesgo de choques eléctricos y otros peligros asociados con la electricidad. Esto es especialmente importante en áreas donde la seguridad es una prioridad, como jardines, piscinas y espacios exteriores. Además, las luces LED de bajo voltaje son más seguras para su uso en entornos húmedos o mojados.

### Durabilidad y Longevidad

Las luces LED de bajo voltaje tienen una vida útil mucho más larga que las bombillas tradicionales. Mientras que una bombilla incandescente típica puede durar alrededor de 1,000 horas, una luz LED puede durar hasta 50,000 horas o más. Esto significa menos reemplazos y menor mantenimiento a lo largo del tiempo, lo que se traduce en ahorro de costos y esfuerzo.

### Flexibilidad en el Diseño

La iluminación LED de bajo voltaje es altamente versátil y puede ser utilizada en una variedad de aplicaciones, desde iluminación decorativa hasta iluminación funcional. Su tamaño compacto y capacidad para ser controlada fácilmente permiten una mayor creatividad en el diseño de iluminación. Las luces LED pueden ser integradas en muebles, escaleras, jardines y otros elementos arquitectónicos para crear efectos visuales impresionantes.

### Menor Calor Emitido

Las luces LED de bajo voltaje emiten menos calor en comparación con otras fuentes de luz. Esto no solo mejora la eficiencia energética, sino que también reduce el riesgo de incendios y daños a los objetos cercanos. Además, la menor emisión de calor hace que las luces LED sean ideales para su uso en espacios pequeños o cerrados donde la acumulación de calor podría ser un problema.

### Compatibilidad con Energías Renovables

Los productos LED de bajo voltaje son ideales para ser alimentados por fuentes de energía renovable, como paneles solares. Esto las convierte en una opción sostenible y ecológica. La combinación de luces LED y energía solar puede proporcionar una solución de iluminación completamente autónoma y libre de emisiones de carbono.

### Calidad de Luz

Las luces LED de bajo voltaje ofrecen una excelente calidad de luz, con una amplia gama de temperaturas de color y opciones de intensidad. Esto permite crear ambientes acogedores y personalizados según las necesidades y preferencias del usuario. Además, las luces LED no emiten radiación ultravioleta (UV) ni infrarroja (IR), lo que las hace más seguras para la salud y para la preservación de objetos sensibles a la luz.

### Reducción de la Contaminación Lumínica

La iluminación LED de bajo voltaje puede ser dirigida con precisión, lo que reduce la dispersión de luz no deseada y la contaminación lumínica. Esto es especialmente beneficioso en áreas urbanas y residenciales, donde la contaminación lumínica puede afectar la calidad de vida y el medio ambiente.

**MLED-120-28.8W-5**  
TIRA FLEXIBLE 120 LEDS POR METRO, 2835 SMD, INTERIOR.

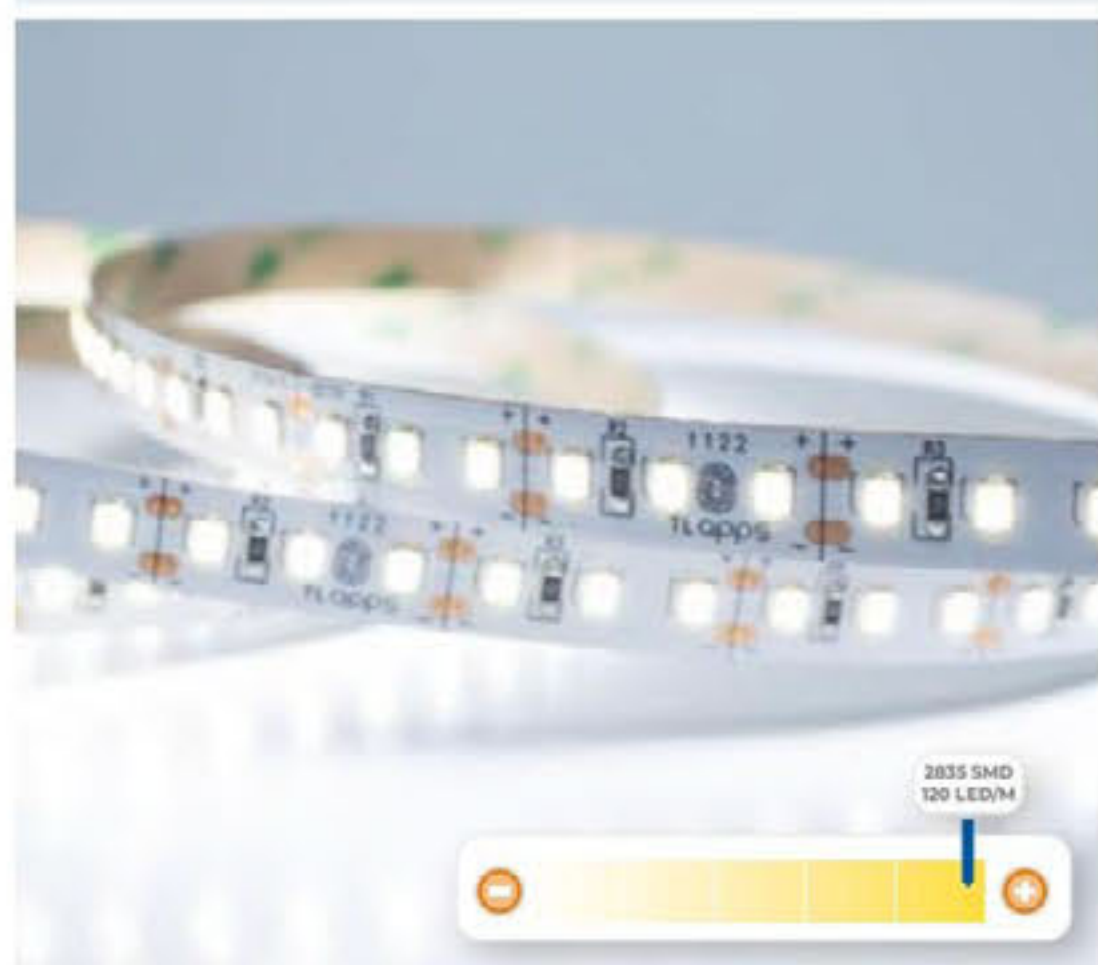

**Longitud:** 5 m | 1.0 cm | 0.2 cm  
**Corte:** Cada 2.5 cm  
**LEDs por metro:** 120 LEDS  
**Tipo de LED:** 2835 SMD  
**Crecimiento:** Máximo crecimiento en serie 5 metros  
**Uso:** Interior  
**Horas de vida:** 30,000 horas  
**Atenuable:** Sí  
**Controlador compatible:** N/A  
**Garantía:** 3 años  
**Conector:** Cables sin conector  
**Alimentación:** 12V<sup>DC</sup>  
**Potencia:** 140 W x 5 m | 28 W x m  
**Índice de protección:** IP20  
**Índice de reproducción cromática:** ≥80  
**Temperatura de trabajo:** -20° | 40° C  
**Ángulo de iluminación:** 120°  
**Accesorios incluidos:** 10 Clips  
**Norma:** NOM-003-SCFI-2014 (NMX-J-521 / 1-ANCE)

CÓDIGO	TEMPERATURA DE COLOR	LÚMENES /METRO	EFICACIA LUMINOSA
MLED-120-28.8W-5/BC	Blanco Cálido <small>3000±300K</small>	1632 lm	90 lm/W
MLED-120-28.8W-5/LD	Luz de Día <small>6500±300K</small>	1685 lm	101 lm/W

\*Para más información acerca de controladores compatibles, ir a la página 208 y 209

**DIAGRAMAS DE CONEXIÓN**

Ejemplo de crecimiento max. en paralelo con una tira LED MLED-120-28.8W-5+DRIVERLED-12V-480W-FR-5 la capacidad del driver es el alcance en cuanto a metros de tira LED.



Ejemplo de crecimiento max. en paralelo con una tira LED MLED-120-28.8W-5+DRIVERLED-12V-25W-FR-5+M5+M4-3A+DRIVERLED-12V-360W-FR-5+SR-3001 la capacidad del driver y repetidor es el alcance en cuanto a metros de tira LED.



Ejemplo de crecimiento max. en paralelo con una tira LED MLED-120-28.8W-5+SR-2006+DRIVERLED-12V-25W-FR-5+DIMLED-0-10V+SR-3001+DRIVERLED-12V-360W-FR-5 la capacidad del driver y repetidor es el alcance en cuanto a metros de tira LED.



**ACCESORIOS**

\*No incluidos



**TEMPERATURAS DE COLOR DISPONIBLES**



**MLED-120-28.8W-5**  
TIRA FLEXIBLE 120 LEDS POR METRO, 2835 SMD, INTERIOR.

**GALERÍA**



# TLED-280-2110

TIRA FLEXIBLE 280 LEDS POR METRO, 2110 SMD, INTERIOR.



**Longitud:** 5 m | 1.0 cm | 0.11 cm  
**Corte:** Cada 2.5 cm  
**LEDs por metro:** 280 LEDS |  
 Dual: 280 LED/m (140 BC LED/m, 140 LD LED/m)  
**Tipo de LED:** 2110 SMD  
**Crecimiento:** Máximo crecimiento en serie 5 metros  
**Uso:** Interior  
**Horas de vida:** 35,000 horas  
**Atenuable:** Sí  
**Controlador compatible:** M5+M3-3A (sólo DUAL)  
**Garantía:** 5 años  
**Conector:** Cables sin conector  
**Alimentación:** 24 V<sup>~</sup>  
**Potencia:** 95 W x 5 m | 19 W x m  
**Índice de protección:** IP20  
**Índice de reproducción cromática:** 90  
**Temperatura de trabajo:** -25° | 45° C  
**Ángulo de iluminación:** 120°  
**Accesorios incluidos:** N/A  
**Norma:** NOM-003-SCFI-2014 (NMX-J-521 / 1-ANCE)

CÓDIGO	TEMPERATURA DE COLOR	LÚMENES /METRO	EFICACIA LUMINOSA
TLED-280-2110/1800K	1800 K	1555 lm	81 lm/W
TLED-280-2110/3000K	(BC) Blanco Cálido 3000K	1594 lm	83 lm/W
TLED-280-2110/4000K	(BN) Blanco Neutro 4000K	1766 lm	92 lm/W
TLED-280-2110/6000K	(LD) Luz de Día 6000K	1766 lm	92 lm/W
TLED-280-2110/DUAL	(BC)   (LD)	1728 lm	90 lm/W

\*Para más información acerca de controladores compatibles, ir a la página 208 y 209

## DIAGRAMAS DE CONEXIÓN

Ejemplo de crecimiento max. en paralelo con una tira LED TLED-280-2110+DRIVERLED-24V-120W-PR-5 la capacidad del driver es el alcance en cuanto a metros de tira LED.



Ejemplo de crecimiento max. en paralelo con una tira LED TLED-280-2110+DRIVERLED-24V-120W-PR-5+M5+M3-3A+DRIVERLED-24V-360W-PR-5 la capacidad del controlador, así como el repartidor es el alcance en cuanto a metros de tira LED.



Ejemplo de crecimiento max. en paralelo con una tira LED TLED-280-2110+DRIVERLED-24V-60W-DIM+DIMLED-0-10V+SR-3001+DRIVERLED-24-360W-PR-5 la capacidad del driver y repartidor es el alcance en cuanto a metros de tira LED.



Ejemplo de crecimiento max. en paralelo con una tira LED TLED-280-2110+DRIVERLED-24V-60W-DIM+DIMLED-127V-200W+SR-3001+DRIVERLED-24V-360W-PR-5 la capacidad del driver y repartidor es el alcance en cuanto a metros de tira LED.



## ACCESORIOS

\*No incluidos



CONTROLADOR COMPATIBLE SOLO PARA TIRA DUAL  
 M5+M3-3A  
 Página 208

## TEMPERATURAS DE COLOR DISPONIBLES

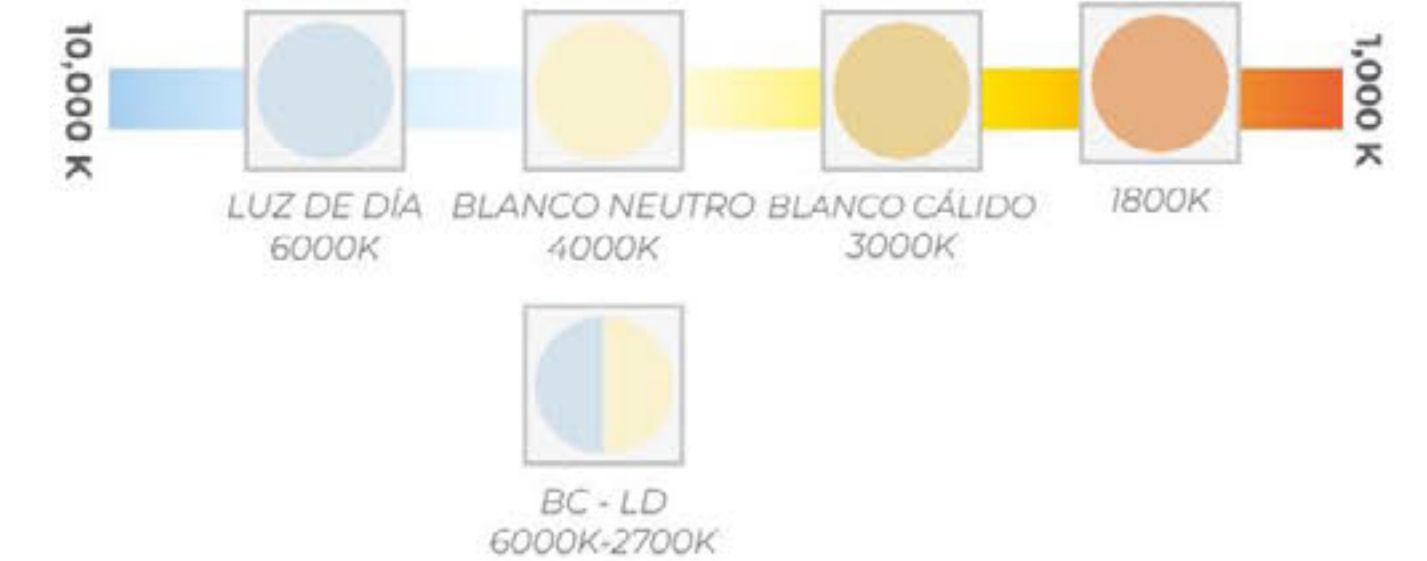

**TLED-280-2110**  
TIRA FLEXIBLE 280 LEDS POR METRO, 2110 SMD, INTERIOR.

**GALERÍA**



**CONEXIÓN EN PARALELO**  
PARA MAYOR CRECIMIENTO

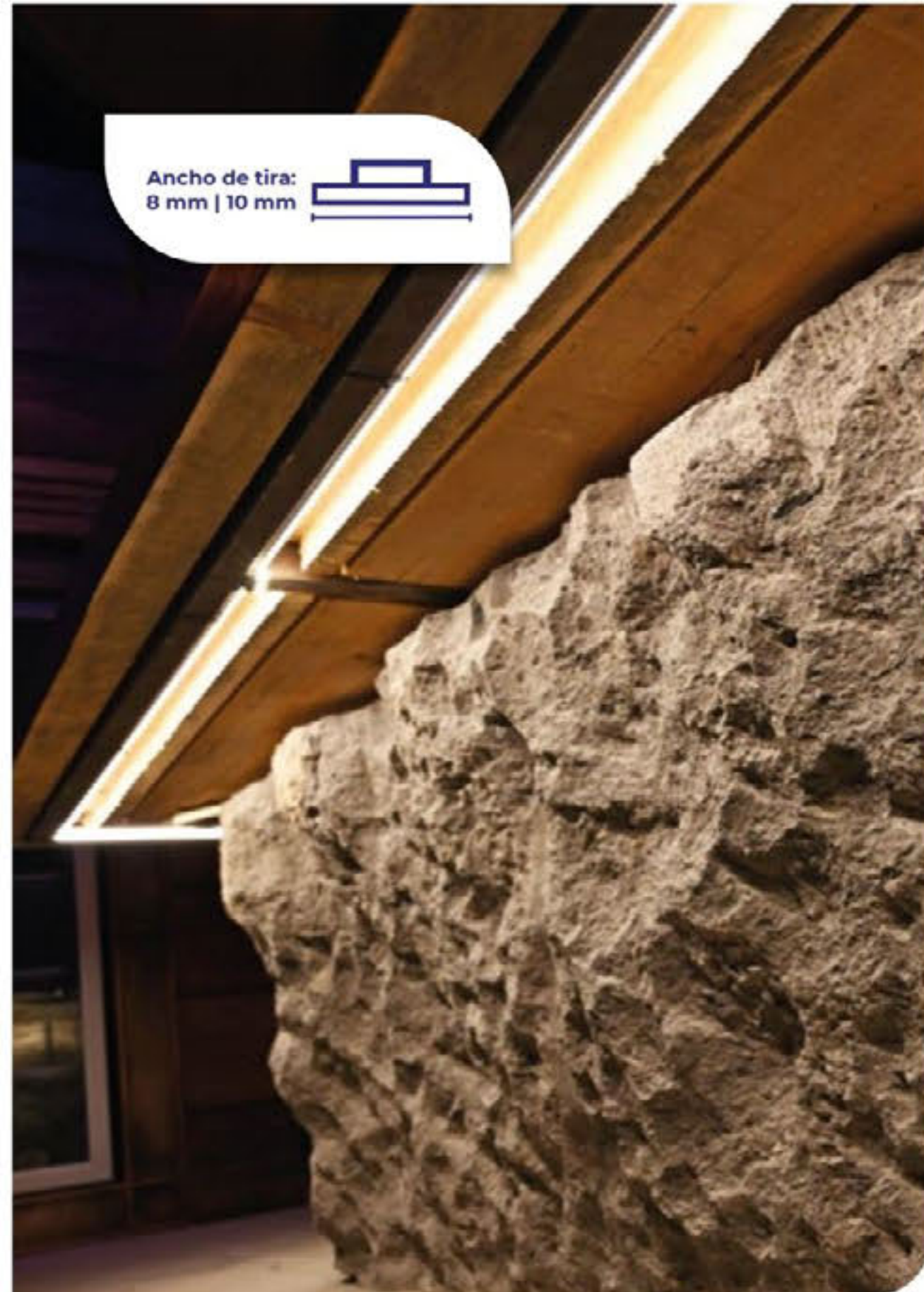

Ancho de tira:  
8 mm | 10 mm

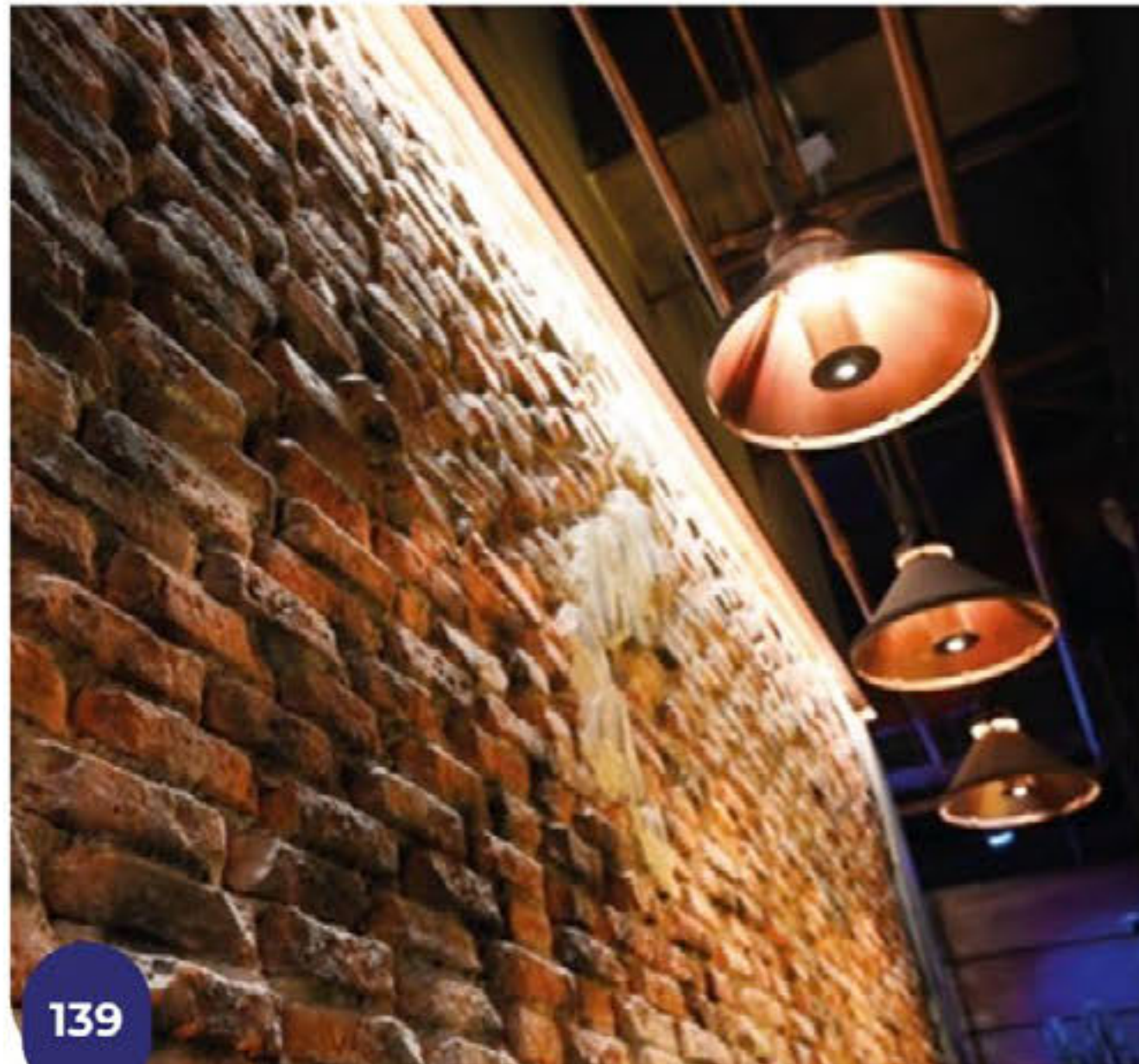

Alta fidelidad en la temperatura de color. **K**



Alta resistencia en el PCB (se puede girar sin dañarse)



**DISTINTAS TEMPERATURAS DE LUZ**



## TLED-2835-IP66-SS

TIRA FLEXIBLE 60 LEDS POR METRO, 2835 SMD, EXTERIOR, EN FORMA DE "S"



**Longitud:** 5 m | 0.6 cm | 0.135 cm  
**Corte:** Cada 10 cm  
**LEDs por metro:** 60 LEDS  
**Tipo de LED:** 2835 SMD  
**Crecimiento:** Máximo crecimiento en serie 5 metros  
**Uso:** Exterior  
**Horas de vida:** 30,000 horas  
**Atenuable:** Sí  
**Controlador compatible:** N/A  
**Garantía:** 3 años  
**Conector:** Cables sin conector  
**Alimentación:** 12 V ~  
**Potencia:** 15 W x 5 m | 3 W x m  
**Índice de protección:** IP66  
**Índice de reproducción cromática:** >80  
**Temperatura de trabajo:** -20° | 40° C  
**Ángulo de iluminación:** 120°  
**Accesorios incluidos:** N/A  
**Norma:** NOM-003-SCFI-2014 (NMX-J-521 / 1-ANCE)



CÓDIGO	TEMPERATURA DE COLOR	LÚMENES /METRO	EFICACIA LUMINOSA
TLED-2835-IP66-SS	Luz de día 7000 K + 300 K	1554 lm	518 lm/W

\*Para más información acerca de controladores compatibles, ir a la página 208 y 209

## TEMPERATURAS DE COLOR DISPONIBLES

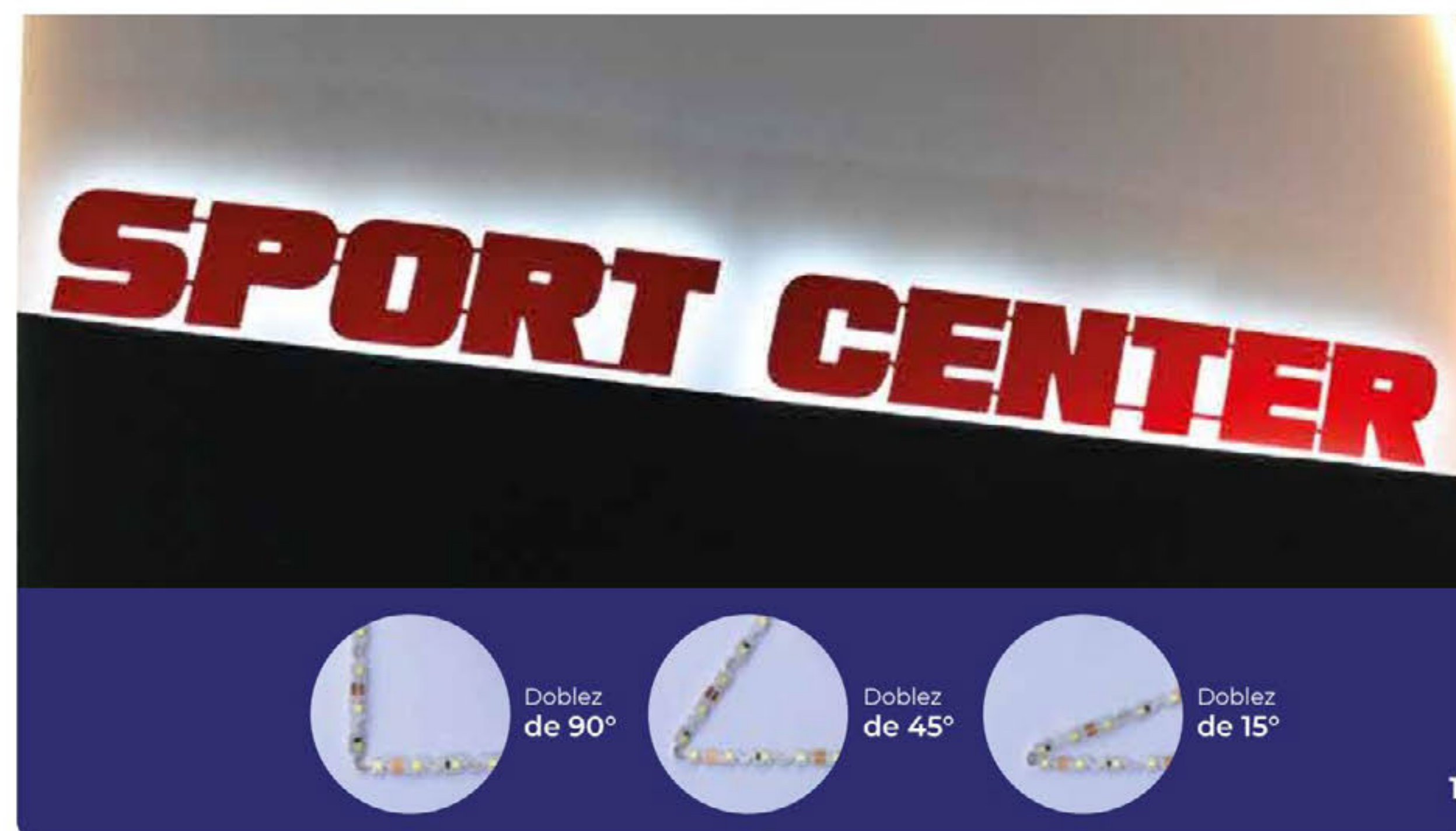
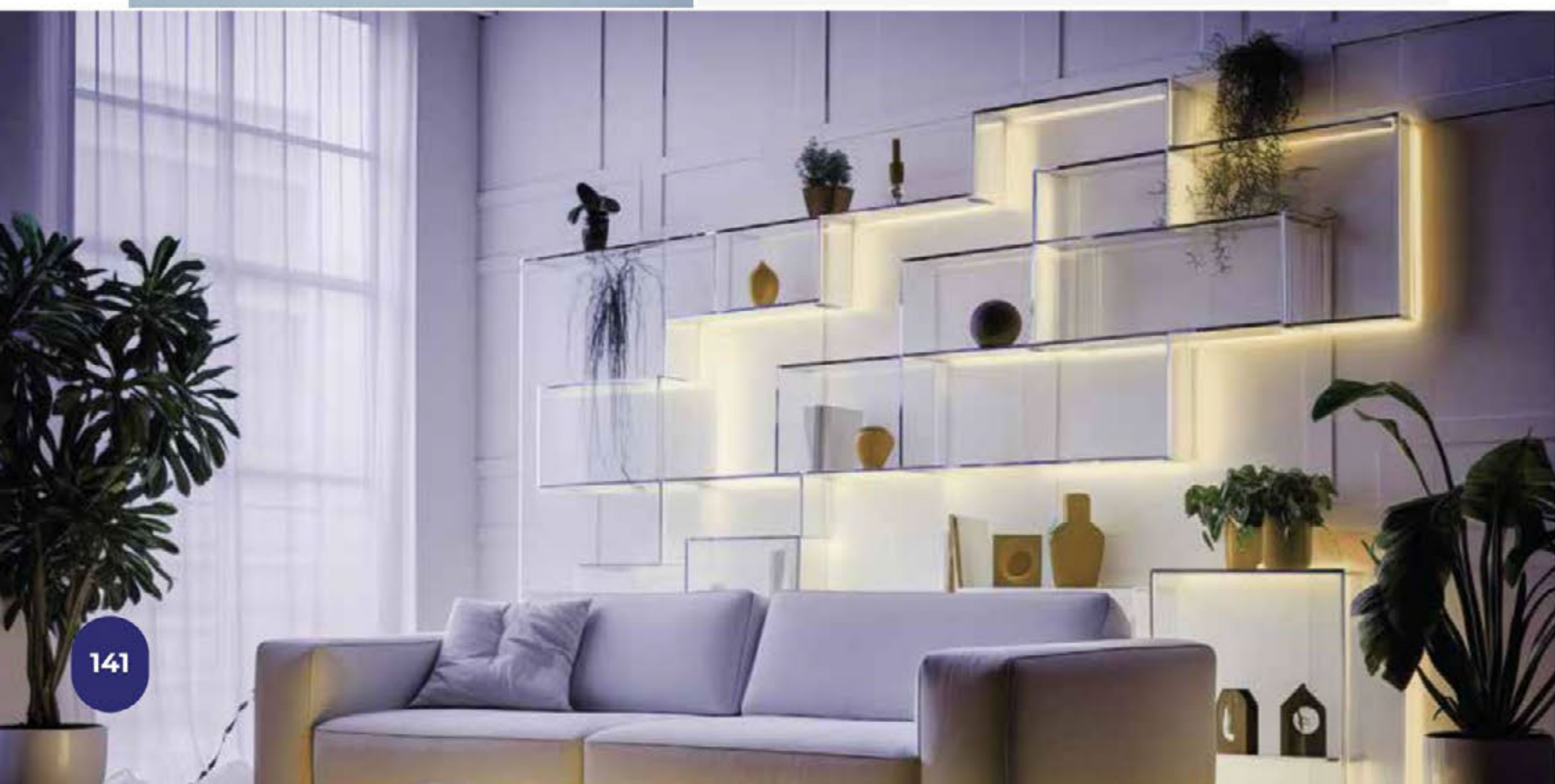

**TLED-2835-IP66-SS**  
TIRA FLEXIBLE 60 LEDS POR METRO, 2835 SMD,  
EXTERIOR, EN FORMA DE "S"

### GALERÍA



CREA LOS ÁNGULOS Y  
CURVAS QUE QUIERAS

**HASTA 30,000**  
HORAS DE VIDA

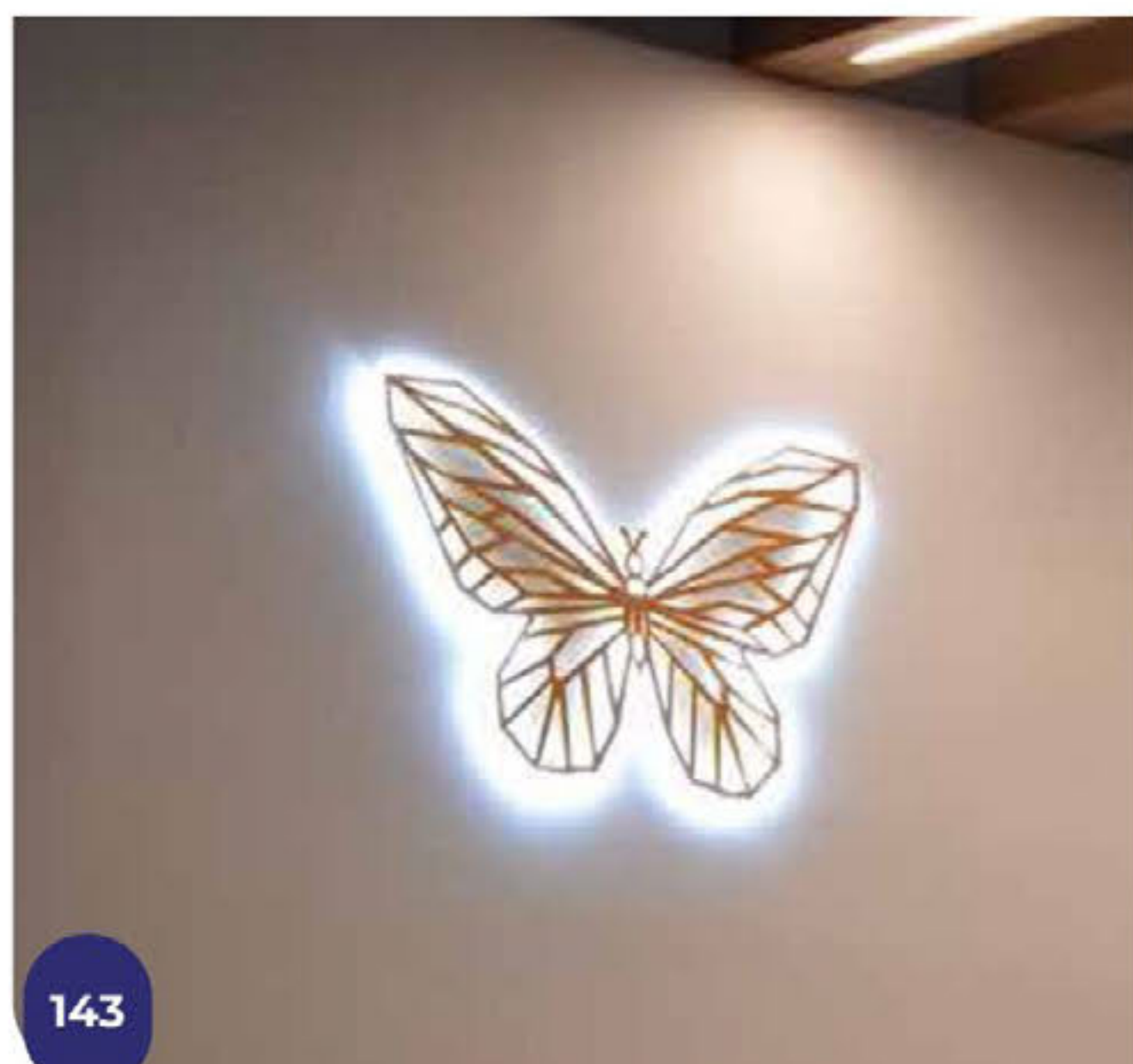

IDEAL PARA ILUMINAR  
LETREROS Y LOGOS



**CREA FORMAS  
LUMINOSAS  
ÚNICAS**



# TLED-280-2110-IP66

TIRA FLEXIBLE 280 LEDS POR METRO, 2110 SMD, EXTERIOR.



**Longitud:** 5 m | 1.2 cm | 0.5 cm  
**Corte:** Cada 2.5 cm  
**LEDs por metro:** 280 LEDS  
**Tipo de LED:** 2110 SMD  
**Crecimiento:** Máximo crecimiento en serie 5 metros  
**Uso:** Exterior  
**Horas de vida:** 30,000 horas  
**Atenuable:** Sí  
**Controlador compatible:** N/A  
**Garantía:** 3 años  
**Conector:** Cables sin conector  
**Alimentación:** 24 V<sub>DC</sub>  
**Potencia:** 96 W x 5 m | 19.2 W x m  
**Índice de protección:** IP66  
**Índice de reproducción cromática:** >90  
**Temperatura de trabajo:** -10° | 40° C  
**Ángulo de iluminación:** 120°  
**Accesorios incluidos:** N/A  
**Norma:** NOM-003-SCFI-2014 (NMX-J-521 / 1-ANCE)

CÓDIGO	TEMPERATURA DE COLOR	LÚMENES /METRO	EFICACIA LUMINOSA
TLED-280-2110-IP66-1800K	1800 K	903 lm	47 lm/W
TLED-280-2110-IP66-BC	BC) Blanco Cálido	1500 lm	78.12 lm/W
TLED-280-2110-IP66-BN	(BN) Blanco Neutro	1600 lm	83.30 lm/W
TLED-280-2110-IP66-LD	(LD) Luz de Día	1600 lm	83.30 lm/W

\*Para más información acerca de controladores compatibles, ir a la página 208 y 209

## DIAGRAMAS DE CONEXIÓN

### DIAGRAMAS PARA TIRA TLED-280-2110-IP66

Ejemplo de crecimiento max. en paralelo con una tira LED TLED-280-2110-IP66+DRIVERLED-24V-200W-IP67-O la capacidad del driver es el alcance en cuanto a metros de tira LED.



Ejemplo de crecimiento max. en paralelo con una tira LED TLED-280-2110-IP66+DRIVERLED-24V-120W-FR-S+M5+M6-3A+DRIVERLED-24V-360W-FR-S la capacidad del driver y repelidor es el alcance en cuanto a metros de tira LED.



Ejemplo de crecimiento max. en paralelo con una tira LED TLED-280-2110-IP66+DRIVERLED-24V-40W-DIM+DIMLED-0-10V+SR-3001+DRIVERLED-24-360W-FR-S la capacidad del driver y repelidor es el alcance en cuanto a metros de tira LED.



Ejemplo de crecimiento max. en paralelo con una tira LED TLED-280-2110-IP66+DRIVERLED-24V-40W-DIM+DIMLED-127V-200W+SR-3001+DRIVERLED-24V-360W-FR-S la capacidad del driver y repelidor es el alcance en cuanto a metros de tira LED.



### ACCESORIOS

\*No incluidos



### TEMPERATURAS DE COLOR DISPONIBLES

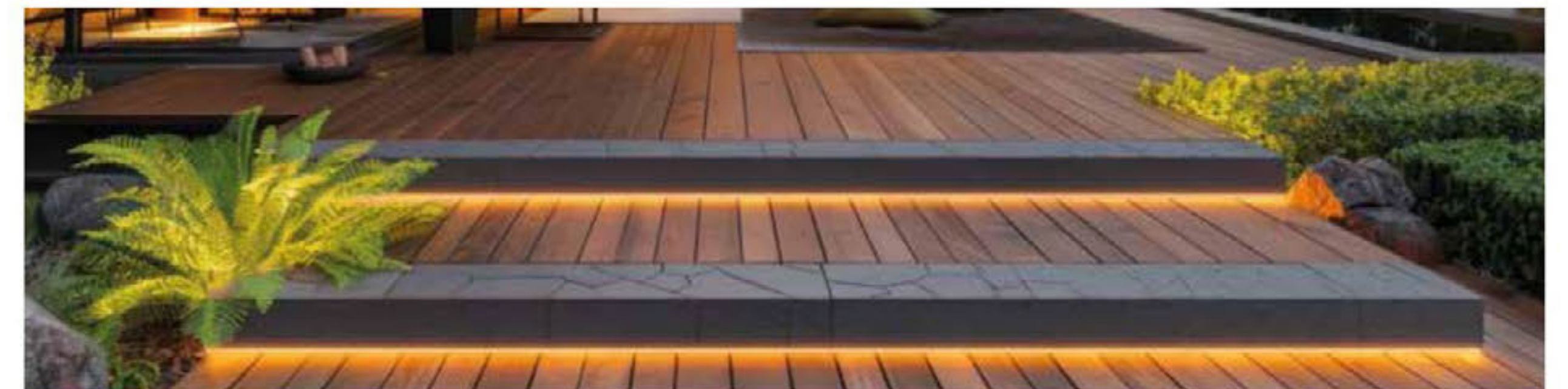

IDEAL PARA **PERFIL**  
\*No incluido

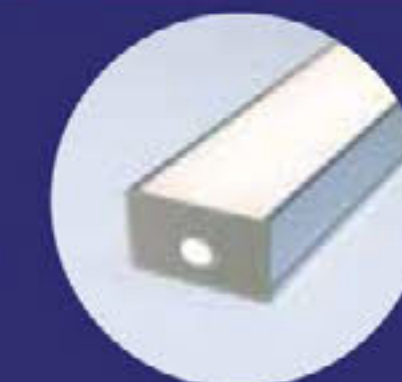

PERFIL DE ALUMINIO  
**PLMX-250-2212D-AL**  
Página 79

**GALERÍA**



**CONEXIÓN EN PARALELO**  
PARA MAYOR CRECIMIENTO

Ancho de tira:  
12 mm



Alta fidelidad en  
la temperatura  
de color. **K**



Alta resistencia  
en el PCB  
(se puede girar  
sin dañarse)

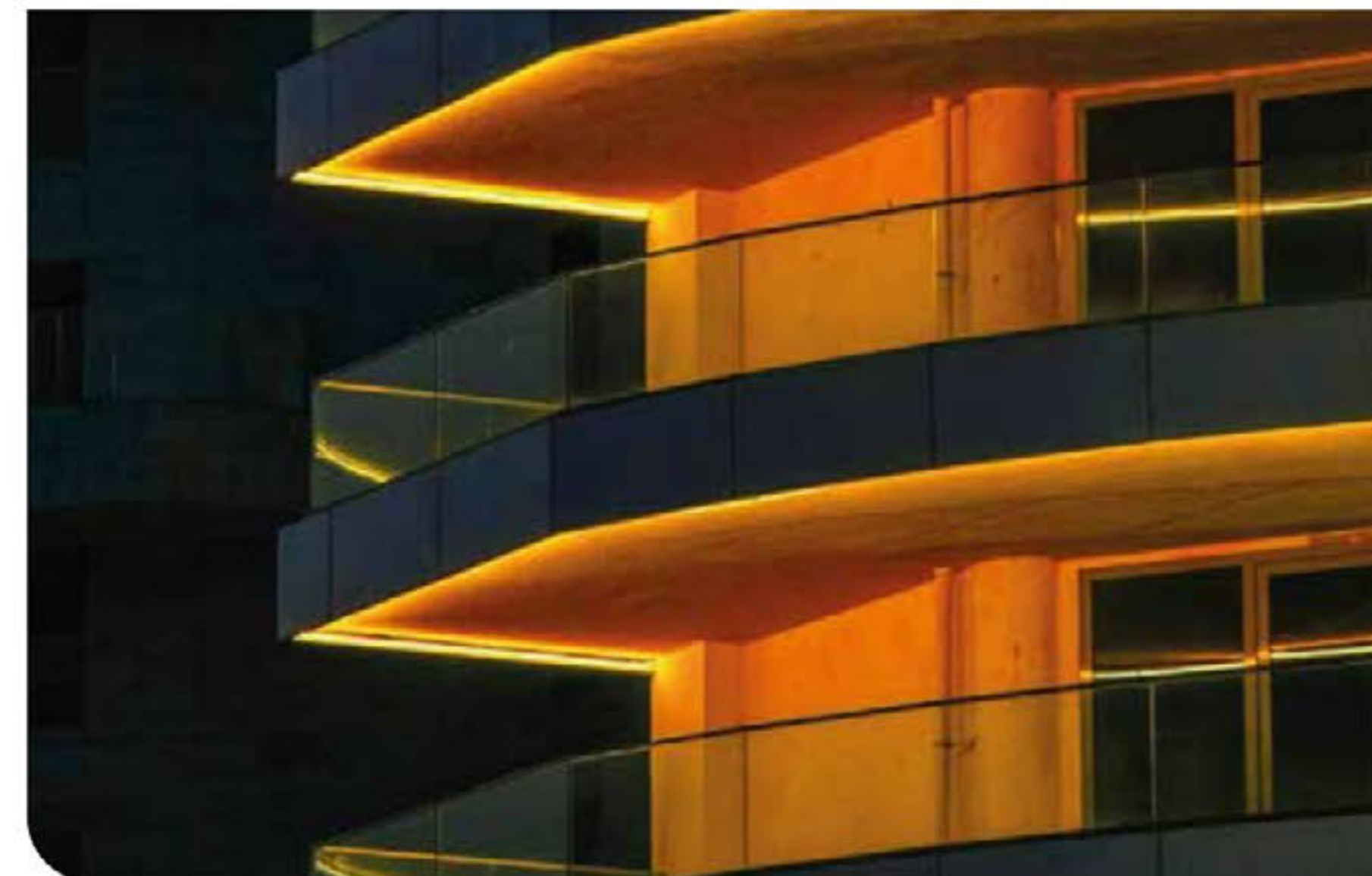

**DISTINTAS  
TEMPERATURAS  
DE LUZ**



**MLED-60-14.4W-5050**  
TIRA FLEXIBLE 60 LEDS POR METRO, 5050 SMD, INTERIOR.



**Longitud:** 5 m | 1.0 cm | 0.25 cm  
**Corte:** Cada 5 cm  
**LEDs por metro:** 60 LEDS  
**Tipo de LED:** 5050 SMD  
**Crecimiento:** Máximo crecimiento en serie 5 metros  
**Uso:** Interior  
**Horas de vida:** 30,000 horas  
**Atenuable:** Sí  
**Controlador compatible:** N/A  
**Garantía:** 5 años  
**Conector:** Plug-in  
**Alimentación:** 12 V<sub>DC</sub>  
**Potencia:** 72 W x 5 m | 14.4 W x m  
**Índice de protección:** IP20  
**Índice de reproducción cromática:** >80  
**Temperatura de trabajo:** -20° | 50° C  
**Ángulo de iluminación:** 120°  
**Accesorios incluidos:** N/A  
**Norma:** NOM-003-SCFI-2014 (NMX-J-521 / 1-ANCE)

CÓDIGO	TEMPERATURA DE COLOR	LÚMENES /METRO	EFICACIA LUMINOSA
MLED-60-14.4W-5050/BC	Blanco Cálido	937 lm	110.11 lm/W
MLED-60-14.4W-5050/LD	Luz de Día	872 lm	95 lm/W

\*Para más información acerca de controladores compatibles, ir a la página 208 y 209

**DIAGRAMAS DE CONEXIÓN**

Ejemplo de crecimiento max. en paralelo con una tira LED MLED-60-14.4W-5050+DRIVERLED-12V-360W-FR-5 la capacidad del driver es el alcance en cuanto a metros de tira LED.

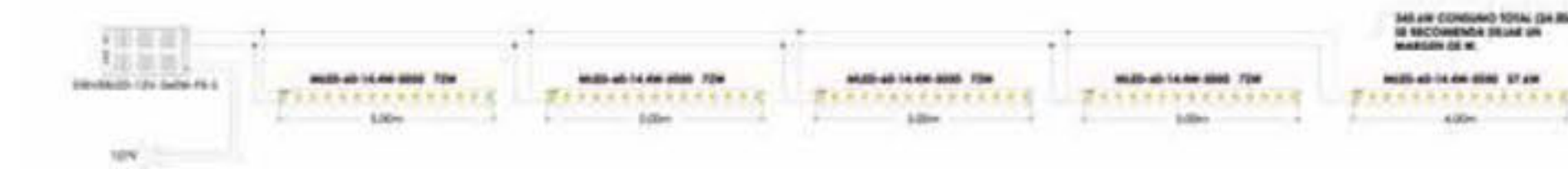

Ejemplo de crecimiento max. en paralelo con una tira LED MLED-60-14.4W-5050+DRIVERLED-12V-25W-FR-5+M5+M4-3A+DRIVERLED-12V-360W-FR-5+SR-3001 la capacidad del controlador, así como el repetidor es el alcance en cuanto a metros de tira LED.



Ejemplo de crecimiento max. en paralelo con una tira LED MLED-60-14.4W-5050+SR-3006+DRIVERLED-12V-25W-FR-5+DIMLED-0-10V+SR-3001+DRIVERLED-12V-360W-FR-5 la capacidad del driver y repetidor es el alcance en cuanto a metros de tira LED.



**ACCESORIOS**

\*No incluidos



**TEMPERATURAS DE COLOR DISPONIBLES**



**MLED-60-14.4W-5050**  
TIRA FLEXIBLE 60 LEDS POR METRO, 5050 SMD, INTERIOR.

**GALERÍA**



**HASTA 30,000**  
HORAS DE VIDA

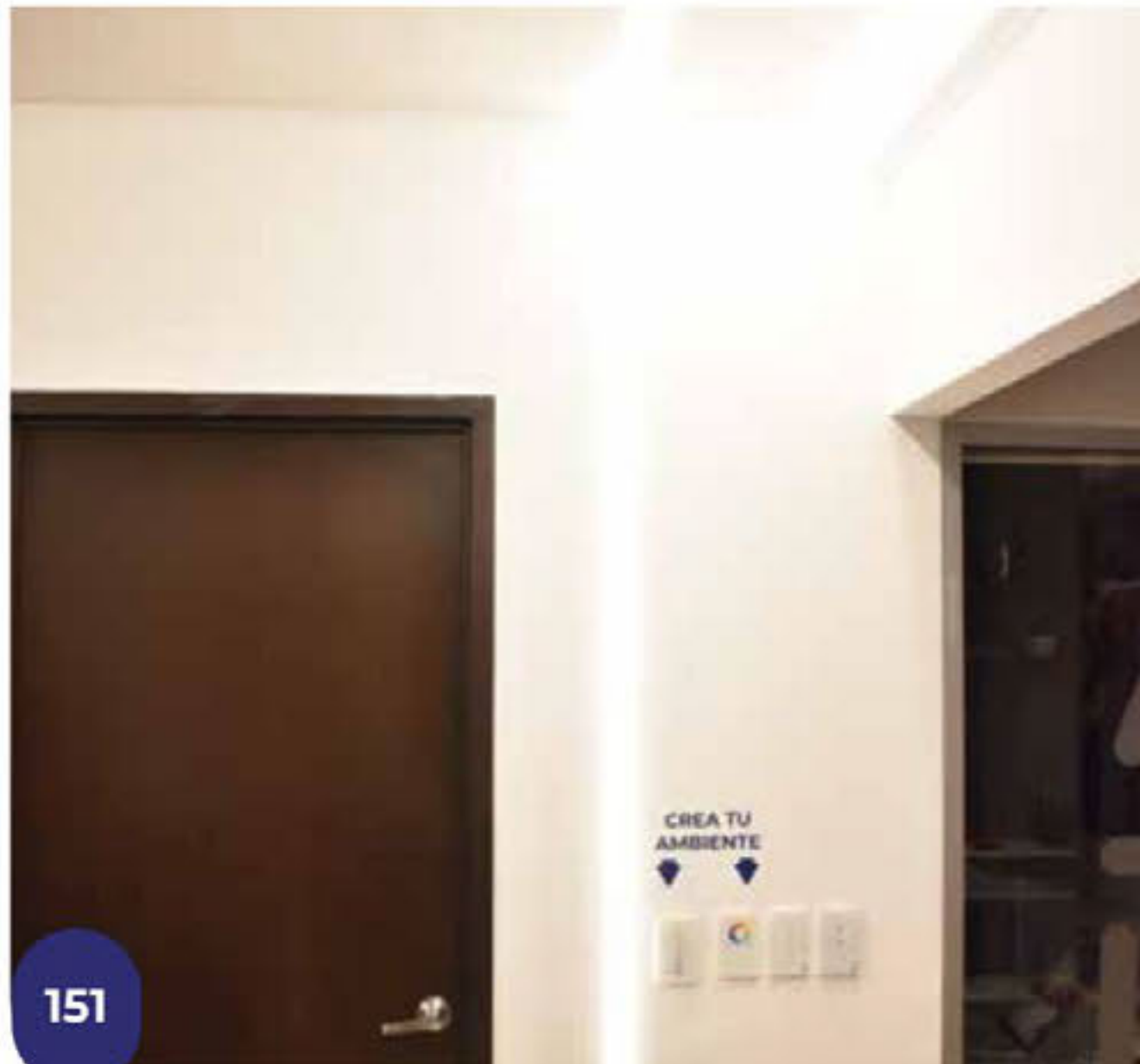

MEJORA TU  
DECORACIÓN  
CON ELEGANCIA

CREA TU  
AMBIENTE



ILUMINA CADA  
RINCÓN CON  
ESTILO



**TRANSFORMA TU  
ESPACIO AL  
INSTANTE**



**NUEVO PRODUCTO**

**TLED-COB-10W-FC**  
TIRA FLEXIBLE 528 LEDS POR METRO,  
LED COB, INTERIOR.



**Longitud:** 5 m | 0.8 cm | 0.2 cm  
**Corte:** A cualquier distancia  
**LEDs por metro:** 528 LEDS  
**Tipo de LED:** LED COB  
**Crecimiento:** Máximo crecimiento en serie 5 metros  
**Uso:** Interior  
**Horas de vida:** 50,000 horas  
**Atenuable:** Sí  
**Controlador compatible:** M5+M3-3A  
**Garantía:** 5 años  
**Conector:** Cables sin conector  
**Alimentación:** 24 V $\overline{m}$   
**Potencia:** 50 W x 5 m | 10 W x m  
**Índice de protección:** IP20  
**Índice de reproducción cromática:** >90  
**Temperatura de trabajo:** -25° | 40° C  
**Ángulo de iluminación:** 120°  
**Accesorios incluidos:** N/A  
**Norma:** NOM-003-SCFI-2014 (NMX-J-521 / 1-ANCE)

CÓDIGO	TEMPERATURA DE COLOR	LÚMENES /METRO	EFICACIA LUMINOSA
TLED-COB-10W-FC/BC	Blanco Cálido 3000K	4500lm	90lm/W
TLED-COB-10W-FC/BN	Blanco Neutro 4000K	4500lm	90lm/W
TLED-COB-10W-FC/LD	Luz de Día 6000K	4500lm	90lm/W

\*Para más información acerca de controladores compatibles, ir a la página 208 y 209

**DIAGRAMAS DE CONEXIÓN**

Ejemplo de crecimiento max. en paralelo con una tira LED TLED-COB-10W-FC+DRIVERLED-24V-120W-FR-5 la capacidad del driver es el alcance en cuanto a metros de tira LED.



Ejemplo de crecimiento max. en paralelo con una tira LED TLED-COB-10W-FC+DRIVERLED-24V-120W-FR-5+M5+M3-3A la capacidad del controlador, así como el repetidor es el alcance en cuanto a metros de tira LED.



Ejemplo de crecimiento max. en paralelo con una tira LED TLED-COB-10W-FC+DRIVERLED-24V-60W-DIM+DIMLED-0-10V+SR-3001 la capacidad del driver y repetidor es el alcance en cuanto a metros de tira LED.

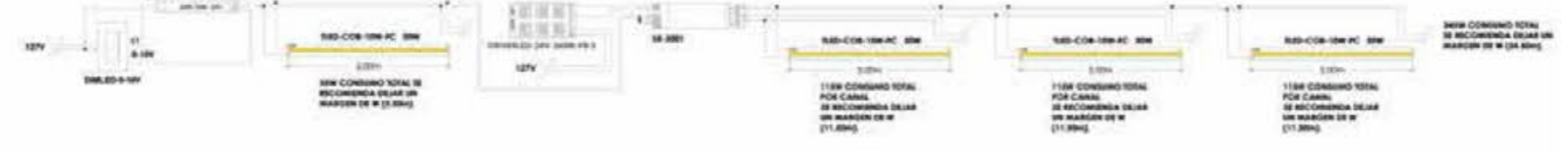

Ejemplo de crecimiento max. en paralelo con una tira LED TLED-COB-10W-FC+DRIVERLED-24V-60W-DIM+DIMLED-127V-200W+SR-3001 la capacidad del driver y repetidor es el alcance en cuanto a metros de tira LED.

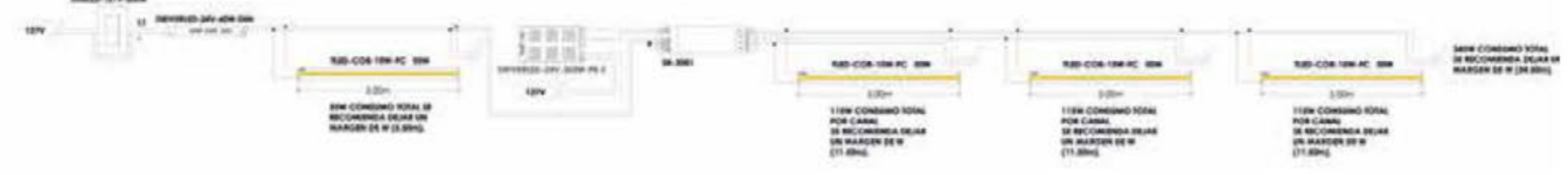

**ACCESORIOS**

\*No incluidos



**TEMPERATURAS DE COLOR DISPONIBLES**



**NUEVO**  
PRODUCTO

**TLED-COB-10W-FC**  
TIRA FLEXIBLE 528 LEDS POR METRO,  
LED COB, INTERIOR.

## GALERÍA



**CONEXIÓN EN PARALELO**  
PARA MAYOR CRECIMIENTO

AÑADE VALOR  
ESTÉTICO A TUS  
AMBIENTES

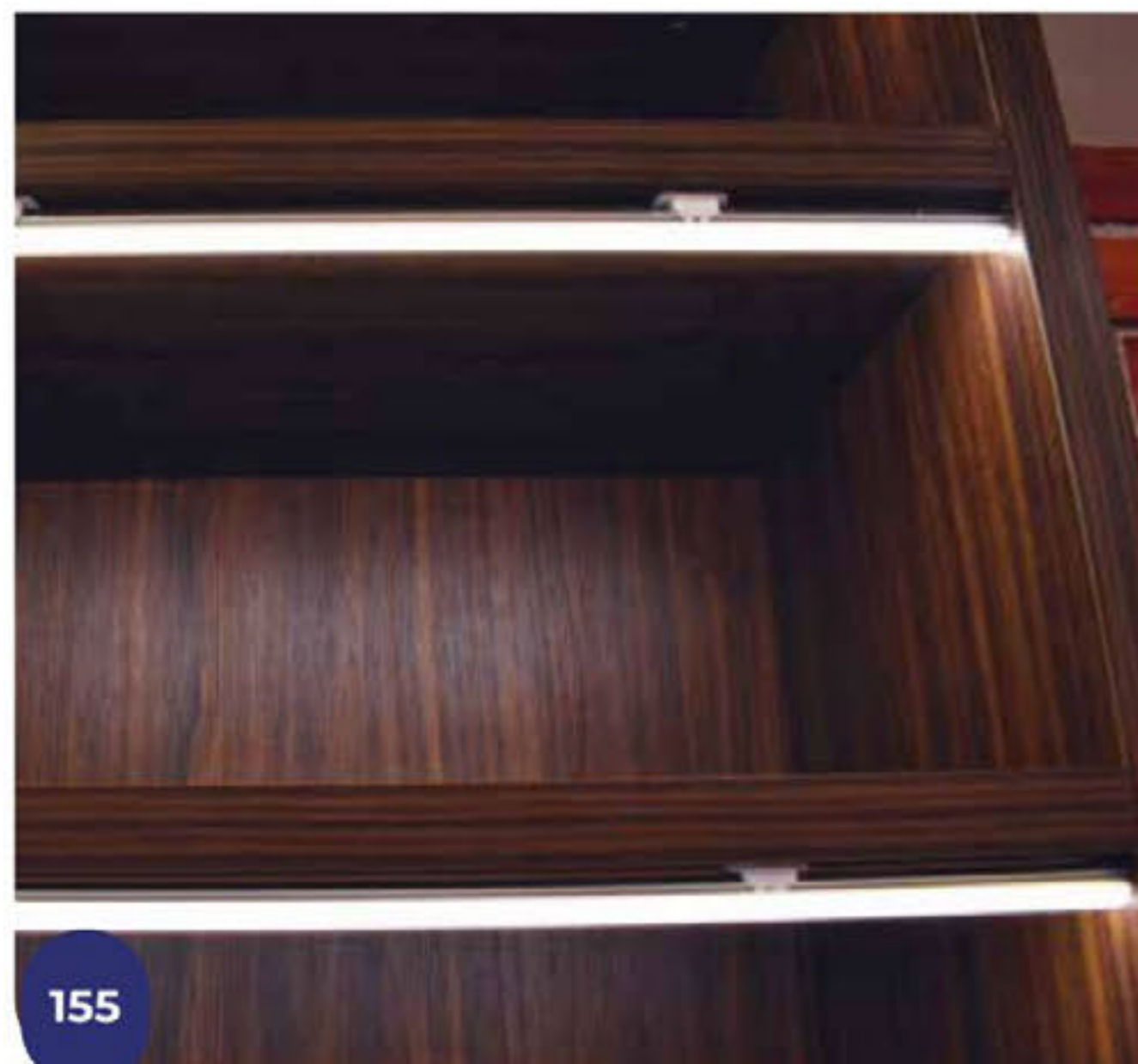

155



MAYOR NITIDEZ  
POR MAYOR  
CANTIDAD DE LEDS



HASTA 45,000  
HORAS DE VIDA



**DISTINTAS  
TEMPERATURAS  
DE LUZ**



156

# TLED-168-2110

TIRA FLEXIBLE 168 LEDS POR METRO, 2110 SMD, INTERIOR.



**Longitud:** 5 m | 0.4 cm | 0.11 cm  
**Corte:** Cada 4 cm  
**LEDs por metro:** 168 LEDS  
**Tipo de LED:** 2110 SMD  
**Crecimiento:** Máximo crecimiento en serie 5 metros  
**Uso:** Interior  
**Horas de vida:** 35,000 horas  
**Atenuable:** Sí  
**Controlador compatible:** N/A  
**Garantía:** 5 años  
**Conector:** Cables sin conector  
**Alimentación:** 24 V<sup>~</sup>  
**Potencia:** 50 W x 5 m | 10 W x m  
**Índice de protección:** IP20  
**Índice de reproducción cromática:** >90  
**Temperatura de trabajo:** -25° | 45° C  
**Ángulo de iluminación:** 120°  
**Accesorios incluidos:** N/A  
**Norma:** NOM-003-SCFI-2014 (NMX-J-521 / 1-ANCE)

CÓDIGO	TEMPERATURA DE COLOR	LÚMENES /METRO	EFICACIA LUMINOSA
TLED-168-2110/3000K	(BC) Blanco Cálido 3000K	870 lm	87 lm/W
TLED-168-2110/4000K	(BN) Blanco Neutro 4000K	960 lm	96 lm/W
TLED-168-2110/6000K	(LD) Luz de día 6000K	960 lm	96 lm/W

\*Para más información acerca de controladores compatibles, ir a la página 208 y 209

## DIAGRAMAS DE CONEXIÓN

Ejemplo de crecimiento max. en paralelo con una tira LED TLED-168-2110+DRIVERLED-24V-120W-FR-5 (3) capacidad del driver es el alcance en cuanto a metros de tira LED.

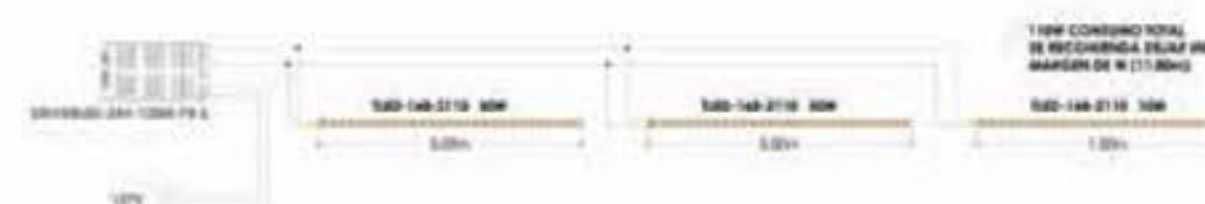

Ejemplo de crecimiento max. en paralelo con una tira LED TLED-168-2110+DRIVERLED-24V-120W-FR-5+MS+M4-3A+DRIVERLED-24V-360W-FR-5 (3) capacidad del controlador, así como el repartidor es el alcance en cuanto a metros de tira LED.



Ejemplo de crecimiento max. en paralelo con una tira LED TLED-168-2110+DRIVERLED-24V-60W-DIM+DIMLED-0-10V+SR-3001+DRIVERLED-24-360W-FR-5 (3) capacidad del driver y repartidor es el alcance en cuanto a metros de tira LED.



Ejemplo de crecimiento max. en paralelo con una tira LED TLED-168-2110+DRIVERLED-24V-60W-DIM+DIMLED-127V-200W+SR-3001+DRIVERLED-24V-360W-FR-5 (3) capacidad del driver y repartidor es el alcance en cuanto a metros de tira LED.



## TEMPERATURAS DE COLOR DISPONIBLES

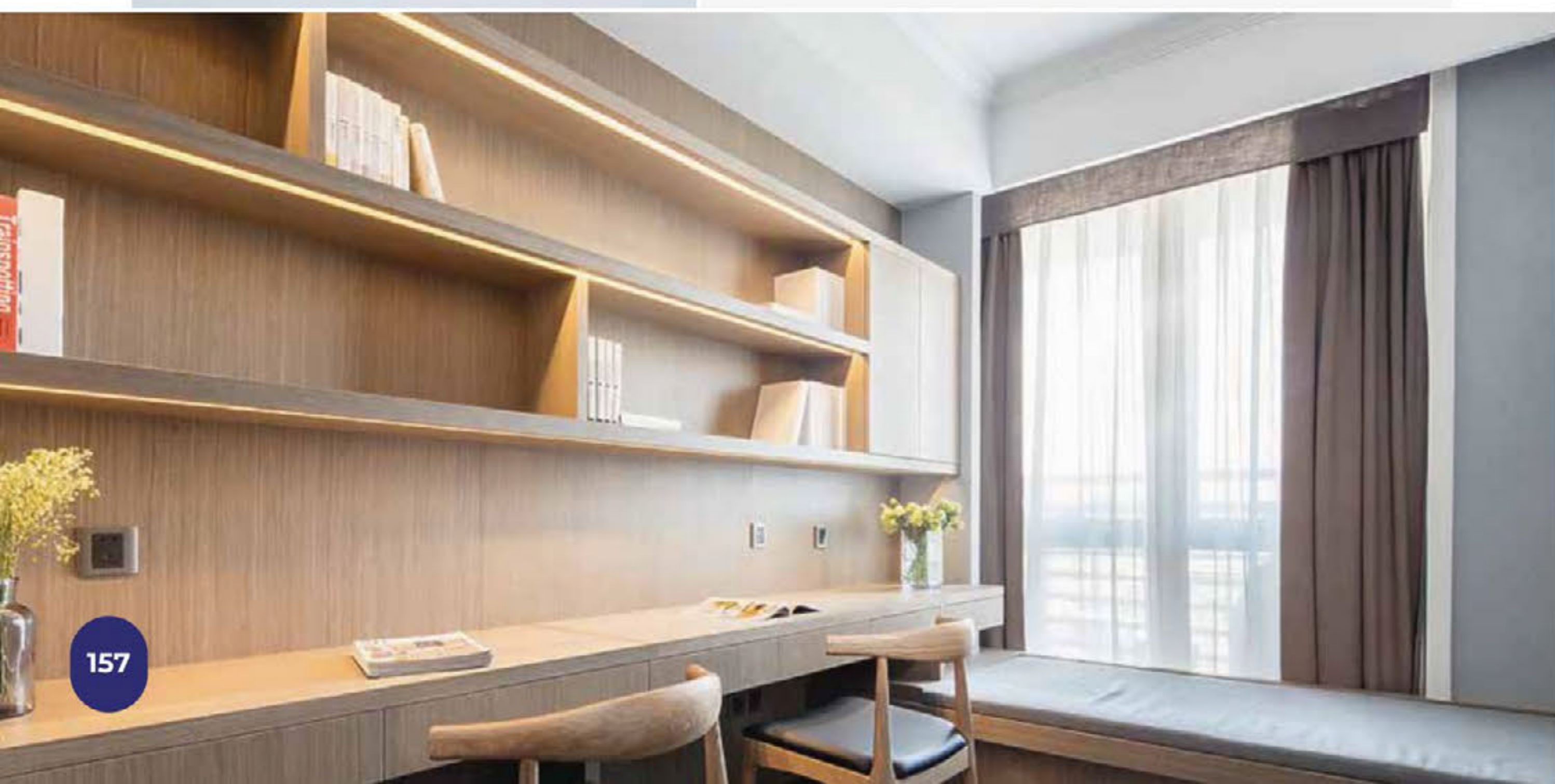

IDEAL PARA **PERFIL**  
\*No incluido

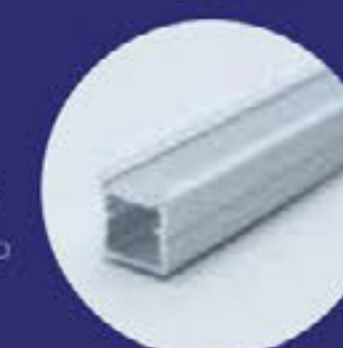

PERFIL DE PLÁSTICO  
**PLMX-250-1010-AL**  
Página 57

**TLED-168-2110**

TIRA FLEXIBLE 168 LEDS POR METRO, 2110 SMD, INTERIOR.

**GALERÍA**



Ancho de tira:  
**4 mm**



**HASTA 35,000**  
HORAS DE VIDA

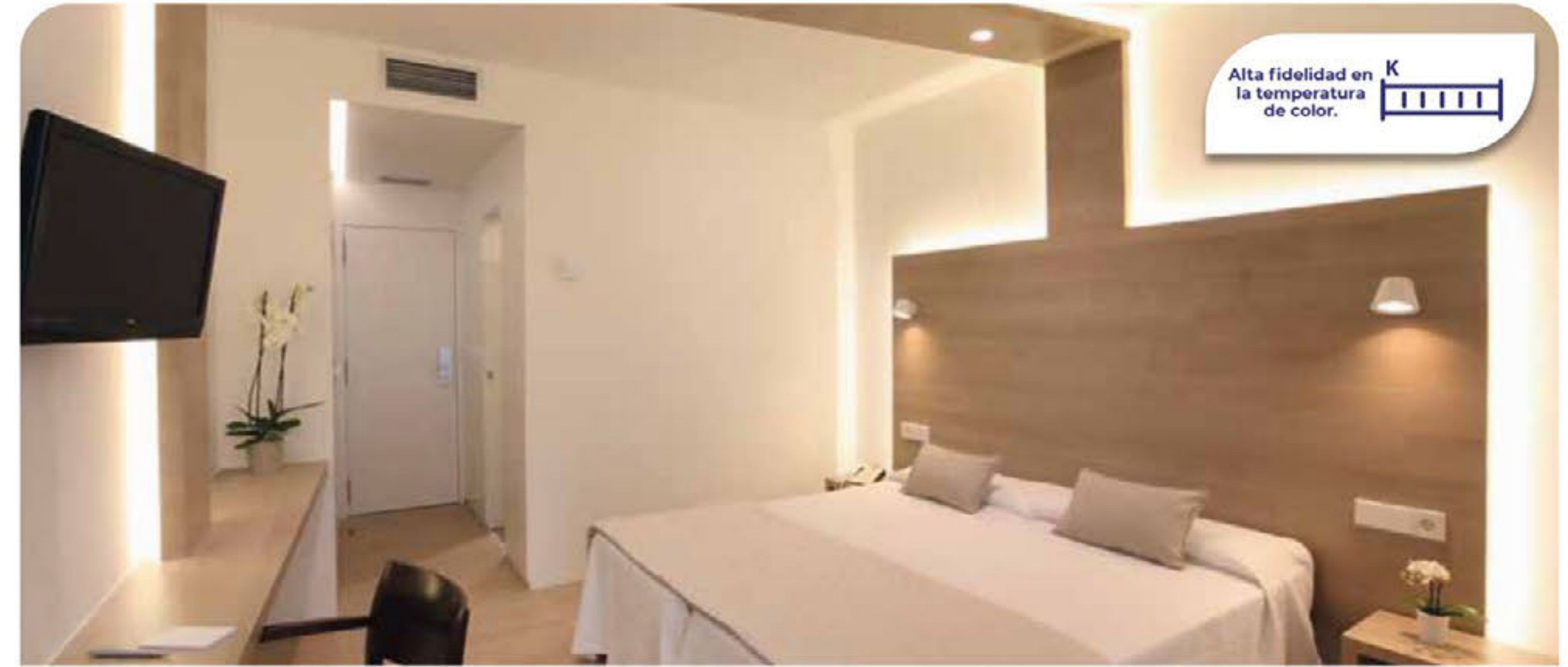

Alta fidelidad en la temperatura de color. **K**



Alta resistencia en el PCB (se puede girar sin dañarse)

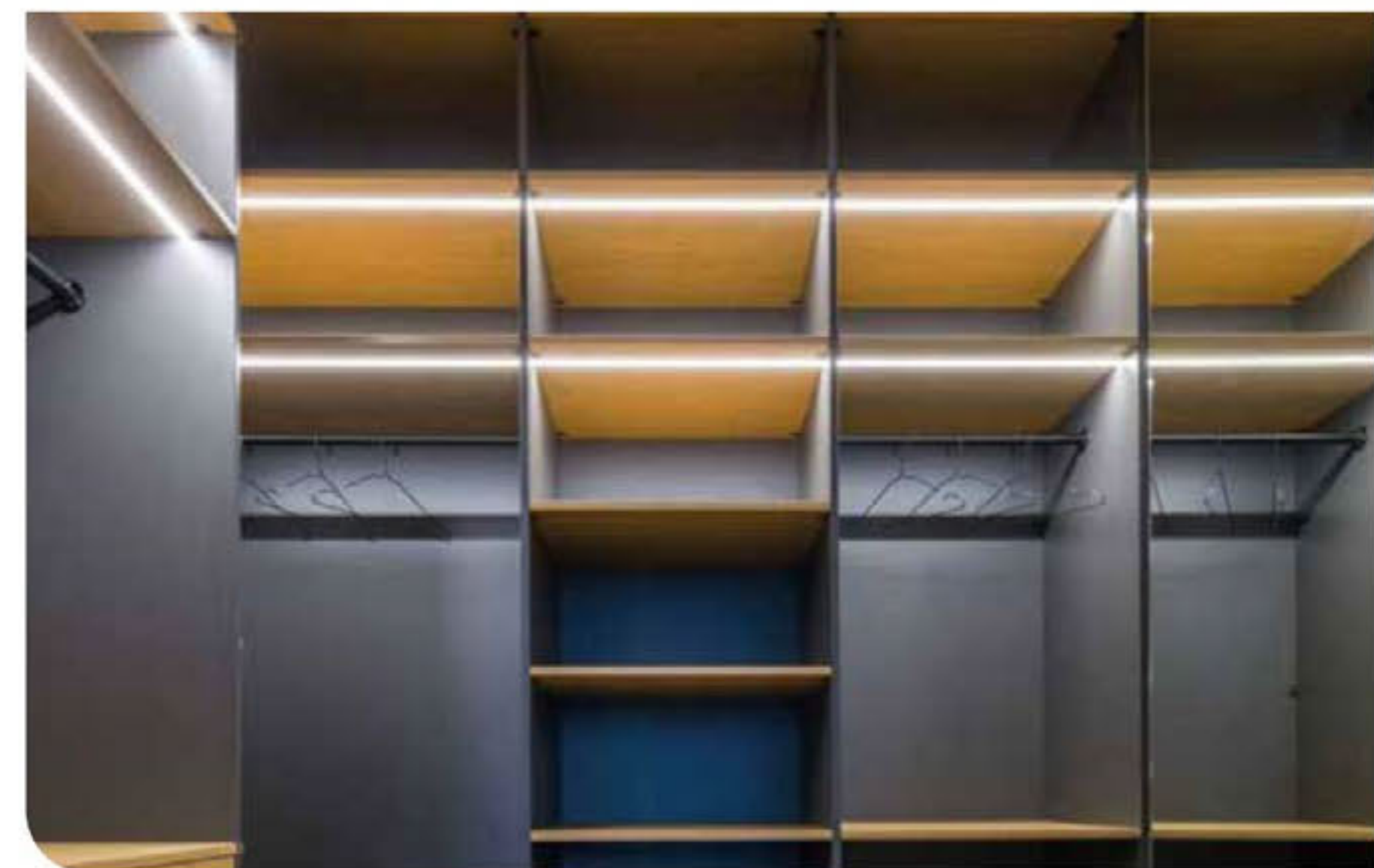
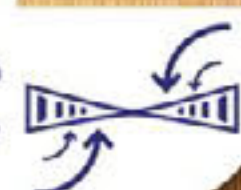

**DISTINTAS TEMPERATURAS DE LUZ**



**MLED-60-IP68-5050**  
TIRA FLEXIBLE 60 LEDS POR METRO,  
5050 SMD, SUMERGIBLE.



**Longitud:** 5 m | 1.0 cm | 0.393 cm  
**Corte:** Cada 5 cm  
**LEDs por metro:** 60 LEDS  
**Tipo de LED:** 5050 SMD  
**Crecimiento:** Máximo crecimiento en serie 5 metros  
**Uso:** Sumergible  
**Horas de vida:** 30,000 horas  
**Atenuable:** Sí  
**Controlador compatible:** N/A  
**Garantía:** 3 años  
**Conector:** Plug-in  
**Alimentación:** 12 V  $\overline{\text{m}}$   
**Potencia:** 26 W x 5 m | 5.2 W x m  
**Índice de protección:** IP68  
**Índice de reproducción cromática:**  $\geq 70$   
**Temperatura de trabajo:** -20° | 50° C  
**Ángulo de iluminación:** 120°  
**Accesorios incluidos:** 10 Clips + 2 tapas finales  
**Norma:** NOM-003-SCFI-2014 (NMX-J-521 / 1-ANCE)

CÓDIGO	TEMPERATURA DE COLOR	LÚMENES /METRO	EFICACIA LUMINOSA
MLED-60-14.4W-5050/BC	Blanco Cálido	650 lm	70 lm/W
MLED-60-14.4W-5050/LD	Luz de Día	643 lm	76.55 lm/W

\*Para más información acerca de controladores compatibles, ir a la página 208 y 209

**DIAGRAMAS DE CONEXIÓN**

Ejemplo de crecimiento max. en paralelo con una tira LED MLED-60-IP68-5050+DRIVERLED-12V-100W-IP67-O la capacidad del driver es el alcance en cuanto a metros de tira LED.



Ejemplo de crecimiento max. en paralelo con una tira LED MLED-60-IP68-5050+DRIVERLED-12V-25W-FR-5+MS+M4-3A+DRIVERLED-12V-340W-FR-5+SR-3001 la capacidad del controlador, así como el repeticor es el alcance en cuanto a metros de tira LED.



Ejemplo de crecimiento max. en paralelo con una tira LED MLED-60-IP68-5050+SR-2006+DRIVERLED-12V-25W-FR-5+DIMLED-0-10V+SR-3001+DRIVERLED-12V-340W-FR-5 la capacidad del driver y repeticor es el alcance en cuanto a metros de tira LED.



**ACCESORIOS**

\*No incluidos



**TEMPERATURAS DE COLOR DISPONIBLES**



\*Colores disponibles bajo pedido

**MLED-60-IP68-5050**  
TIRA FLEXIBLE 60 LEDS POR METRO,  
5050 SMD, SUMERGIBLE.

**GALERÍA**



**HASTA 30,000**  
HORAS DE VIDA

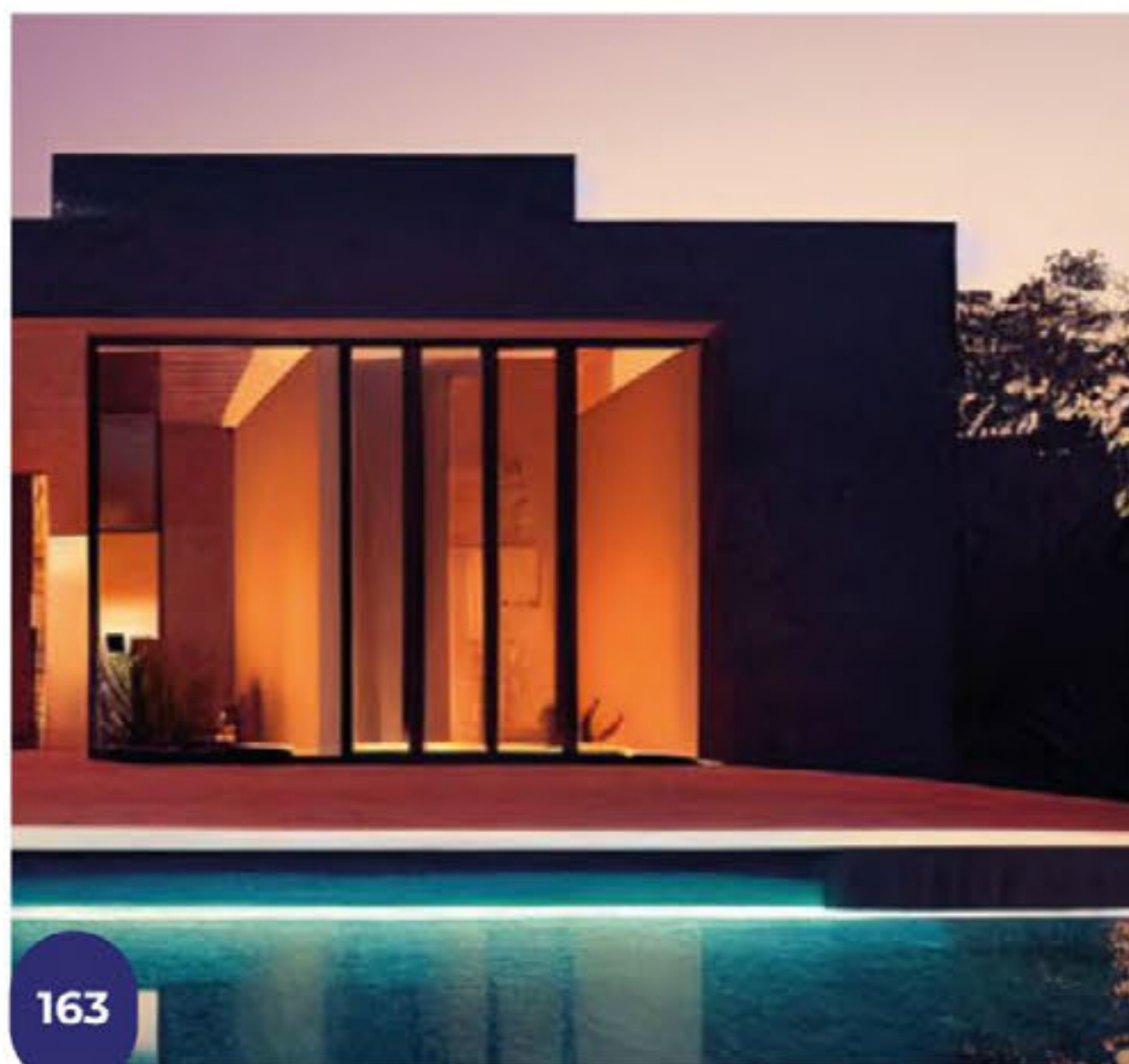

CREA EFECTOS  
LUMINOSOS  
ESPECTACULARES

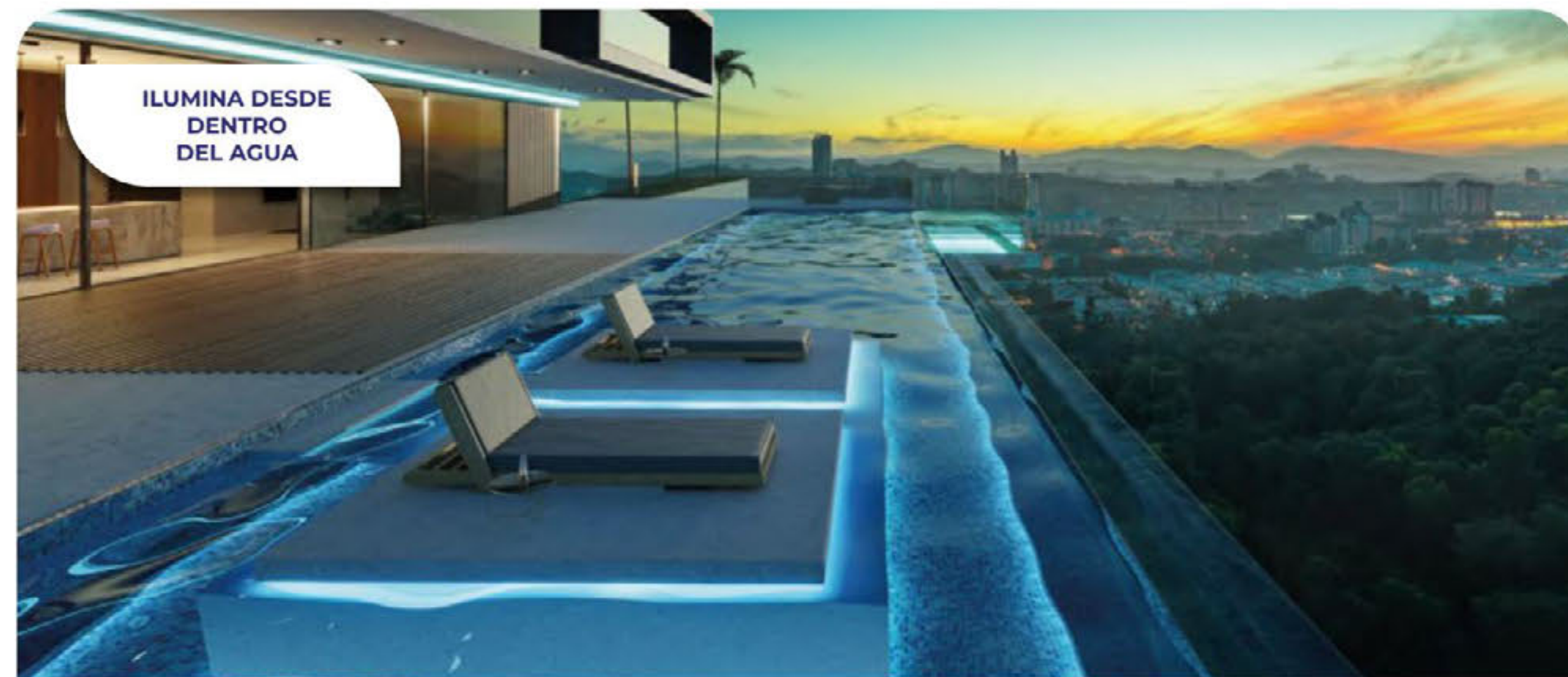

ILUMINA DESDE  
DENTRO  
DEL AGUA

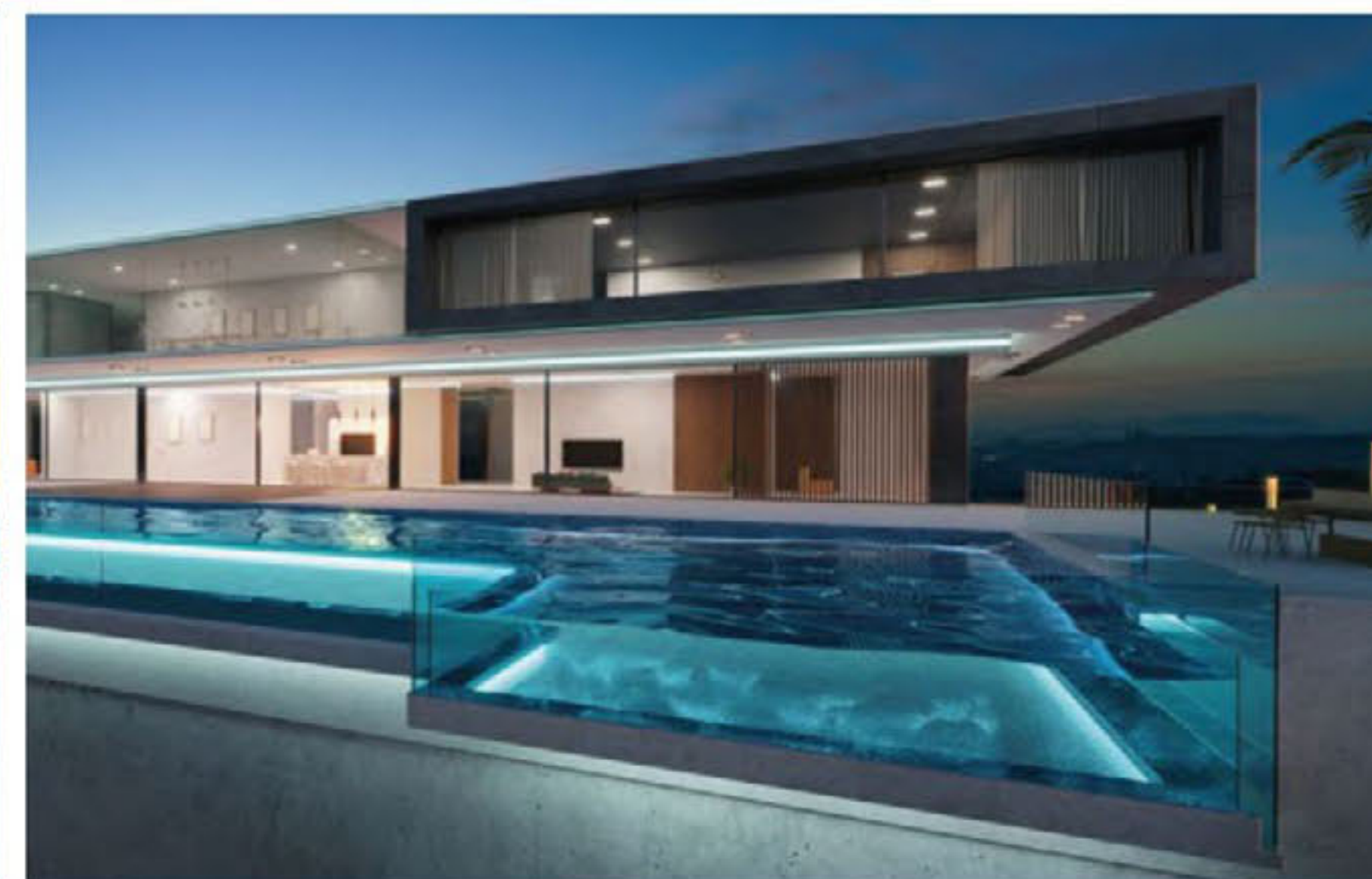
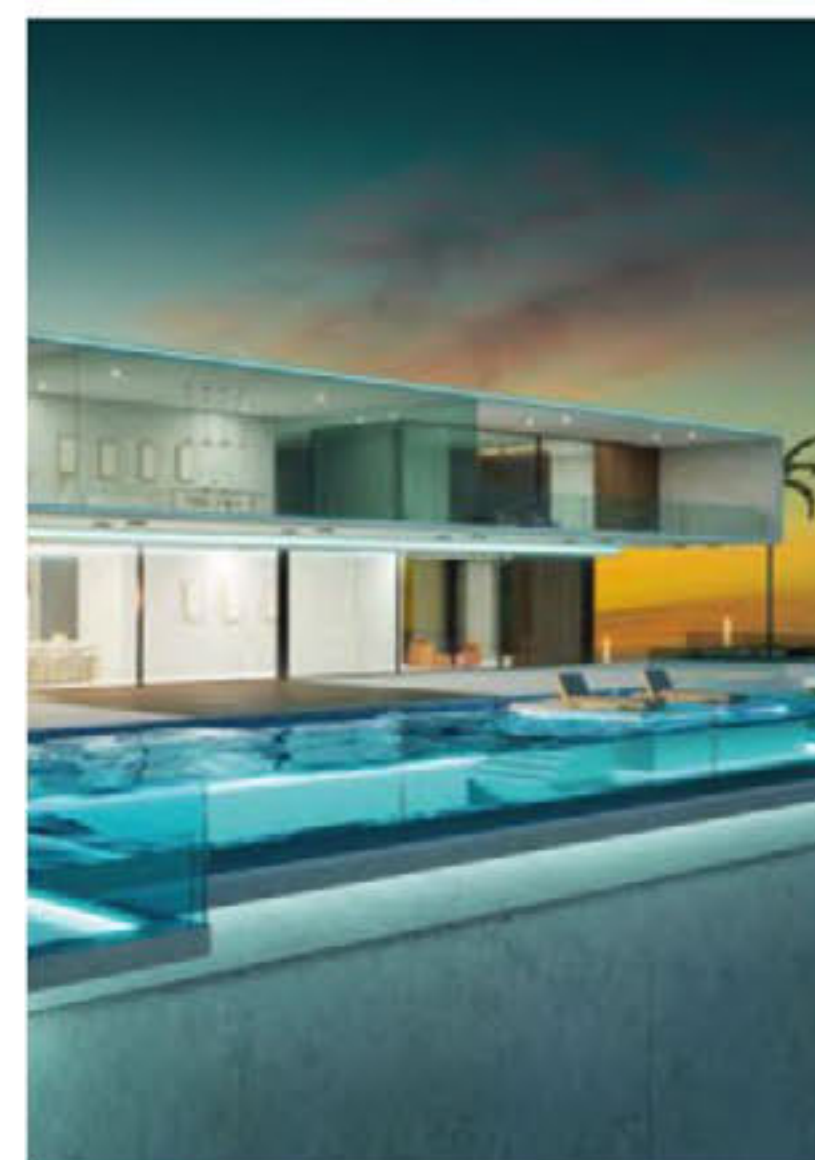

**EL AMBIENTE  
PERFECTO PARA  
TUS REUNIONES**



**NUEVO PRODUCTO**

**TLED-COB-14W-D/DUAL**  
TIRA FLEXIBLE, 608 LEDS POR METRO,  
LED COB, INTERIOR.



**DIAGRAMAS DE CONEXIÓN**



**Longitud:** 5 m | 1 cm | 0.2 cm  
**Corte:** Cada 2.6 cm  
**LEDs por metro:** 608 LEDS  
**Tipo de LED:** LED COB  
**Crecimiento:** Máximo crecimiento en serie 5 metros  
**Uso:** Interior  
**Horas de vida:** 50,000 horas  
**Atenuable:** Sí  
**Controlador compatible:** M5+M3-3A  
**Garantía:** 5 años  
**Conector:** Cables sin conector  
**Alimentación:** 24 V<sub>~</sub>  
**Potencia:** 70 W x 5 m | 14 W x m  
**Índice de protección:** IP20  
**Índice de reproducción cromática:** >90  
**Temperatura de trabajo:** -25° | 40° C  
**Ángulo de iluminación:** 180°  
**Accesorios incluidos:** N/A  
**Norma:** NOM-003-SCFI-2014 (NMX-J-521/1-ANCE)



CÓDIGO	TEMPERATURA DE COLOR	LÚMENES /METRO	EFICACIA LUMINOSA
TLED-COB-14W-D/DUAL	2700K-6500 K 2700K-6500K	3000-6500lm	92.85lm/W

\*Para más información acerca de controladores compatibles, ir a la página 208 y 209

**DIAGRAMAS PARA TIRA TLED-COB-14W-D/DUAL**

Ejemplo de crecimiento max. en paralelo con una tira LED TLED-COB-14W-D/DUAL+DRIVERLED-24V-180W-FR-5+M5+M3-3A la capacidad del controlador es el alcance en cuanto a metros de tira LED.



Ejemplo de crecimiento max. en paralelo con una tira LED TLED-COB-14W-D/DUAL+DRIVERLED-24V-120W-FR-5+M5+M3-3A+DRIVERLED-24V-360W-FR-5+SE-3001 la capacidad del controlador, así como el repetidor es el alcance en cuanto a metros de tira LED.



Ejemplo de crecimiento max. en paralelo con una tira LED TLED-COB-14W-D/DUAL+DRIVERLED-24V-360W-FR-5+SE-2102B+SE-2834B-DMX la capacidad del controlador es el alcance en cuanto a metros de tira LED.



Ejemplo de crecimiento max. en paralelo con una tira LED TLED-COB-14W-D/DUAL+DRIVERLED-24V-120W-FR-5+SE-2102B+SE-2834B-DMX+DRIVERLED-24V-360W-FR-5+SE-3001 la capacidad del controlador es el alcance en cuanto a metros de tira LED.



**ACCESORIOS**

\*No incluidos



**CONTROLADOR COMPATIBLE**  
M5+M3-3A  
Página 208

**TEMPERATURAS DE COLOR DISPONIBLES**



**NUEVO  
PRODUCTO**

**TLED-COB-14W-D/DUAL**  
TIRA FLEXIBLE, 608 LEDS POR METRO,  
LED COB, INTERIOR.

**GALERÍA**



**TEMPERATURA FRÍA,  
NEUTRA O CÁLIDA**  
EN UNA SOLA MANGUERA

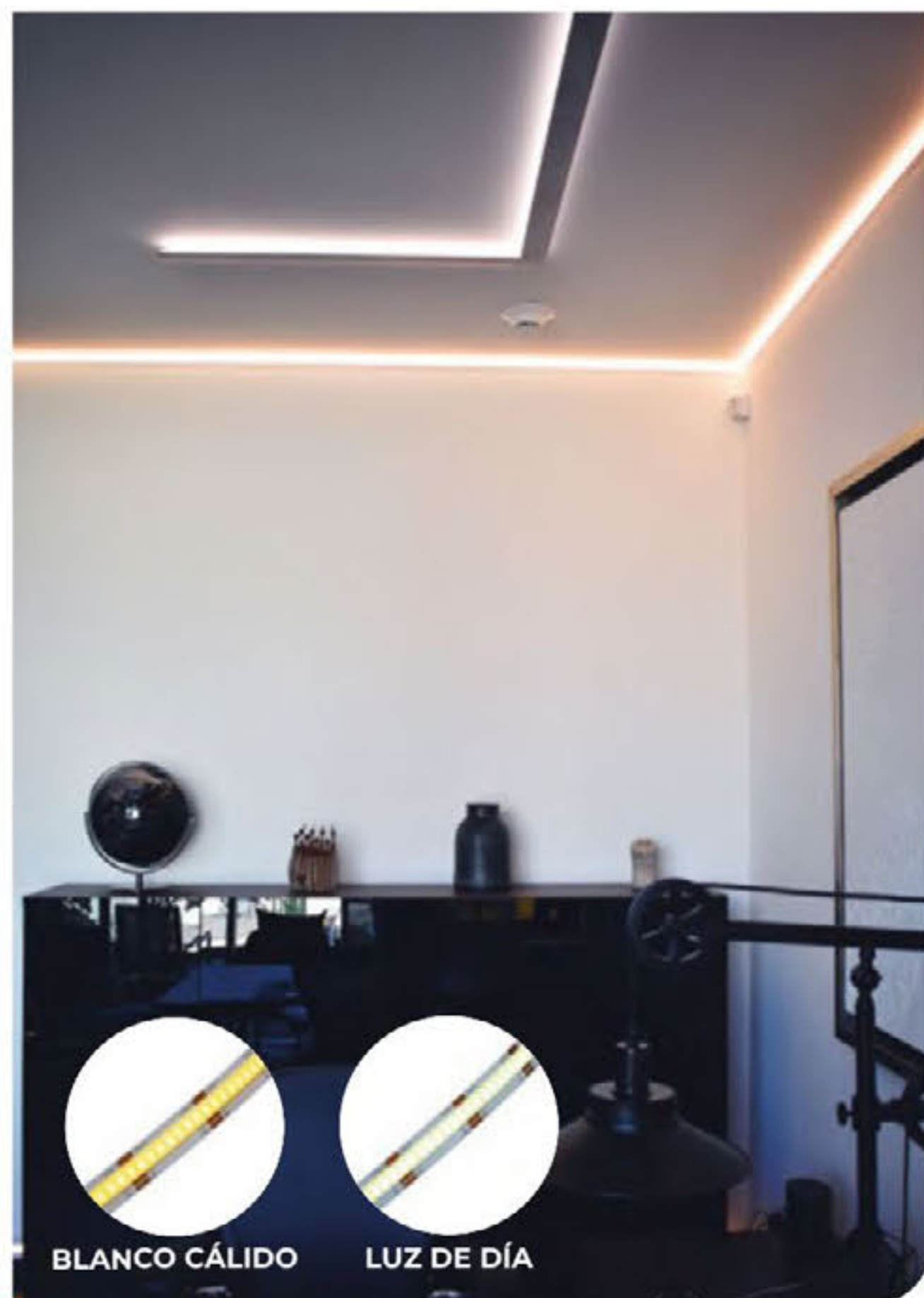

BLANCO CÁLIDO



LUZ DE DÍA



CREA AMBIENTES  
ESTÉTICOS Y  
FUNCIONALES AL  
MISMO TIEMPO

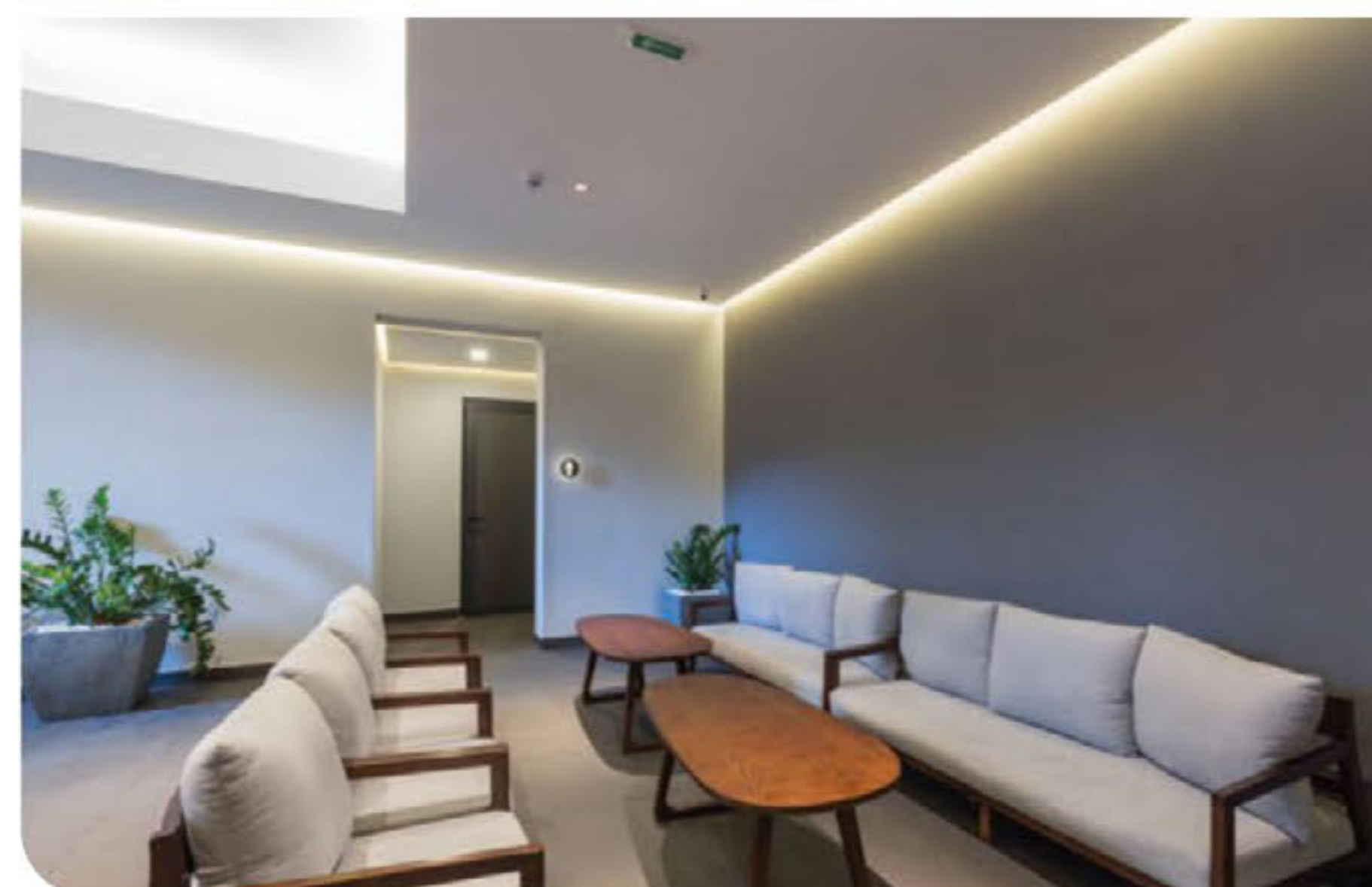
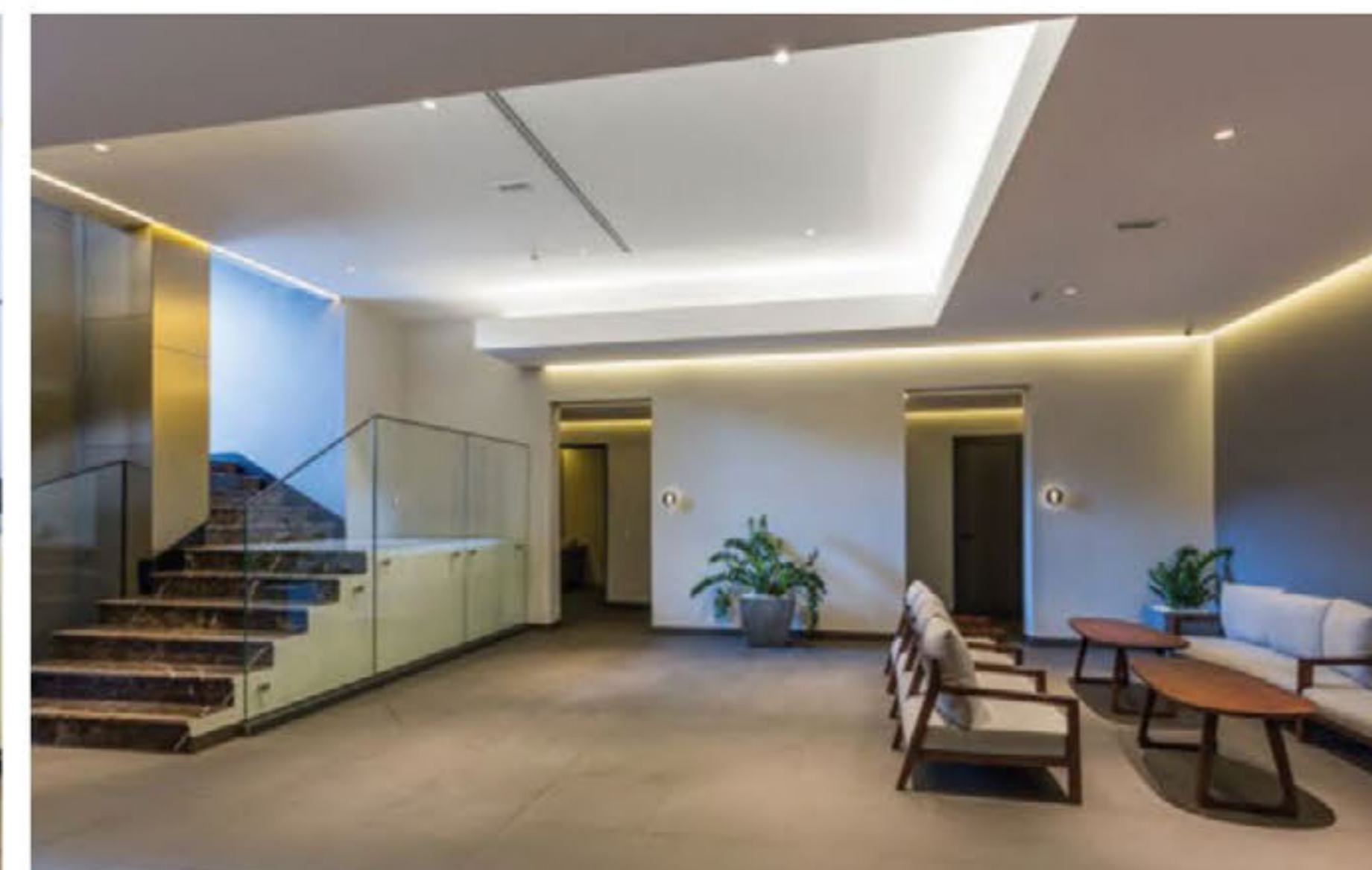
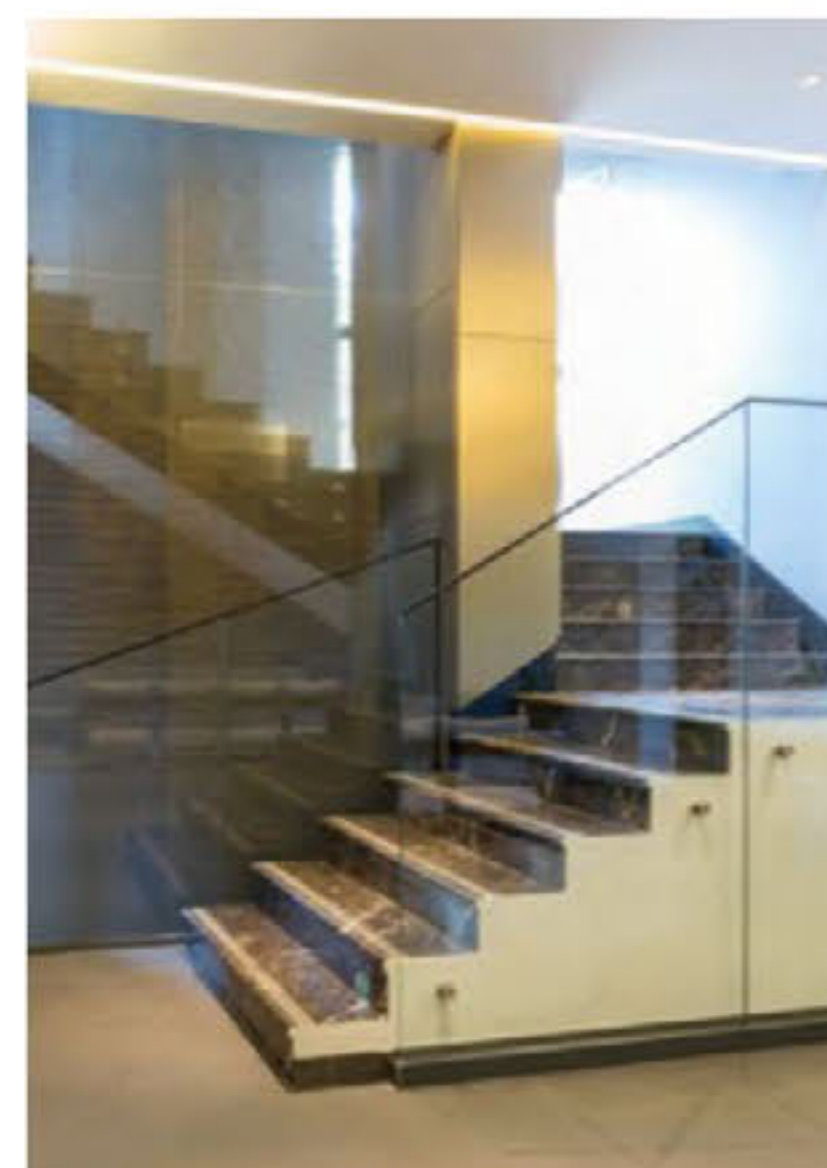

**ADECÚA LA  
TEMPERATURA  
DE COLOR SEGÚN  
LA NECESITES**



**NUEVO PRODUCTO**

**MLED-60-IP45-127V-CD | MLED-60-IP45-5050-127V-CD**  
TIRA FLEXIBLE 60 LEDS POR METRO, 2835 SMD | 5050 SMD, EXTERIOR.



**Longitud:** 5 m | 1.0 cm | 0.4 cm  
5 m | 1.2 cm | 0.4 cm

**Corte:** 50 cm

**LEDs por metro:** 60 LEDS

**Tipo de LED:** 2835 SMD | 5050 SMD

**Crecimiento:** Máximo crecimiento en serie 25 metros

**Uso:** Exterior

**Horas de vida:** 30,000 horas

**Tiempo de encendido:** 10 Horas consecutivas con un reposo de 2 horas

**Atenuable:** Sí

**Controlador compatible:** DIMLED-127V-200W

**Garantía:** 3 años

**Conector:** Conector especial de clavija incluida

**Alimentación:** 127 V~ | 60 Hz

**Potencia:** 60 W x 5 m | 12 W x m,  
72 W x 5 m | 14.4 W x m

**Índice de protección:** IP45

**Temperatura de trabajo:** -20° | 50° C

**Ángulo de iluminación:** 120°

**Accesorios incluidos:** 10 Clips + 1 cable de alimentación

**Norma:** NOM-003-SCFI-2014 (NMX-J-521 / 1-ANCE)

CÓDIGO	TEMPERATURA DE COLOR	LÚMENES /METRO	EFICACIA LUMINOSA	IRC
MLED-60-IP45-127V-CD/BC	Bianco Cálido	376 lm	38.16 lm/W	70
MLED-60-IP45-127V-CD/BN	Bianco Neutro	330 lm	27.5 lm/W	75
MLED-60-IP45-127V-CD/LD	Luz de Día	369 lm	36.88 lm/W	75
MLED-60-IP45-127V-CD/AMB	Ámbar	22.42 lm	2.04 lm/W	N/A
MLED-60-IP45-5050-127V-CD/2500K	2500K	908 lm	61 lm/W	70
MLED-60-IP45-5050-127V-CD/BC	Bianco Cálido	956.4 lm	65.51 lm/W	75
MLED-60-IP45-5050-127V-CD/BN	Bianco Neutro	1040 lm	80 lm/W	75
MLED-60-IP45-5050-127V-CD/LD	Luz de Día	965 lm	65.62 lm/W	75
MLED-60-IP45-5050-127V-CD/AMB	Ámbar	74 lm	6 lm/W	N/A

\*Para más información acerca de controladores compatibles, ir a la página 208 y 209

**DIAGRAMAS DE CONEXIÓN**

**DIAGRAMAS PARA TIRA MLED-60-IP45-127V-CD**

Ejemplo de crecimiento max. en serie con una tira LED MLED-60-IP45-127V-CD.

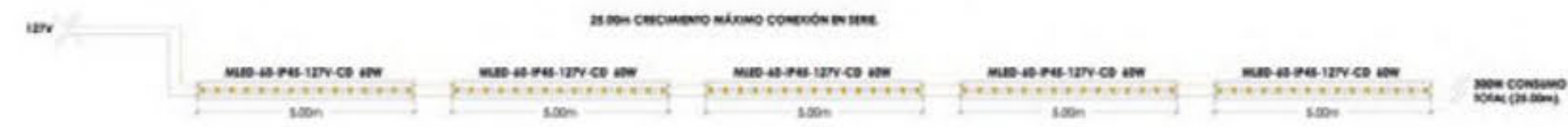

Ejemplo de crecimiento max. en paralelo con una tira LED MLED-60-IP45-127V-CD.



Ejemplo de crecimiento max. con una tira LED MLED-60-IP45-127V-CD+DIMLED-127V-200W, la conexión puede ser en serie o paralelo.



**DIAGRAMAS PARA TIRA MLED-60-IP45-5050-127V-CD**

Ejemplo de crecimiento max. en serie con una tira LED MLED-60-IP45-5050-127V-CD.

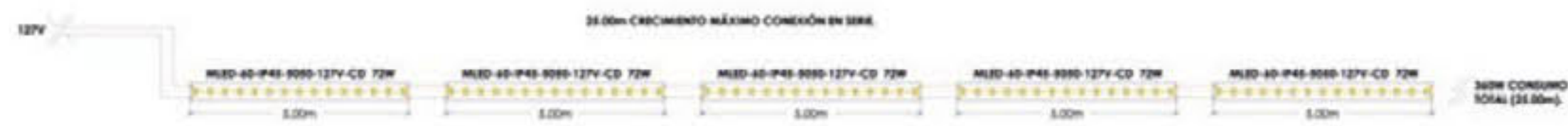

Ejemplo de crecimiento max. en paralelo con una tira LED MLED-60-IP45-5050-127V-CD.

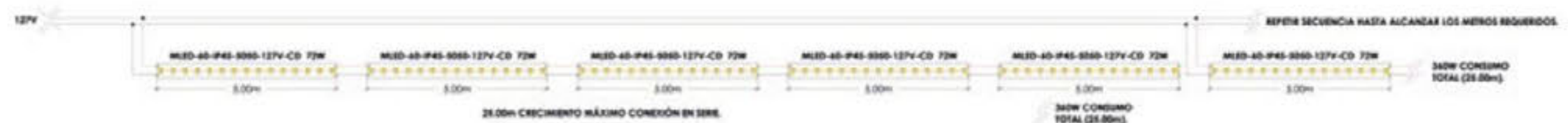

Ejemplo de crecimiento max. con una tira LED MLED-60-IP45-5050-127V-CD+DIMLED-127V-200W, la conexión puede ser en serie o paralelo.

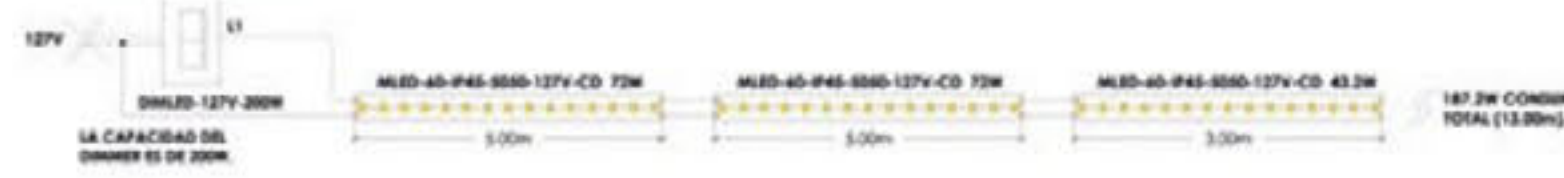

**TEMPERATURAS DE COLOR DISPONIBLES**

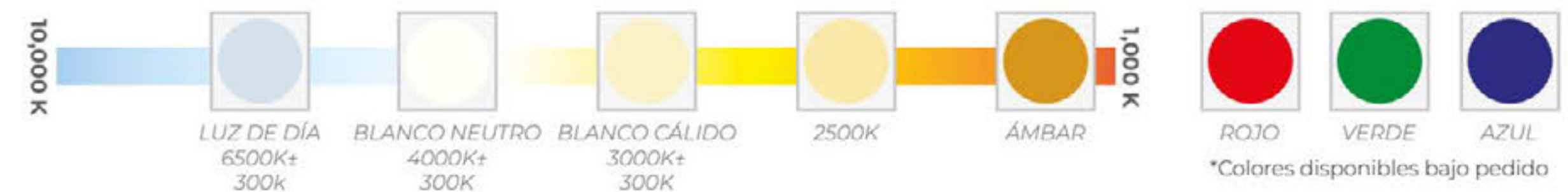

**ACCESORIOS**

\*No incluidos



MLED-127V-IP45-FP-CD



MLED-GF-10PCS

**NUEVO  
PRODUCTO**

**MLED-60-IP45-127V-CD | MLED-60-IP45-5050-127V-CD**

TIRA FLEXIBLE 60 LEDS POR METRO, 2835 SMD |  
5050 SMD, EXTERIOR.

**GALERÍA**



**HASTA 25 M DE  
CRECIMIENTO EN SERIE**



**MEJORA TU  
DECORACIÓN  
CON ELEGANCIA**

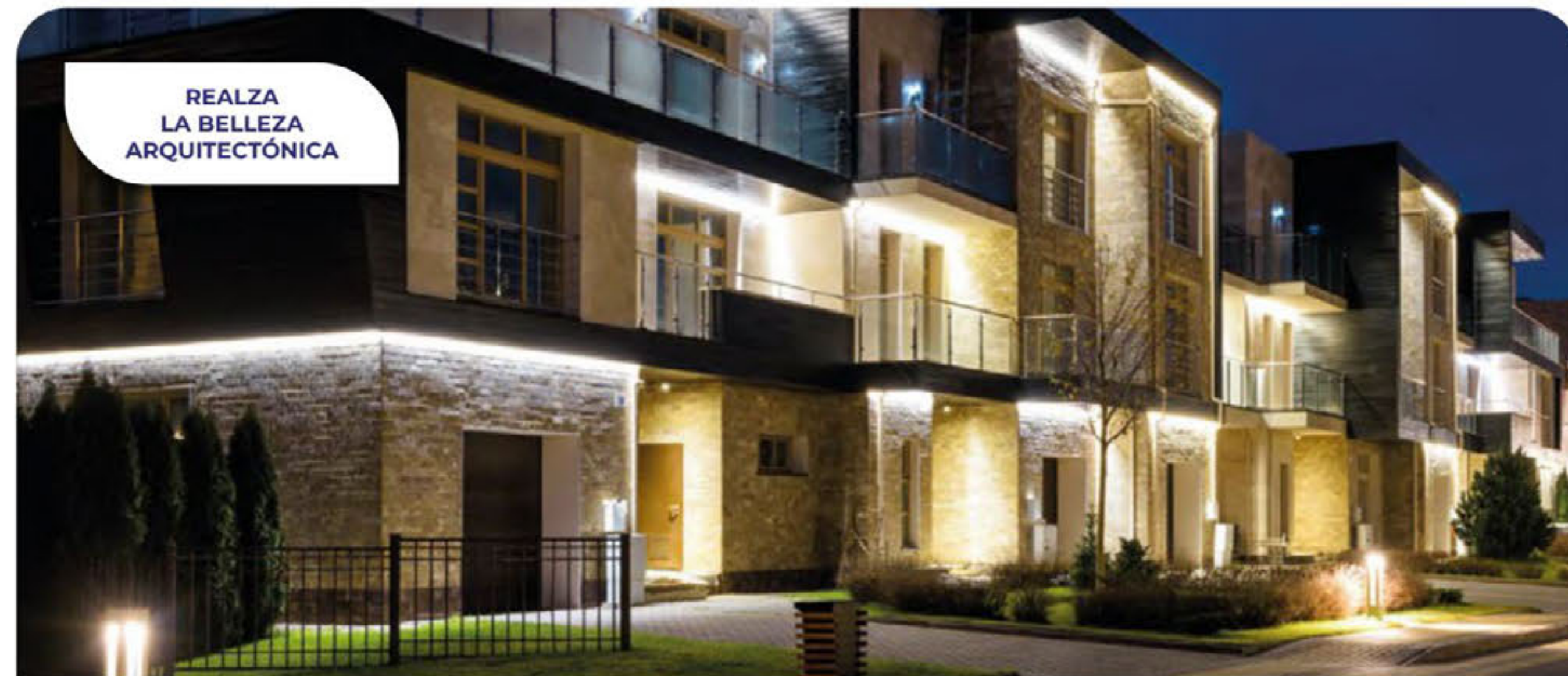

**REALZA  
LA BELLEZA  
ARQUITECTÓNICA**

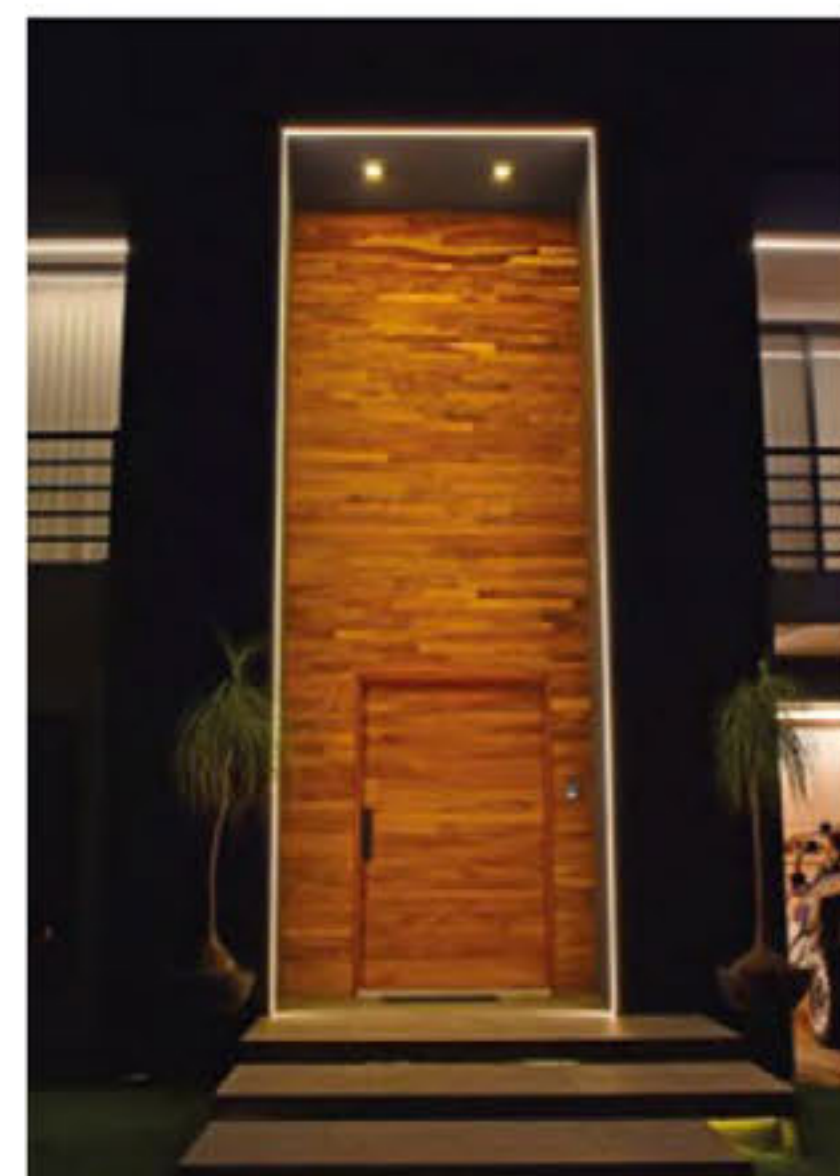

**DISTINTAS  
TEMPERATURAS  
DE LUZ**



**MLED-60-4.8W-5**  
TIRA FLEXIBLE 60 LEDS POR METRO, 2835 SMD, INTERIOR.



**Longitud:** 5 m | 0.8 cm | 0.133 cm  
**Corte:** Cada 5 cm  
**LEDs por metro:** 60 LEDS  
**Tipo de LED:** 2835 SMD  
**Crecimiento:** Máximo crecimiento en serie 5 metros  
**Uso:** Interior  
**Horas de vida:** 30,000 horas  
**Atenuable:** Sí  
**Controlador compatible:** N/A  
**Garantía:** 3 años  
**Conector:** Plug-in  
**Alimentación:** 12V/3W  
**Potencia:** 15W x 5m | 3W x m  
**Índice de protección:** IP20  
**Índice de reproducción cromática:** >80  
**Temperatura de trabajo:** -25° | 45° C  
**Ángulo de iluminación:** 120°  
**Accesorios incluidos:** N/A  
**Norma:** NOM-003-SCFI-2014 (NMX-J-521 / 1-ANCE)



CÓDIGO	TEMPERATURA DE COLOR	LÚMENES /METRO	EFICACIA LUMINOSA
MLED-60-4.8-5/2500K	2500 K	415 lm	95 lm/W
MLED-60-4.8-5/BC	Blanco Cálido	410 lm	108 lm/W
MLED-60-4.8-5/LD	Luz de Día	470 lm	101 lm/W

\*Para más información acerca de controladores compatibles, ir a la página 208 y 209

**DIAGRAMAS DE CONEXIÓN**

Ejemplo de crecimiento max. en paralelo con una tira LED MLED-60-4.8W-5-DRIVERLED-12V-100W-FR-5 la capacidad del driver es el alcance en cuanto a metros de tira LED.



Ejemplo de crecimiento max. en paralelo con una tira LED MLED-60-4.8W-5-DRIVERLED-12V-25W-FR-5-M5-M4-3A-DRIVERLED-12V-360W-FR-5-SR-3001 la capacidad del driver y repartidor es el alcance en cuanto a metros de tira LED.



Ejemplo de crecimiento max. en paralelo con una tira LED MLED-60-4.8W-5-SR-2004-DRIVERLED-12V-25W-FR-5-DIMLED-0-10V-SR-3001-DRIVERLED-12V-360W-FR-5 la capacidad del driver y repartidor es el alcance en cuanto a metros de tira LED.



**ACCESORIOS**

\*No incluidos



**TEMPERATURAS DE COLOR DISPONIBLES**

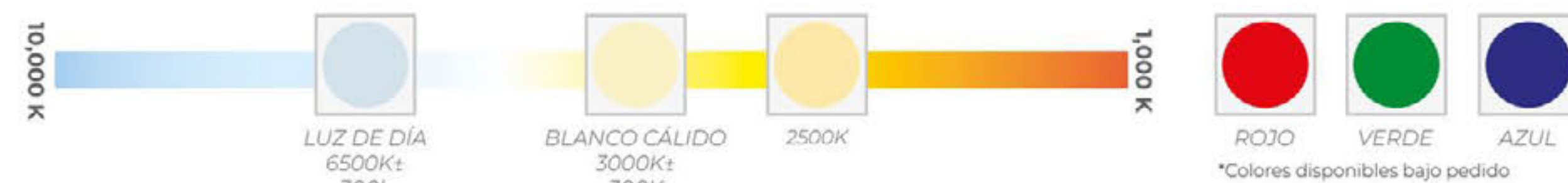

**MLED-60-4.8W-5**  
TIRA FLEXIBLE 60 LEDS POR METRO, 2835 SMD, INTERIOR.

**GALERÍA**



**CONEXIÓN EN PARALELO**  
PARA MAYOR CRECIMIENTO



**CREA UN AMBIENTE ACOGEDOR**

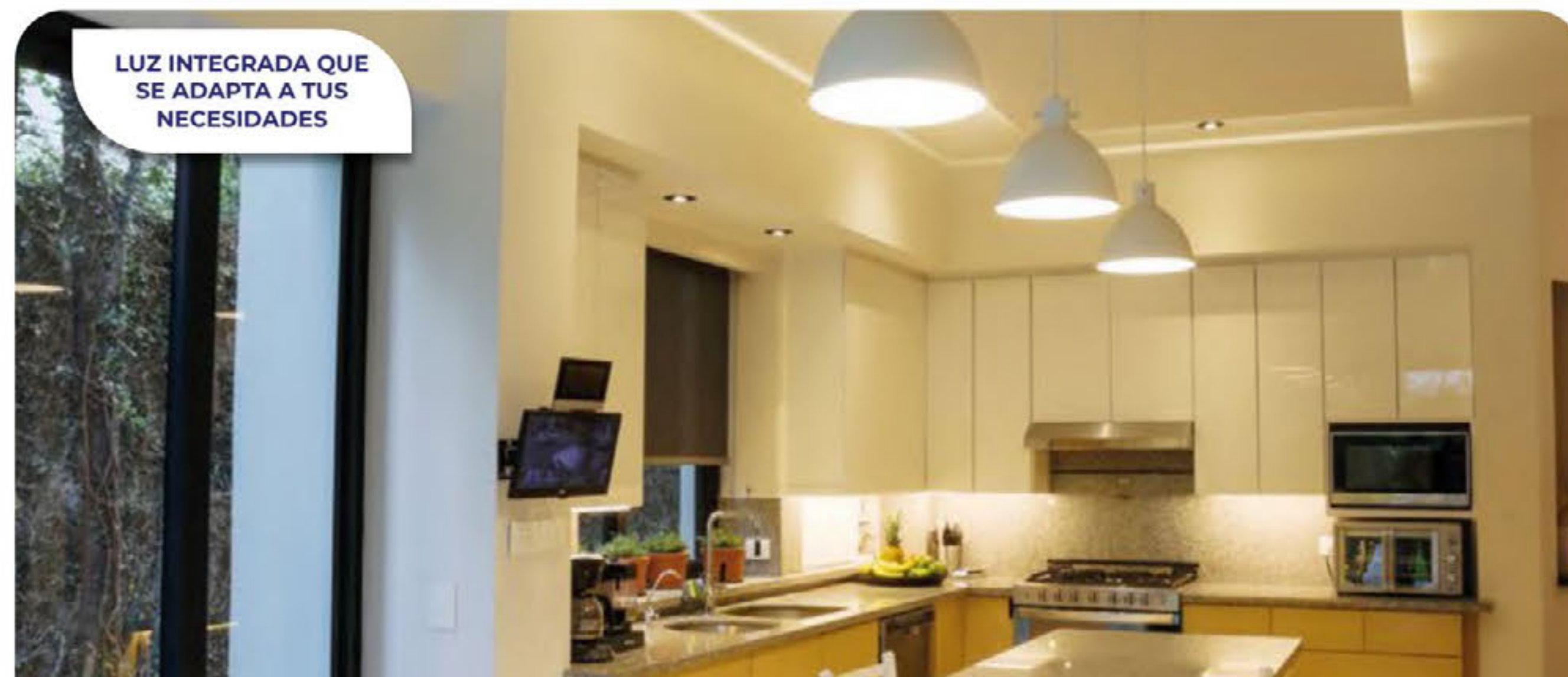

**LUZ INTEGRADA QUE SE ADAPTA A TUS NECESIDADES**

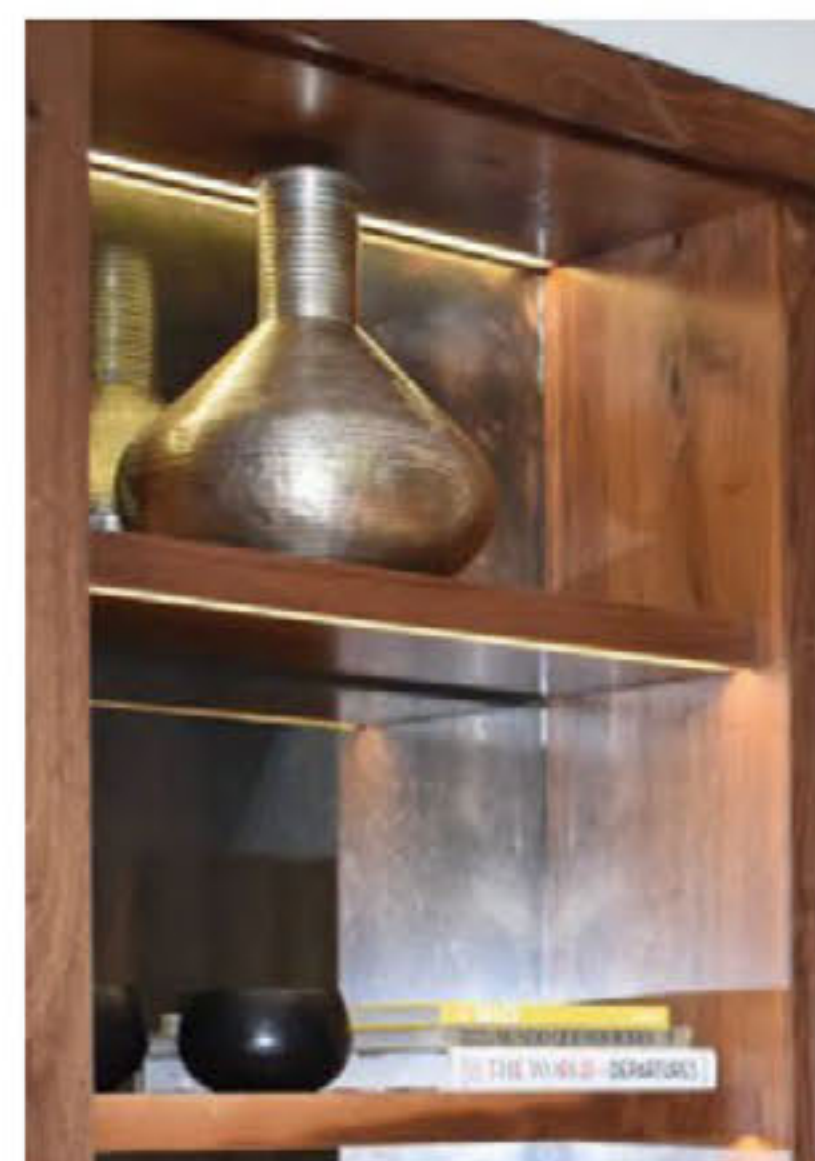

**HASTA 30,000 HORAS DE VIDA**

**DISTINTAS TEMPERATURAS DE LUZ**



**MLED-60-IP68-12V**  
TIRA FLEXIBLE 60 LEDS POR METRO, 2835 SMD, SUMERGIBLE.



**Longitud:** 5 m | 1.0 cm | 0.393 cm  
**Corte:** Cada 5 cm  
**LEDs por metro:** 60 LEDS  
**Tipo de LED:** 2835 SMD  
**Crecimiento:** Máximo crecimiento en serie 5 metros  
**Uso:** Sumergible  
**Horas de vida:** 30,000 horas  
**Atenuable:** Sí  
**Controlador compatible:** N/A  
**Garantía:** 3 años  
**Conector:** Plug-in  
**Alimentación:** 12V ~  
**Potencia:** 20 W x 5 m | 4 W x m  
**Índice de protección:** IP68  
**Índice de reproducción cromática:** >80  
**Temperatura de trabajo:** -20° | 50° C  
**Ángulo de iluminación:** 120°  
**Accesorios incluidos:** 10 clips + 2 tapas finales  
**Norma:** NOM-003-SCFI-2014 (NMX-J-521 / 1-ANCE)

CÓDIGO	TEMPERATURA DE COLOR	LÚMENES /METRO	EFICACIA LUMINOSA
MLED-60-IP68-12V/BC	Blanco Cálido	293 lm	73.20 lm/W
MLED-60-IP68-12V/LD	Luz de Día	267 lm	65.10 lm/W

\*Para más información acerca de controladores compatibles, ir a la página 208 y 209

**DIAGRAMAS DE CONEXIÓN**

Ejemplo de crecimiento max. en paralelo con una tira LED MLED-60-IP68-12V+DRIVERLED-12V-100W-IP67-0 la capacidad del driver es el alcance en cuanto a metros de tira LED.

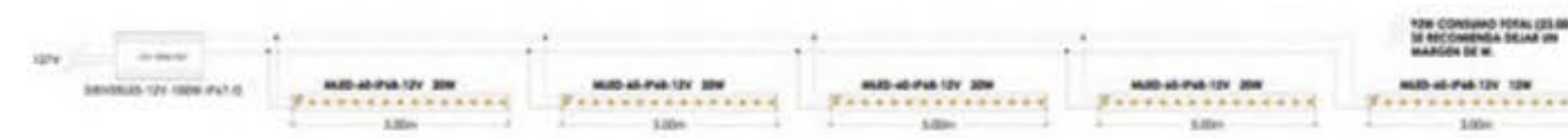

Ejemplo de crecimiento max. en paralelo con una tira LED MLED-60-IP68-12V+DRIVERLED-12V-25W-FR-5+MS+MA-3A+DRIVERLED-12V-360W-FR-5+SR-3001 la capacidad del controlador, así como el repelidor es el alcance en cuanto a metros de tira LED.



Ejemplo de crecimiento max. en paralelo con una tira LED MLED-60-IP68-12V+SR-2006+DRIVERLED-12V-25W-FR-5+DIMLED-0-10V+SR-3001+DRIVERLED-12V-360W-FR-5 la capacidad del driver y repelidor es el alcance en cuanto a metros de tira LED.

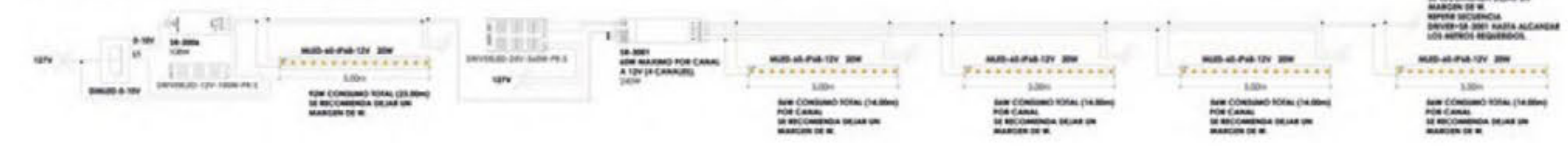

**TEMPERATURAS DE COLOR DISPONIBLES**

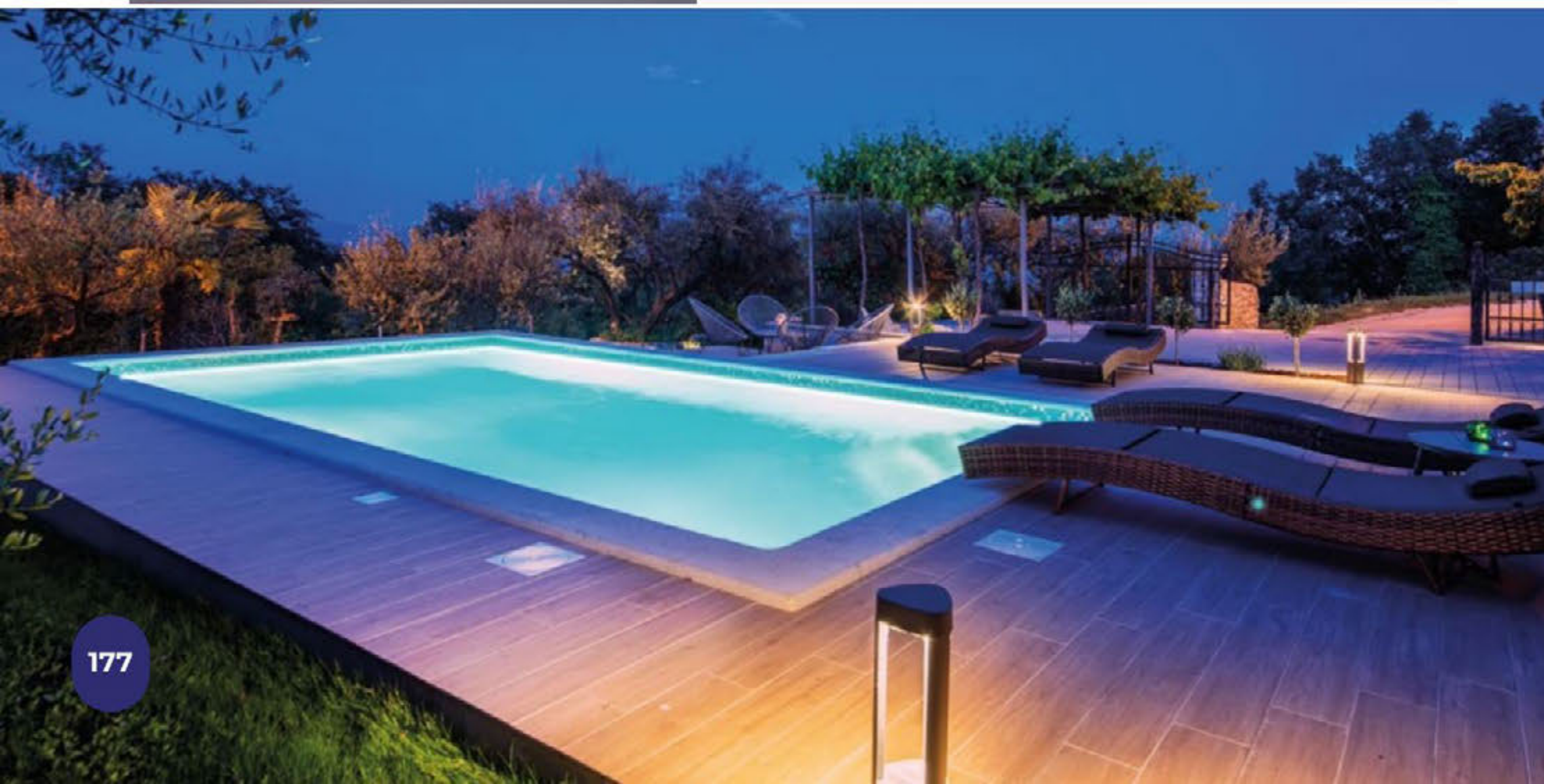

**MLED-60-IP68-12V**  
TIRA FLEXIBLE 60 LEDS POR METRO, 2835  
SMD, SUMERGIBLE.

## GALERÍA

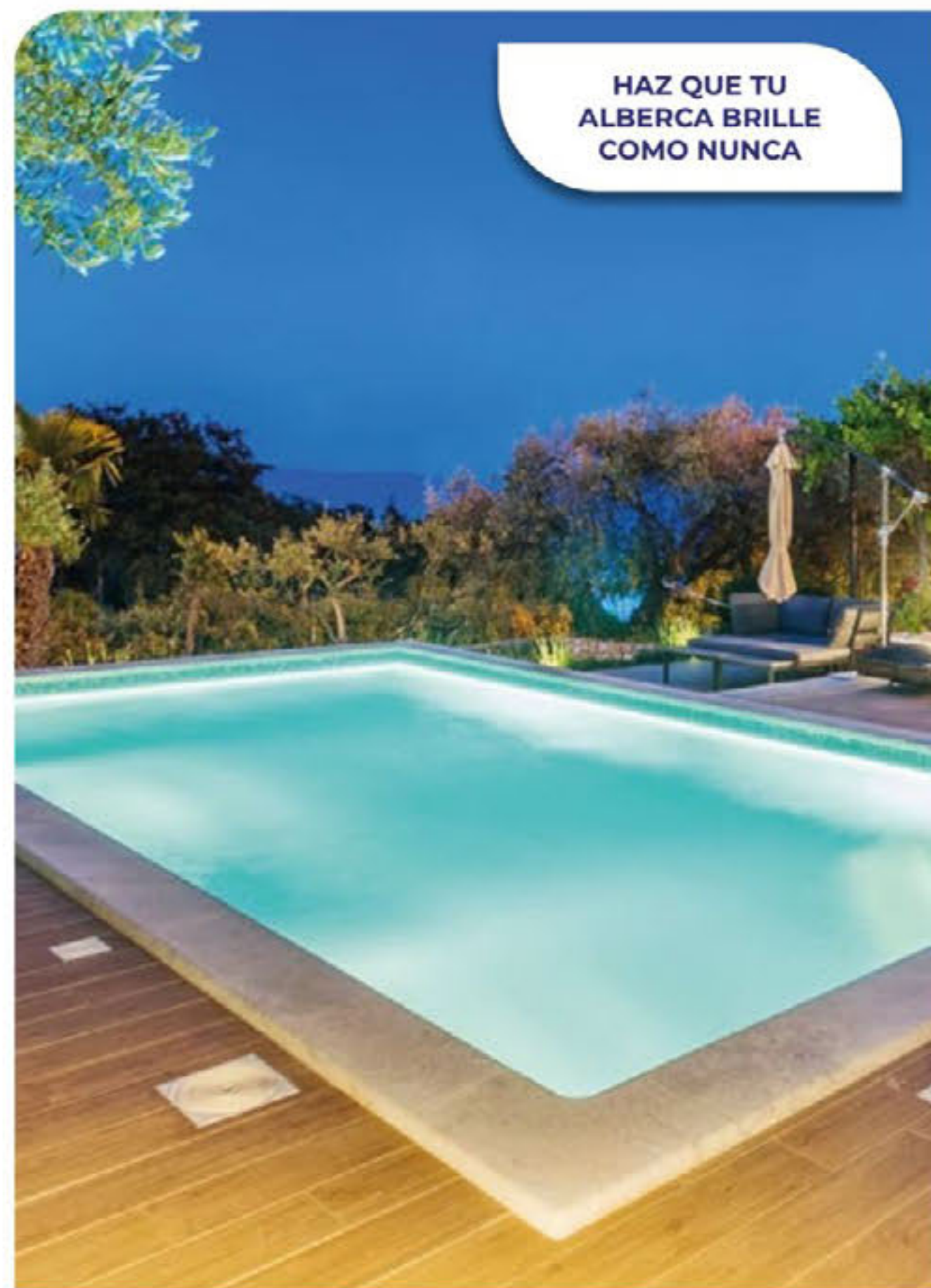

**CONEXIÓN EN PARALELO**  
PARA MAYOR CRECIMIENTO

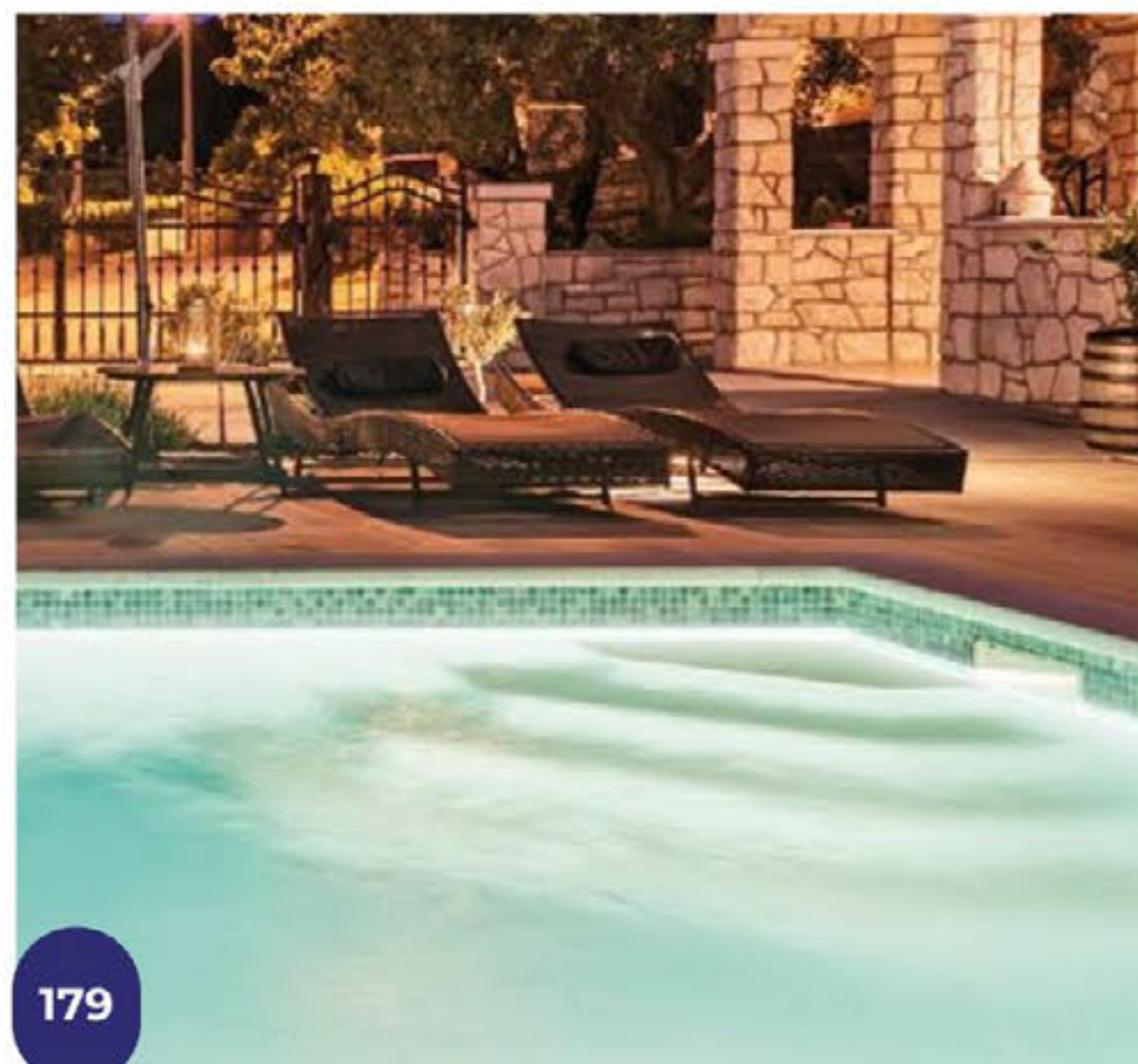
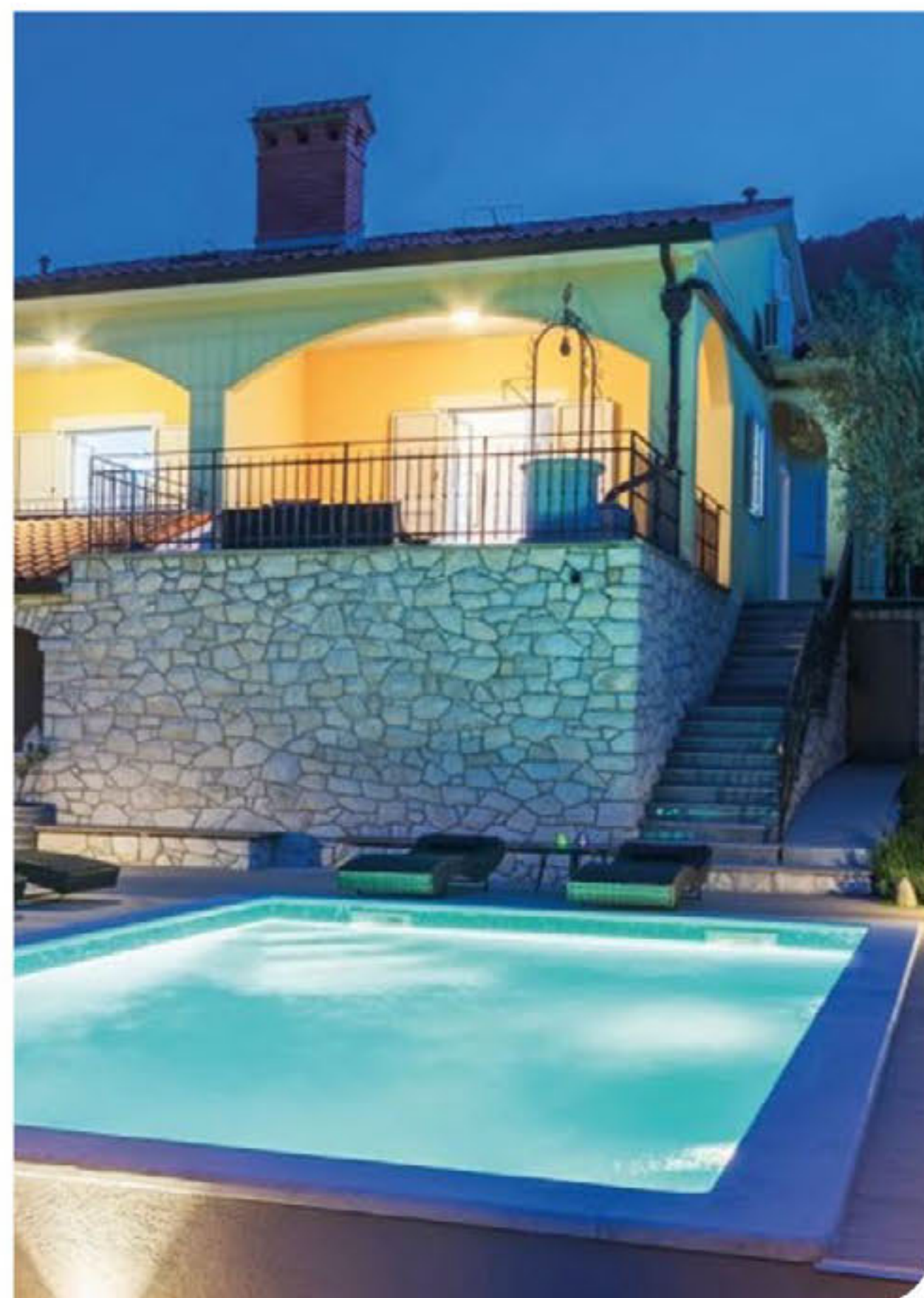

179

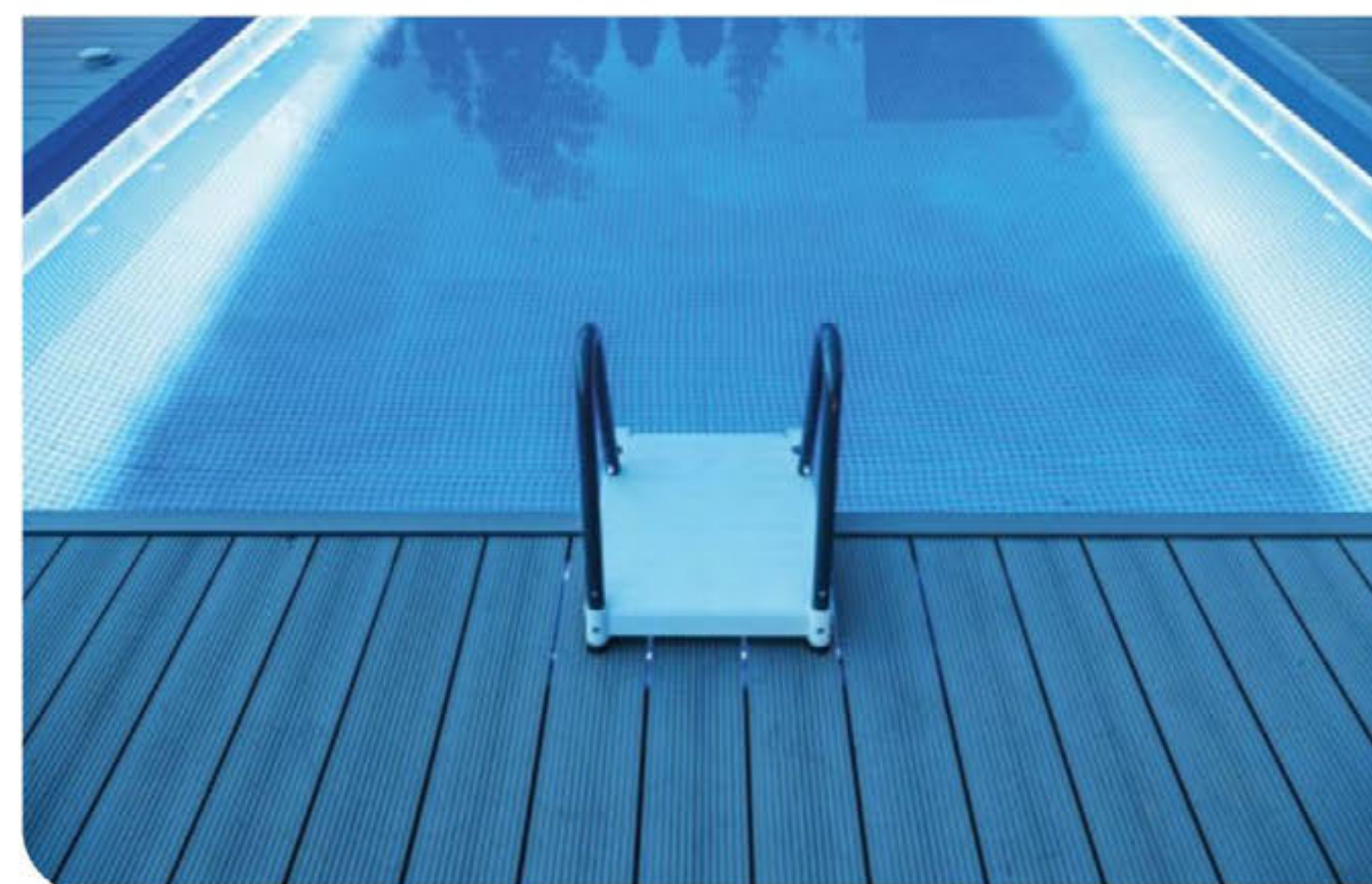
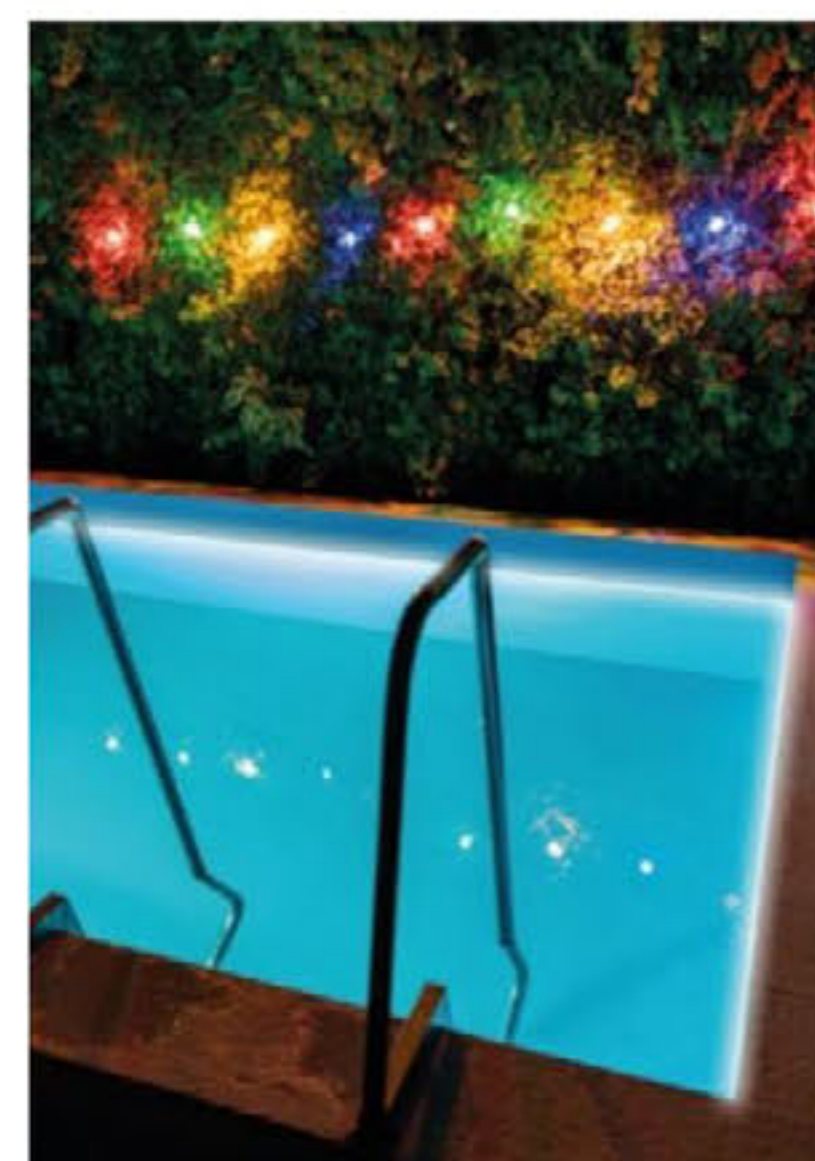
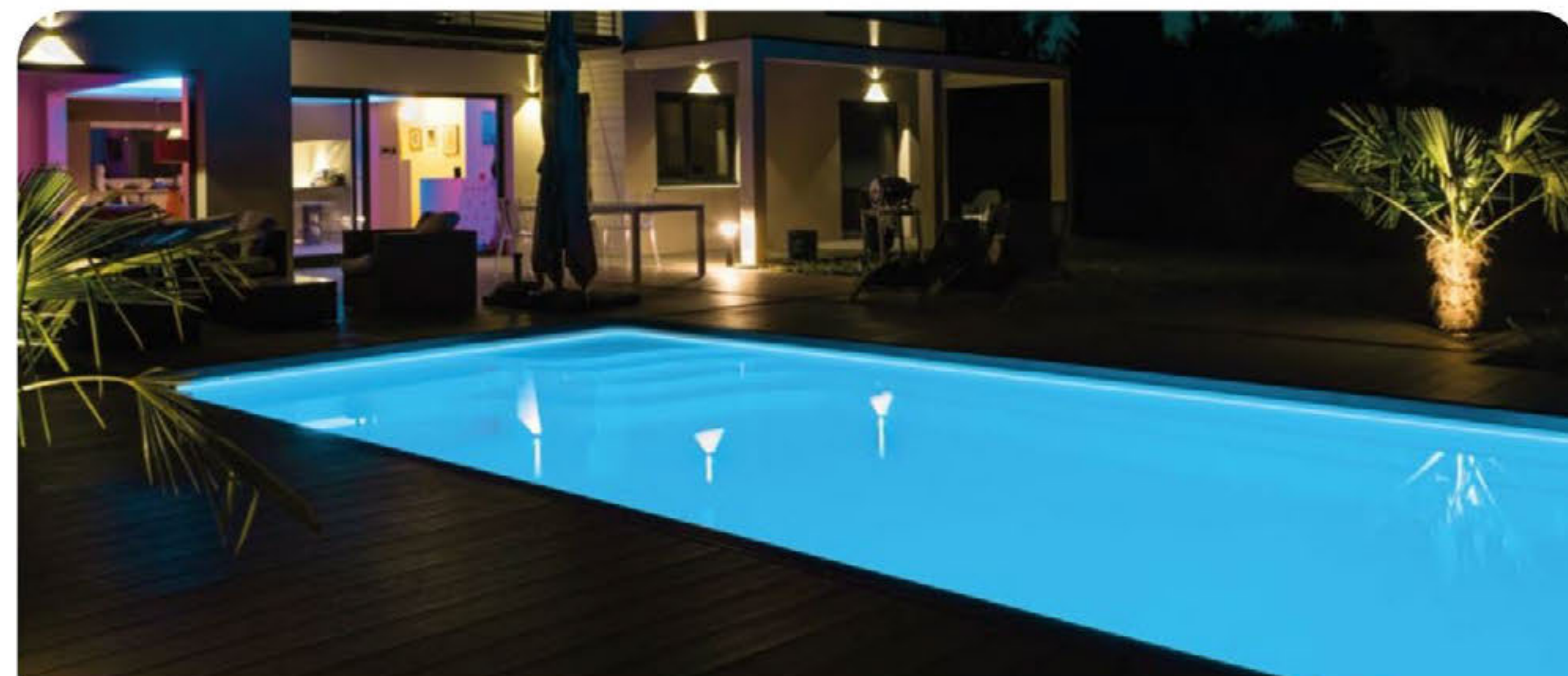

**DISTINTAS  
TEMPERATURAS  
DE LUZ**

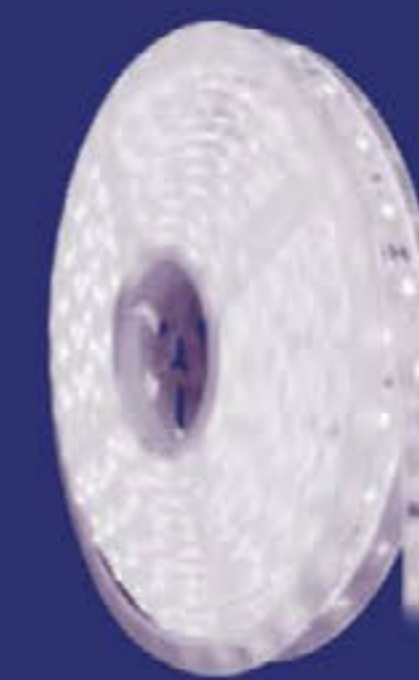

180

## TLED-30-5050-RGB

TIRA FLEXIBLE 30 LEDS POR METRO, 5050 SMD, INTERIOR.



**Longitud:** 5 m | 1.0 cm | 0.2 cm  
**Corte:** Cada 10 cm  
**LEDs por metro:** 30 LEDS  
**Tipo de LED:** 5050 SMD  
**Crecimiento:** Máximo crecimiento en serie 5 metros  
**Uso:** Interior  
**Horas de vida:** 30,000 horas  
**Atenuable:** Sí  
**Controlador compatible:** C-RGBW-TUYA  
**Garantía:** 5 años  
**Conector:** Cables sin conector  
**Alimentación:** 12 V<sub>DC</sub>  
**Potencia:** 25 W x 5 m | 5 W x m  
**Índice de protección:** IP20  
**Índice de reproducción cromática:** N/A  
**Temperatura de trabajo:** -20° | 50° C  
**Ángulo de iluminación:** 120°  
**Accesorios incluidos:** N/A  
**Norma:** NOM-003-SCFI-2014 (NMX-J-521/1-ANCE)

CÓDIGO	TEMPERATURA DE COLOR	LÚMENES /METRO	EFICACIA LUMINOSA
TLED-30-5050/RGB	RGB	N/A	38.01 lm/W

\*Para más información acerca de controladores compatibles, ir a la página 208 y 209

## DIAGRAMAS DE CONEXIÓN

### DIAGRAMAS PARA TIRA TLED-30-5050-RGB

Ejemplo de crecimiento max. en paralelo con una tira LED TLED-30-5050-RGB+DRIVERLED-12V-150W-PB-S+C-RGBW-TUYA la capacidad del controlador es el alcance en cuanto a metros de tira LED.



Ejemplo de crecimiento max. en paralelo con una tira LED TLED-30-5050-RGB+DRIVERLED-12V-25W-PB-S+C-RGBW-TUYA+DRIVERLED-12V-200W-PB-S+SR-3001 la capacidad del controlador es el alcance en cuanto a metros de tira LED.

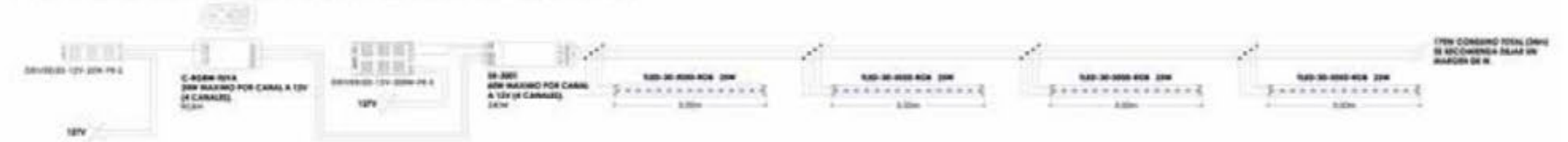

Ejemplo de crecimiento max. en paralelo con una tira LED TLED-30-5050-RGB+DRIVERLED-12V-200W-PB-S+SR-2012-US3+SR-2102B la capacidad del controlador es el alcance en cuanto a metros de tira LED.

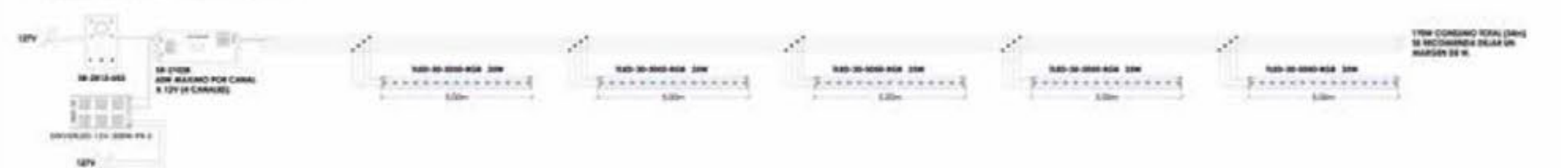

Ejemplo de crecimiento max. en paralelo con una tira LED TLED-30-5050-RGB+DRIVERLED-12V-25W-PB-S+SR-2012-US3+SR2102B+DRIVERLED-24V-200W-PB-S+SR-3001 la capacidad del controlador es el alcance en cuanto a metros de tira LED.

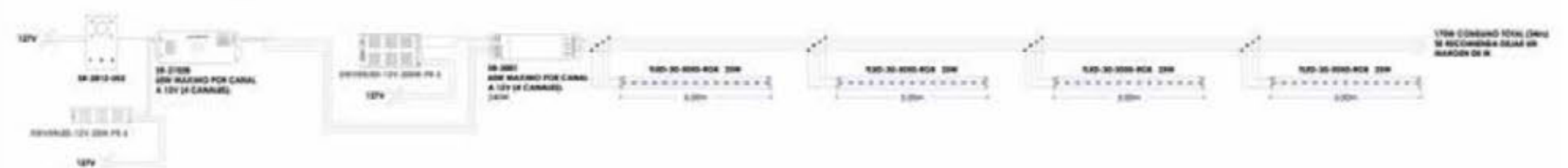

## ACCESORIOS

\*No incluidos



## TEMPERATURAS DE COLOR DISPONIBLES



IDEAL PARA **PERFIL ORIZZONTE**

\*No incluido



PERFIL SUSPENDIDO  
Página 59

**TLED-30-5050-RGB**  
TIRA FLEXIBLE 30 LEDS POR METRO, 5050 SMD, INTERIOR.

**GALERÍA**



**HASTA 5 M DE  
CRECIMIENTO EN SERIE**



**TRANSFORMA  
TU ESPACIO  
AL INSTANTE**



**TRANSFORMA TUS  
NOCHES EN UN  
ESPECTÁCULO DE LUZ**

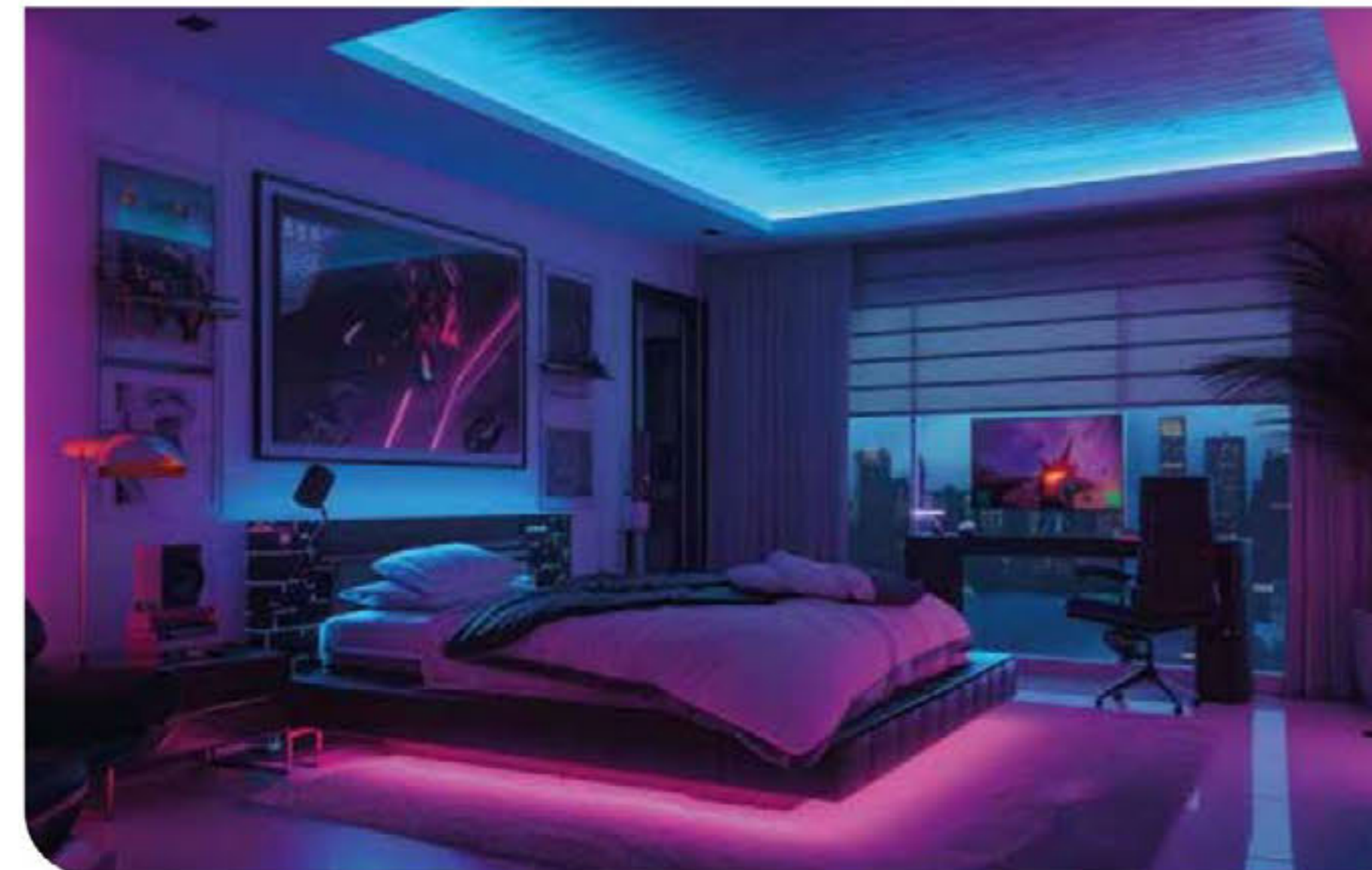

**COLORES  
BRILLANTES  
E INTENSOS**

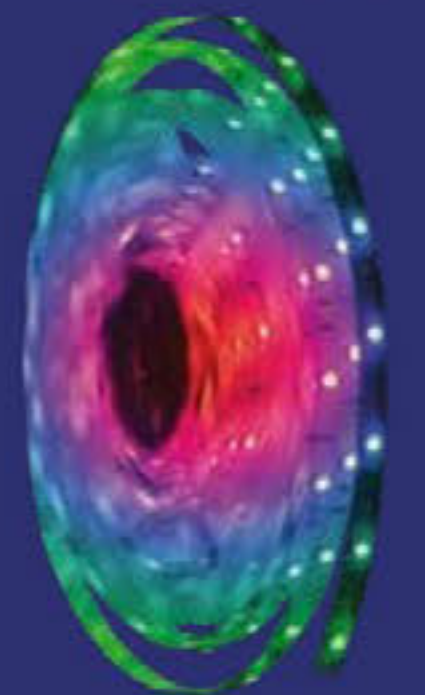

## LÍNEAS DE TIRAS LED DE BAJA ESPECIFICACIÓN



Para una iluminación indirecta, integra tiras flexibles de LED de la línea Hábitat. Una opción sutil y funcional que aporta una luz ambiental y además acentúa los pequeños detalles de forma muy económica. La variedad en las tiras flexibles de LED permite su uso en interiores y exteriores.

Por su flexibilidad y tamaño resulta fácil su colocación en esquinas y lugares estrechos. Se recomienda su uso en cajillos, nichos o contornos de cualquier tipo de muebles.

CÓDIGO	TEMPERATURA DE COLOR	LED/m	IP	LONGITUD	LÚMENES TOTALES	EFICACIA LUMINOSA	POTENCIA	ALIMENTACIÓN	ÁNGULO DE ILUMINACIÓN	CORTE	TIEMPO DE VIDA
H-TLED-120-2835/BC	Bianco Cálido 3000K-3300K	120	IP20	5 m	5800 lm	85.26 lm/W	50 W x 5 m   10 W x m	12 V <sub>DC</sub>	120°	Cada 2.5 cm	15,000 horas
H-TLED-120-2835/LD	Luz de Día 4000K-5000K	120	IP20	5 m	6250 lm	86.36 lm/W	50 W x 5 m   10 W x m	12 V <sub>DC</sub>	120°	Cada 2.5 cm	15,000 horas
H-TLED-60-2835/BC	Bianco Cálido 3000K-3300K	60	IP20	5 m	2500 lm	91.5 lm/W	25 W x 5 m   5 W x m	12 V <sub>DC</sub>	120°	Cada 5 cm	15,000 horas
H-TLED-60-2835/LD	Luz de Día 4000K-5000K	60	IP20	5 m	2250 lm	97.30 lm/W	25 W x 5 m   5 W x m	12 V <sub>DC</sub>	120°	Cada 5 cm	15,000 horas
H-TLED-60-5050/BC	Bianco Cálido 3000K-3300K	60	IP20	5 m	2250 lm	91.5 lm/W	50 W x 5 m   10 W x m	12 V <sub>DC</sub>	120°	Cada 5 cm	15,000 horas
H-TLED-60-5050/LD	Luz de Día 4000K-5000K	60	IP20	5 m	2000 lm	97 lm/W	50 W x 5 m   10 W x m	12 V <sub>DC</sub>	120°	Cada 5 cm	15,000 horas
H-TLED-60-IP65-2835/BC	Bianco Cálido 3000K-3300K	60	IP65	5 m	2250 lm	86.60 lm/W	25 W x 5 m   5 W x m	12 V <sub>DC</sub>	120°	Cada 5 cm	15,000 horas
H-TLED-60-IP65-2835/LD	Luz de Día 4000K-5000K	60	IP65	5 m	1750 lm	70 lm/W	25 W x 5 m   5 W x m	12 V <sub>DC</sub>	120°	Cada 5 cm	15,000 horas
H-TLED-60-IP65-5050/BC	Bianco Cálido 3000K-3300K	60	IP65	5 m	2000 lm	41.5 lm/W	55 W x 5 m   11 W x m	12 V <sub>DC</sub>	120°	Cada 5 cm	15,000 horas
H-TLED-60-IP65-5050/LD	Luz de Día 4000K-5000K	60	IP65	5 m	1500 lm	33 lm/W	55 W x 5 m   11 W x m	12 V <sub>DC</sub>	120°	Cada 5 cm	15,000 horas

## INTERIOR



H-TLED-60-2835/LD



H-TLED-60-2835/BC



Tira flexible de LED 2835 SMD 12V  
IP20: uso interior, 60 LED/M  
**Requiere driver de 12V**  
2835 | 60 LED

H-TLED-60-5050/LD



H-TLED-60-5050/BC



Tira flexible de LED 5050 SMD 12V  
IP20: uso interior, 60 LED/M  
**Requiere driver de 12V**  
5050 | 60 LED

H-TLED-120-2835/LD



H-TLED-120-2835/BC



Tira flexible de LED 2835 SMD 12V  
IP20: uso interior, 120 LED/M  
**Requiere driver de 12V**  
2835 | 120 LED

## EXTERIOR

H-TLED-60-IP65-2835/LD



H-TLED-60-IP65-2835/BC



Tira flexible de LED 2835 SMD 12V  
IP65: uso exterior, 60 LED/M  
**Requiere driver de 12V**  
2835 | 60 LED

H-TLED-60-IP65-5050/LD



H-TLED-60-IP65-5050/BC



Tira flexible de LED 5050 SMD 12V  
IP65: uso exterior, 60 LED/M  
**Requiere driver de 12V**  
5050 | 60 LED

**TLED-30-IP68-12V/RGB**  
TIRA FLEXIBLE 30 LEDS POR METRO,  
5050 SMD, SUMERGIBLE.



**Longitud:** 5 m | 1.2 cm | 0.45 cm  
**Corte:** Cada 10 cm  
**LEDs por metro:** 30 LEDS  
**Tipo de LED:** 5050 SMD  
**Crecimiento:** Máximo crecimiento en serie 5 metros  
**Uso:** Sumergible  
**Horas de vida:** 30,000 horas  
**Atenuable:** Sí  
**Controlador compatible:** C-RGBW-TUYA  
**Garantía:** 3 años  
**Conector:** Cables sin conector  
**Alimentación:** 12 V<sup>DC</sup>  
**Potencia:** 25 W x 5 m | 5 W x m  
**Índice de protección:** IP68  
**Índice de reproducción cromática:** N/A  
**Temperatura de trabajo:** -20° | 50° C  
**Ángulo de iluminación:** 120°  
**Accesorios incluidos:** 10 Clips  
**Norma:** NOM-003-SCFI-2014 (NMX-J-521/1-ANCE)

CÓDIGO	TEMPERATURA DE COLOR	LÚMENES /METRO	EFICACIA LUMINOSA
TLED-30-IP68-12V/RGB	RGB	N/A	26.50 lm/W

\*Para más información acerca de controladores compatibles, ir a la página 208 y 209

**DIAGRAMAS DE CONEXIÓN**

**DIAGRAMAS PARA TIRA TLED-30-IP68-12V/RGB**

Ejemplo de crecimiento max. en paralelo con una tira LED TLED-30-IP68-12V/RGB+DRIVERLED-12V-150W-FR-5+C-RGBW-TUYA la capacidad del controlador es el alcance en cuanto a metros de tira LED.



Ejemplo de crecimiento max. en paralelo con una tira LED TLED-30-IP68-12V/RGB+DRIVERLED-12V-25W-FR-5+C-RGBW-TUYA+DRIVERLED-12V-200W-FR-5+SR-3001 la capacidad del controlador, así como el repelador es el alcance en cuanto a metros de tira LED.



Ejemplo de crecimiento max. en paralelo con una tira LED TLED-30-IP68-12V/RGB+DRIVERLED-12V-200W-FR-5+SR-2812-US3+SR-21028 la capacidad del controlador es el alcance en cuanto a metros de tira LED.

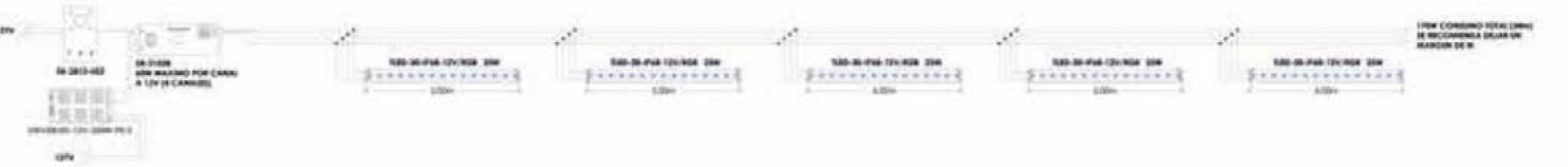

Ejemplo de crecimiento max. en paralelo con una tira LED TLED-30-IP68-12V/RGB+DRIVERLED-12V-25W-FR-5+SR-2812-US3+SR-21028+DRIVERLED-12V-200W-FR-5+SR-3001 la capacidad del controlador es el alcance en cuanto a metros de tira LED.

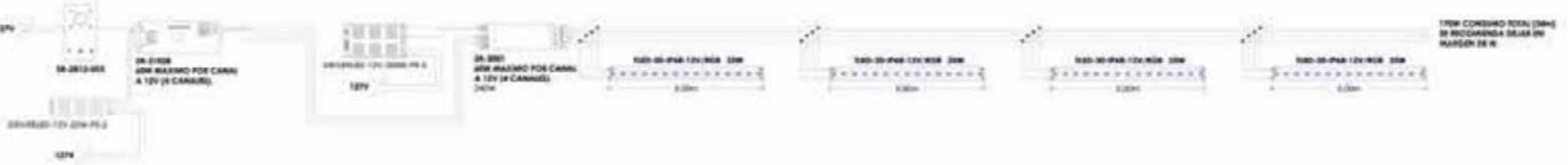

**ACCESORIOS**

\*No incluidos



**TEMPERATURAS DE COLOR DISPONIBLES**

\*Colores disponibles bajo pedido



**TLED-30-IP68-12V/RGB**  
TIRA FLEXIBLE 30 LEDS POR METRO,  
5050 SMD, SUMERGIBLE.

**GALERÍA**



**HASTA 5 M DE  
CRECIMIENTO EN SERIE**

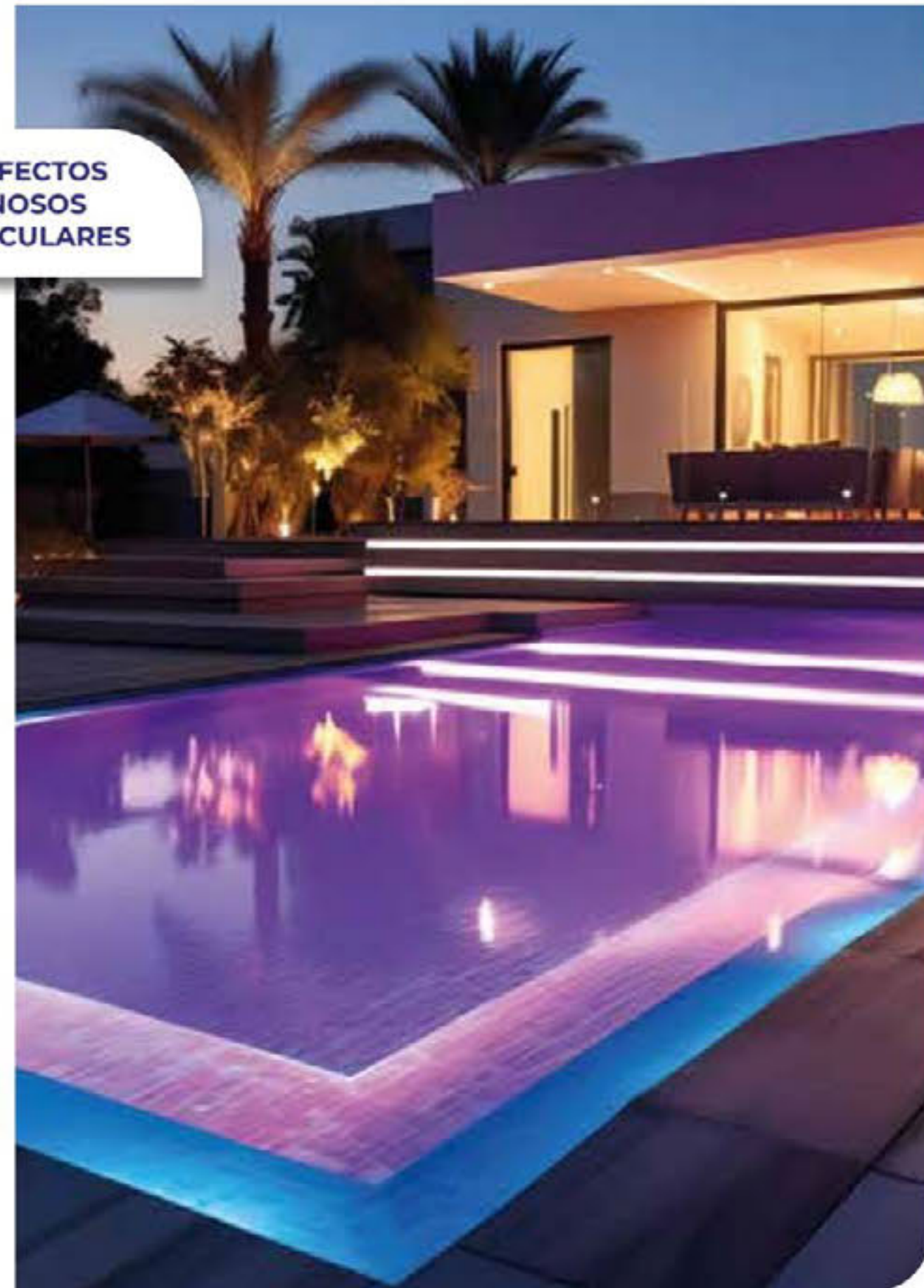

**CREA EFECTOS  
LUMINOSOS  
ESPECTACULARES**

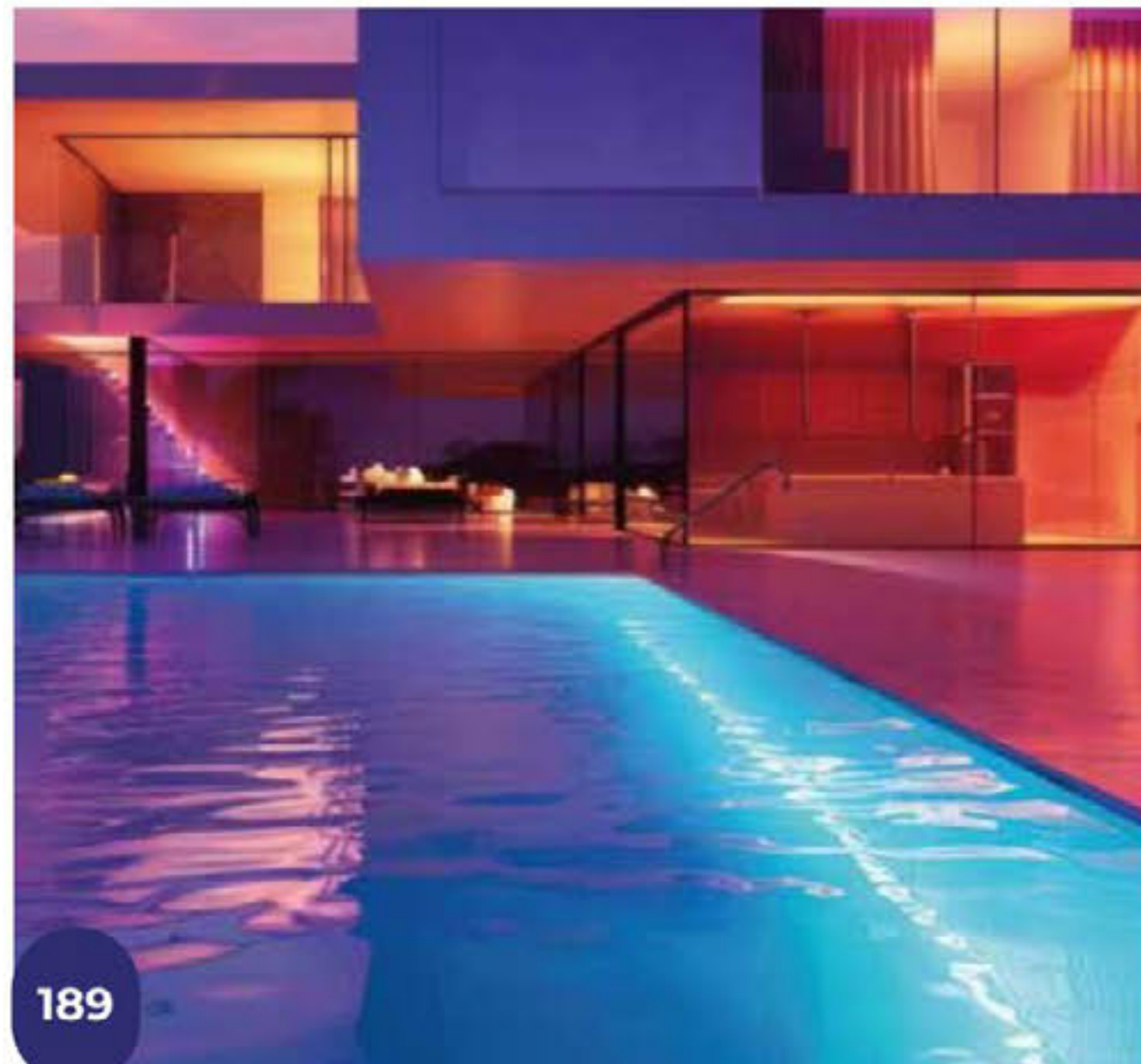

**EL AMBIENTE  
PERFECTO PARA  
TUS REUNIONES**

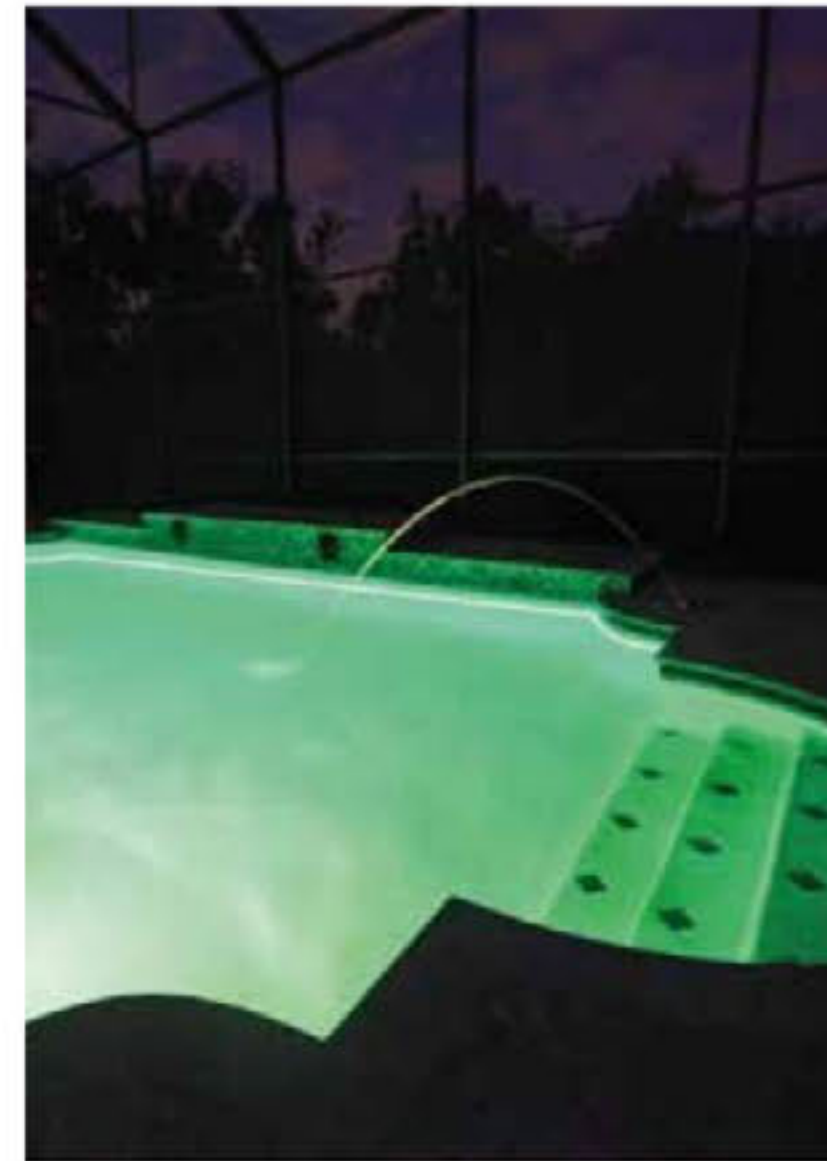

**ILUMINA DESDE  
DENTRO DEL  
AGUA**



**TLED-60-IP67-RGBW**  
TIRA FLEXIBLE 60 LEDS POR METRO, 5050 SMD, EXTERIOR.



**Longitud:** 5 m | 1.2 cm | 0.383 cm  
**Corte:** Cada 10 cm  
**LEDs por metro:** 60 LEDS  
**Tipo de LED:** 5050 SMD y 2835 SMD  
**Crecimiento:** Máximo crecimiento en serie 5 metros  
**Uso:** Exterior  
**Horas de vida:** 30,000 horas  
**Atenuable:** Sí  
**Controlador compatible:** C-RGBW-TUYA  
**Garantía:** 3 años  
**Conector:** Cables sin conector  
**Alimentación:** 12 V<sub>~</sub>  
**Potencia:** 30 W x 5 m | 6 W x m  
**Índice de protección:** IP67  
**Índice de reproducción cromática:** ≥80  
**Temperatura de trabajo:** -20° | 50° C  
**Ángulo de iluminación:** 120°  
**Accesorios incluidos:** 10 Clips  
**Norma:** NOM-003-SCFI-2014 (NMX-J-521/1-ANCE)



CÓDIGO	TEMPERATURA DE COLOR	LÚMENES /METRO	EFICACIA LUMINOSA
TLED-60-IP67-RGBW/BC		450 lm	54 lm/W
TLED-60-IP67-RGBW/LD		447.5 lm	52 lm/W

\*Para más información acerca de controladores compatibles, ir a la página 208 y 209

**DIAGRAMAS DE CONEXIÓN**

**DIAGRAMAS PARA TIRA TLED-60-IP67-RGBW**

Ejemplo de crecimiento max. en paralelo con una tira LED TLED-60-IP67-RGBW+DRIVERLED-12V-100W-PR-S+C-RGBW-TUYA la capacidad del controlador es el alcance en cuanto a metros de tira LED.



Ejemplo de crecimiento max. en paralelo con una tira LED TLED-60-IP67-RGBW+DRIVERLED-12V-25W-PR-S+C-RGBW-TUYA+DRIVERLED-12V-200W-PR-S+SR-3001 la capacidad del controlador, así como el repetidor es el alcance en cuanto a metros de tira LED.



Ejemplo de crecimiento max. en paralelo con una tira LED TLED-60-IP67-RGBW+DRIVERLED-12V-200W-PR-S+SR-2812-US3+SR-31028 la capacidad del controlador es el alcance en cuanto a metros de tira LED.

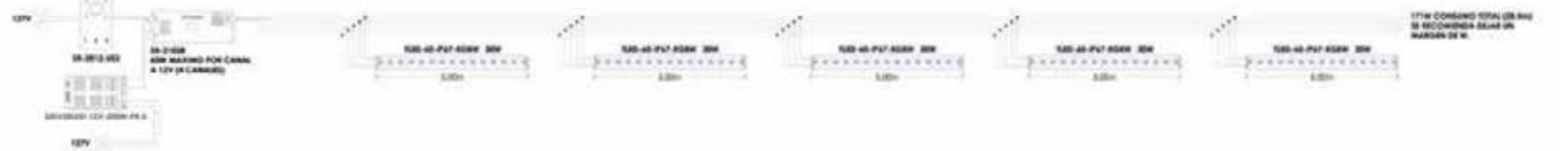

Ejemplo de crecimiento max. en paralelo con una tira LED TLED-60-IP67-RGBW+DRIVERLED-12V-25W-PR-S+SR-2812-US3+SR21028+DRIVERLED-12V-200W-PR-S+SR-3001 la capacidad del controlador es el alcance en cuanto a metros de tira LED.

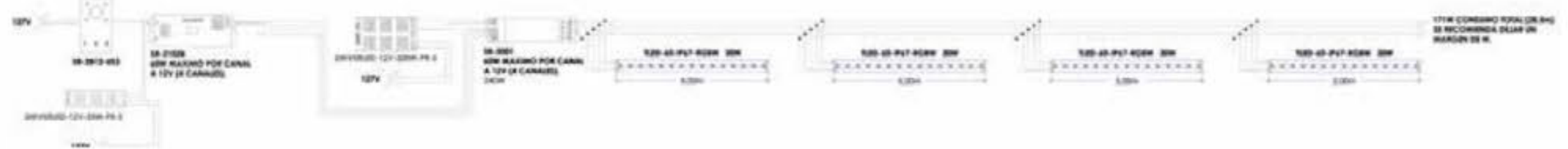

**ACCESORIOS**



MLED-60-1-RGBW



MLED-60-4-RGBW



MLED-60-4-RGBW-2PCS



CONTROLADOR COMPATIBLE  
C-RGBW-TUYA  
Página 209

**TEMPERATURAS DE COLOR DISPONIBLES**



3000K ±300K



6500K ±300K

**TLED-60-IP67-RGBW**  
TIRA FLEXIBLE 60 LEDS POR METRO, 5050 SMD, EXTERIOR.

**GALERÍA**



**HASTA 5 M DE  
CRECIMIENTO EN SERIE**



**CREA  
EXPERIENCIAS  
CROMÁTICAS**

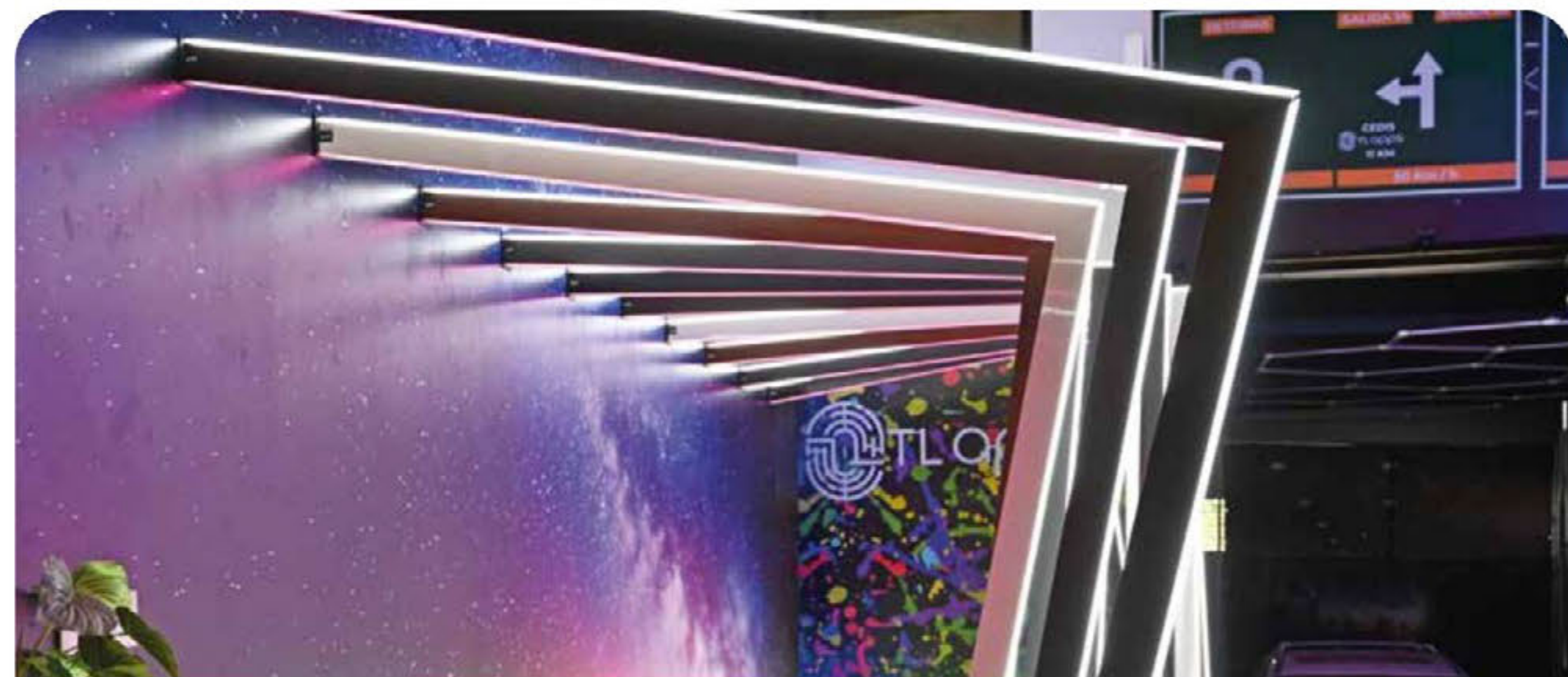
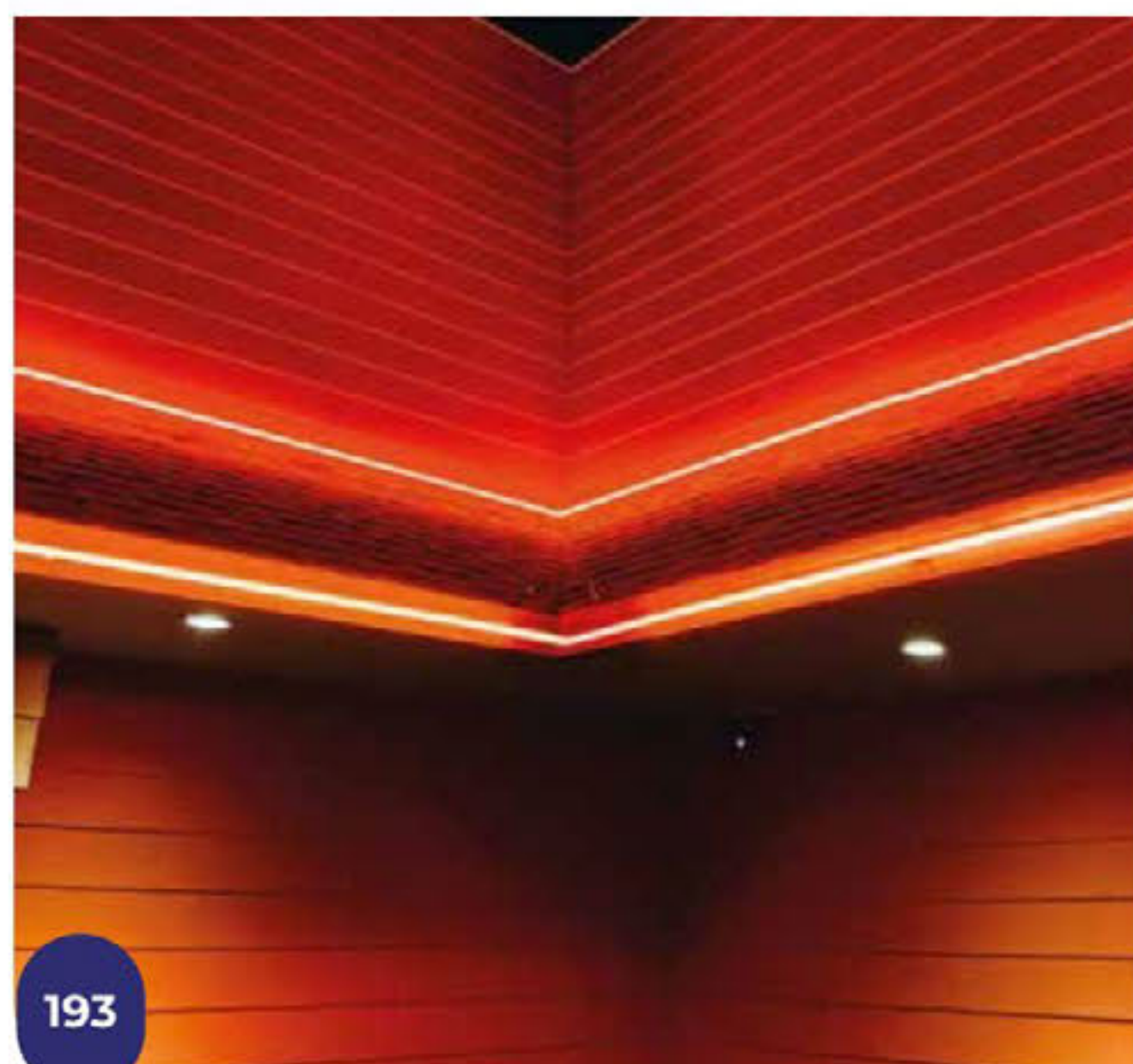

**ILUMINA TUS  
FACHADAS CON  
COLORES VIBRANTES**



**DEJA QUE LOS  
COLORES  
REFLEJEN TU  
ESTILO**



**NUEVO PRODUCTO**

**TLED-COB-15W-D/RGB**  
TIRA FLEXIBLE 576 LEDS POR METRO,  
LED COB, INTERIOR.



**Longitud:** 5 m | 1 cm | 0.2 cm  
**Corte:** Cada 6.3 cm  
**LEDs por metro:** 576 LEDS  
**Tipo de LED:** LED COB  
**Crecimiento:** Máximo crecimiento en serie 5 metros  
**Uso:** Interior  
**Horas de vida:** 50,000 horas  
**Atenuable:** Sí  
**Controlador compatible:** C-RGBW-TUYA  
**Garantía:** 5 años  
**Conector:** Cables sin conector  
**Alimentación:** 24 V<sup>DC</sup>  
**Potencia:** 75 W x 5 m | 15 W x m  
**Índice de protección:** IP20  
**Índice de reproducción cromática:** N/A  
**Temperatura de trabajo:** -25° | 40° C  
**Ángulo de iluminación:** 180°  
**Accesorios incluidos:** N/A  
**Norma:** NOM-003-SCFI-2014 (NMX-J-521 / 1-ANCE)

CÓDIGO	TEMPERATURA DE COLOR	LÚMENES /METRO	EFICACIA LUMINOSA
TLED-COB-15W-D/RGB	RGB	N/A	N/A

\*Para más información acerca de controladores compatibles, ir a la página 208 y 209

**DIAGRAMAS DE CONEXIÓN**

**DIAGRAMAS PARA TIRA TLED-COB-15W-D/RGB**

Ejemplo de crecimiento max. en paralelo con una tira LED TLED-COB-15W-D/RGB+DRIVERLED-24V-100W-FR-5+C-RGBW-TUYA la capacidad del controlador es el alcance en cuanto a metros de tira LED.



Ejemplo de crecimiento max. en paralelo con una tira LED TLED-COB-15W-D/RGB+DRIVERLED-24V-120W-FR-5+C-RGBW-TUYA+DRIVERLED-24V-360W-FR-5+SR-3001 la capacidad del controlador es el alcance en cuanto a metros de tira LED.

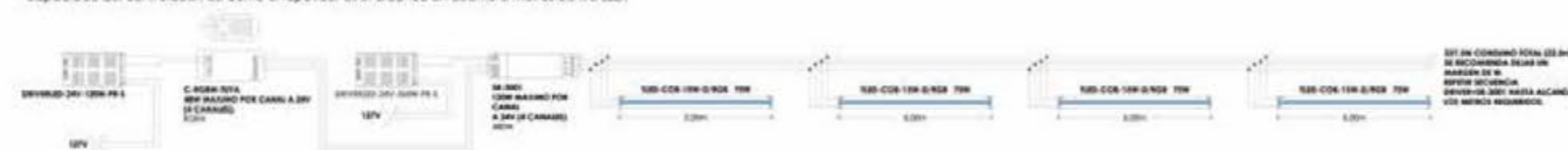

Ejemplo de crecimiento max. en paralelo con una tira LED TLED-COB-15W-D/RGB+DRIVERLED-24V-360W-FR-5+SR-2812-US3 la capacidad del controlador es el alcance en cuanto a metros de tira LED.



Ejemplo de crecimiento max. en paralelo con una tira LED TLED-COB-15W-D/RGB+DRIVERLED-24V-120W-FR-5+SR-2812-US3+SR2102B+DRIVERLED-24V-360W-FR-5+SR-3001 la capacidad del controlador es el alcance en cuanto a metros de tira LED.



**ACCESORIOS**

\*No incluidos



**CONTROLADOR COMPATIBLE**  
C-RGBW-TUYA  
Página 209

**TEMPERATURAS DE COLOR DISPONIBLES**



IDEAL PARA **PERFILES LINEALES**

\*No incluidos



**NUEVO**  
PRODUCTO

**TLED-COB-15W-D/RGB**  
TIRA FLEXIBLE 576 LEDS POR METRO,  
LED COB, INTERIOR.

## GALERÍA

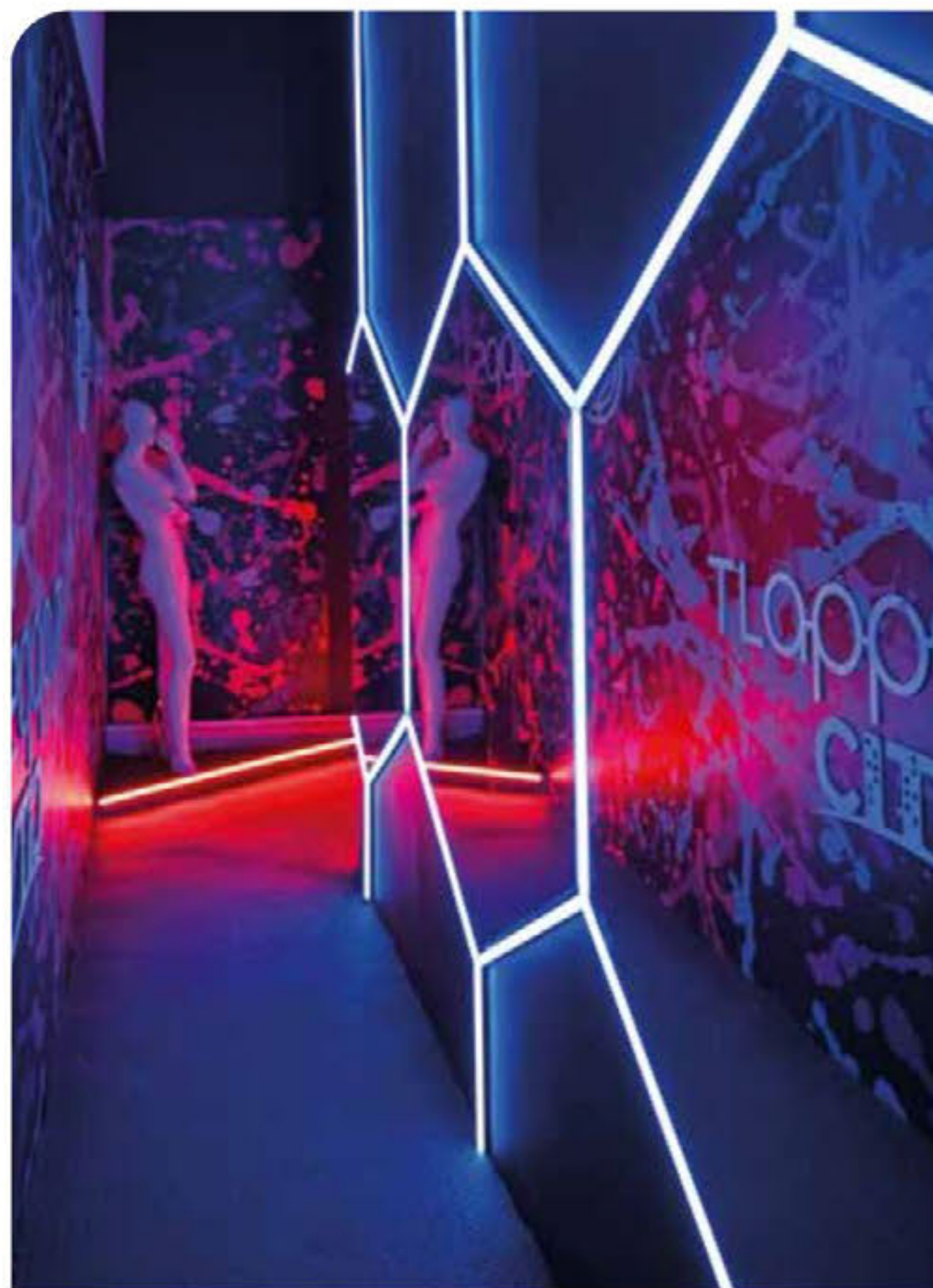

**IDEAL PARA  
DAR ESTILO A  
TUS EVENTOS**

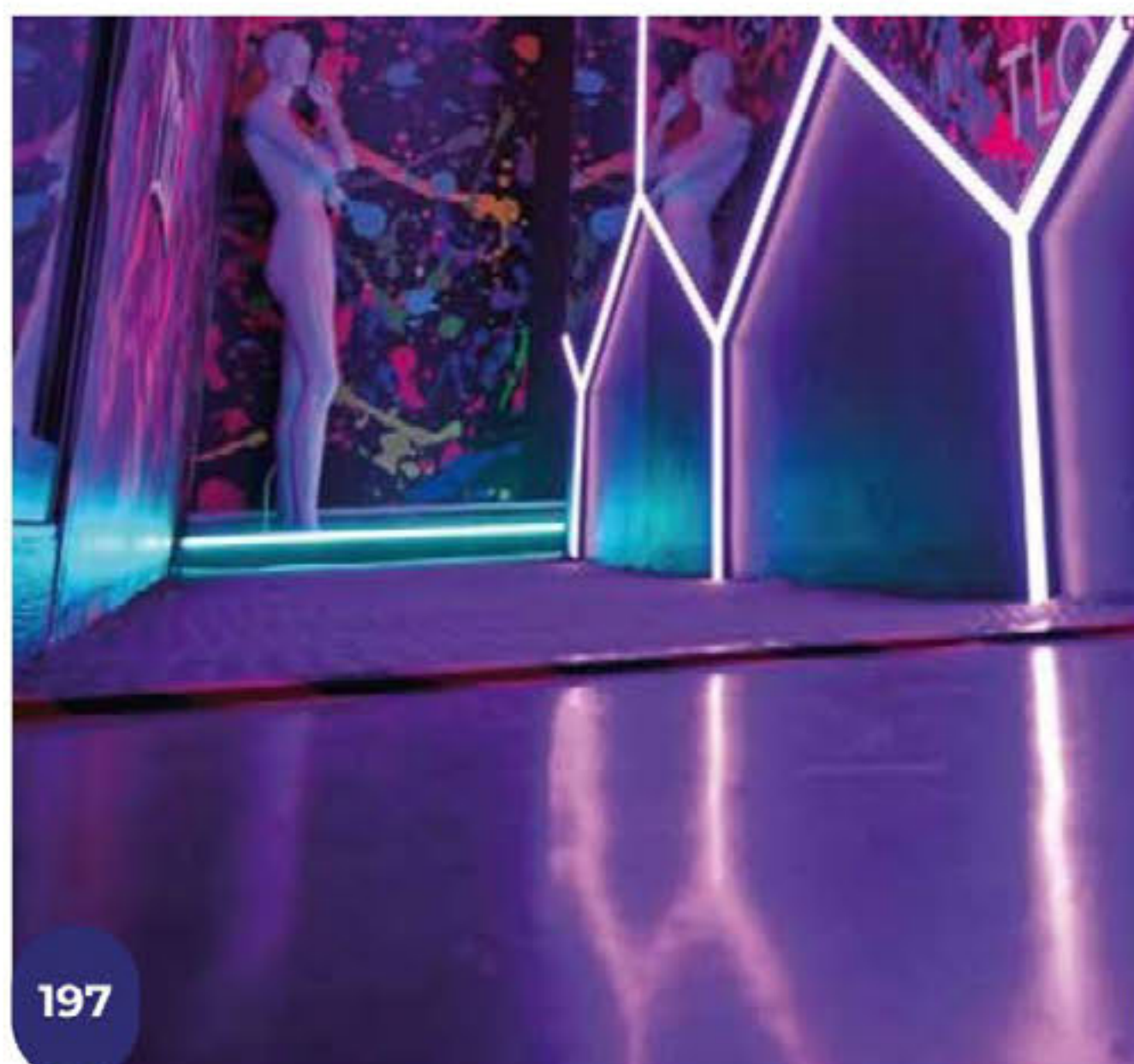

PERSONALIZA TU  
ESPACIO DE  
MANERA ÚNICA

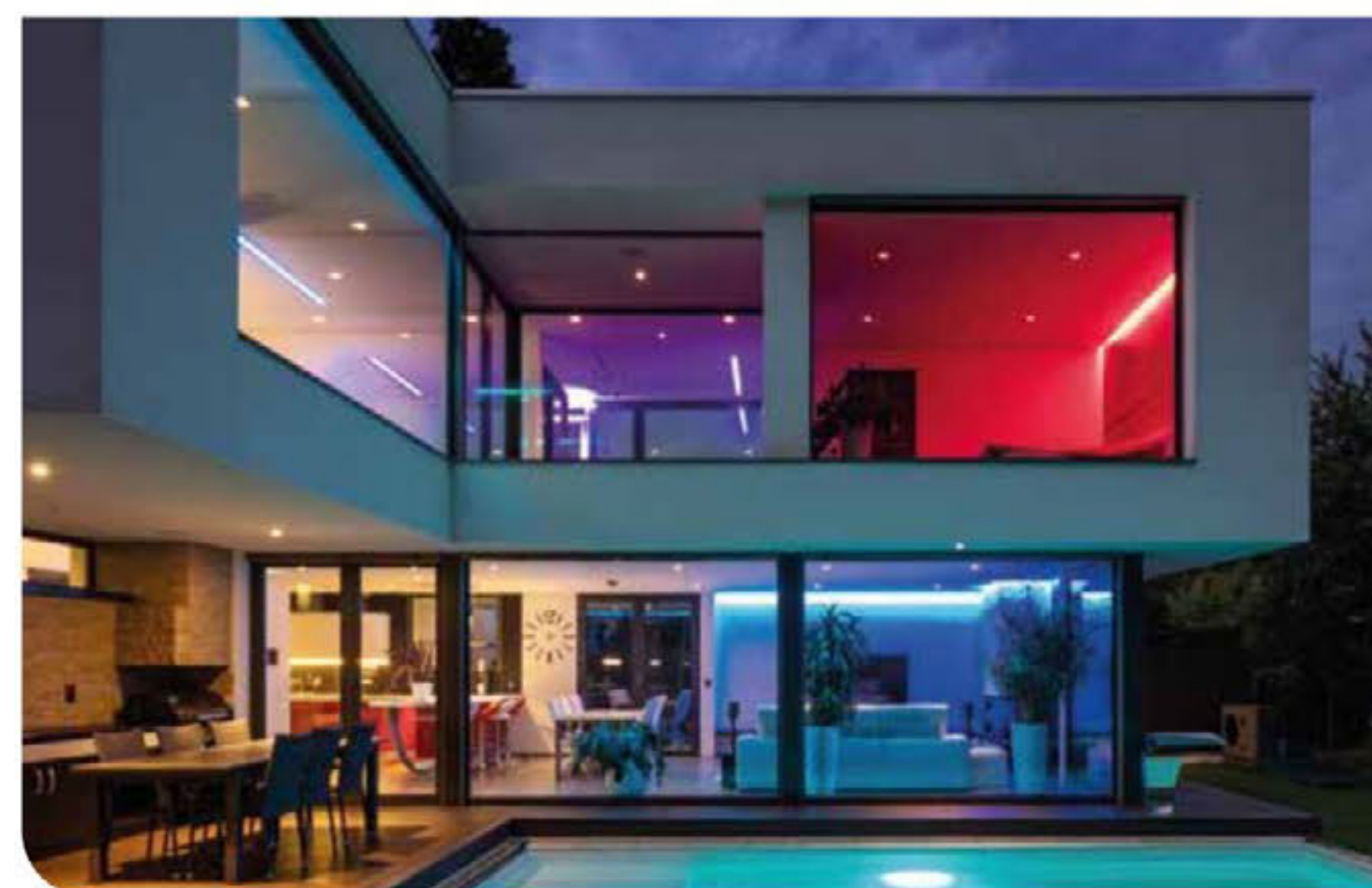
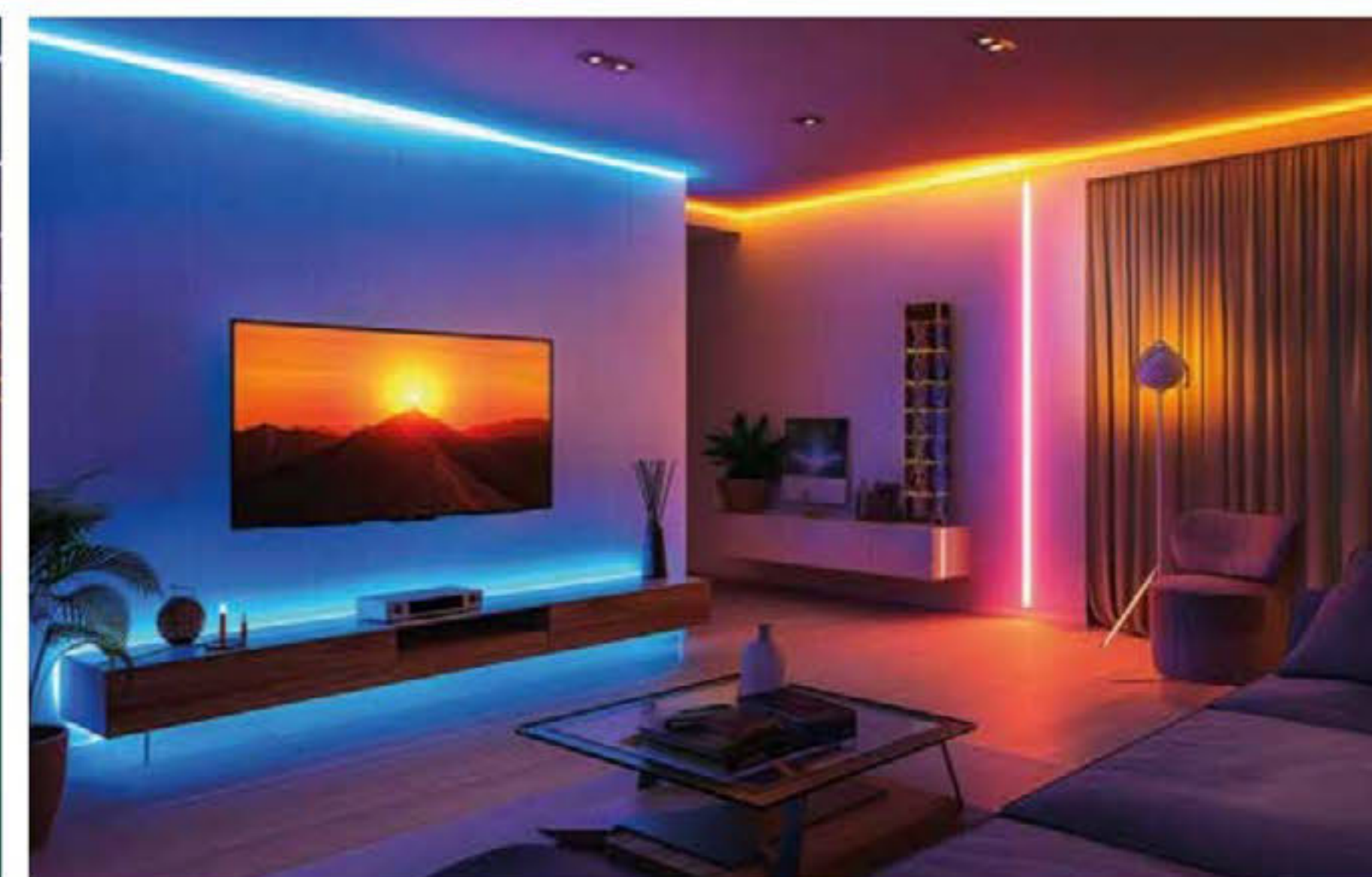
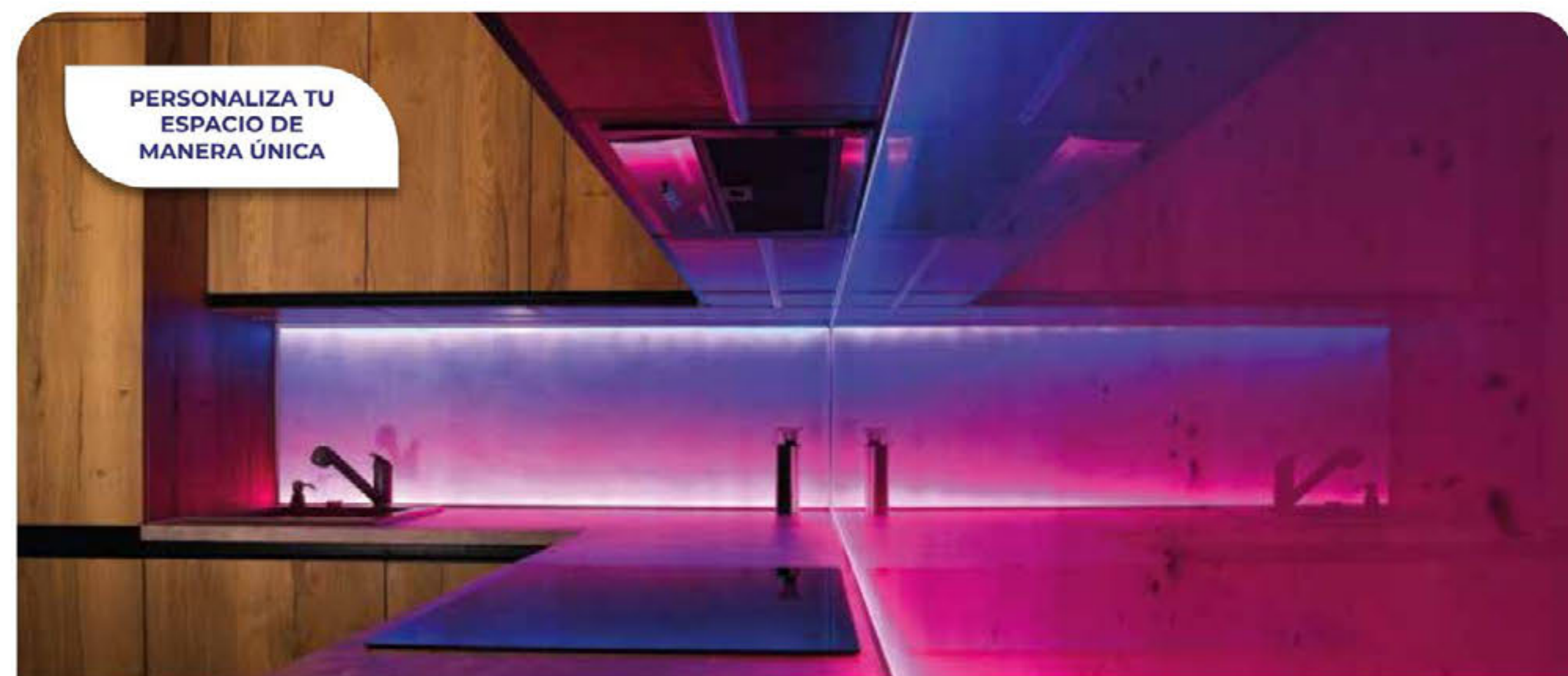

**COLORES  
BRILLANTES  
E INTENSOS**



**NUEVO PRODUCTO**

## TLED-COB-19W-D/CHASING

TIRA FLEXIBLE 576 LEDS POR METRO, LED COB, INTERIOR.



**Longitud:** 5 m | 1 cm | 0.2 cm  
**Corte:** Cada 6.3 cm  
**LEDs por metro:** 576 LEDS  
**Tipo de LED:** LED COB  
**Crecimiento:** Máximo crecimiento en serie 5 metros  
**Uso:** Interior  
**Horas de vida:** 50,000 horas  
**Atenuable:** Sí  
**Controlador compatible:** SPI-16S+M16S  
**Garantía:** 5 años  
**Conector:** Cables conector especial  
**Alimentación:** 24 V $\overline{\text{m}}$   
**Potencia:** 95 W x 5 m | 19 W x m  
**Índice de protección:** IP20  
**Índice de reproducción cromática:** N/A  
**Temperatura de trabajo:** -25° | 40° C  
**Ángulo de iluminación:** 180°  
**Accesorios incluidos:** 1 cable de alimentación  
**Norma:** NOM-003-SCFI-2014 (NMX-J-521 / 1-ANCE)



CÓDIGO	TEMPERATURA DE COLOR	LÚMENES /METRO	EFICACIA LUMINOSA
TLED-COB-15W-D/RGB	RGB	N/A	N/A

\*Para más información acerca de controladores compatibles, ir a la página 208 y 209

## DIAGRAMAS DE CONEXIÓN

### DIAGRAMAS PARA TIRA TLED-COB-19W-D/CHASING

Ejemplo de crecimiento max. en paralelo con una tira LED TLED-COB-19W-D/CHASING+DRIVERLED-24V-120W-FR-5+C-SPI-16S+M16S la capacidad del controlador es el alcance en cuanto a metros de tira LED.



### ACCESORIOS

\*No incluidos



**CONTROLADOR COMPATIBLE**  
SPI-16S+M16S  
Página 208

### TEMPERATURAS DE COLOR DISPONIBLES

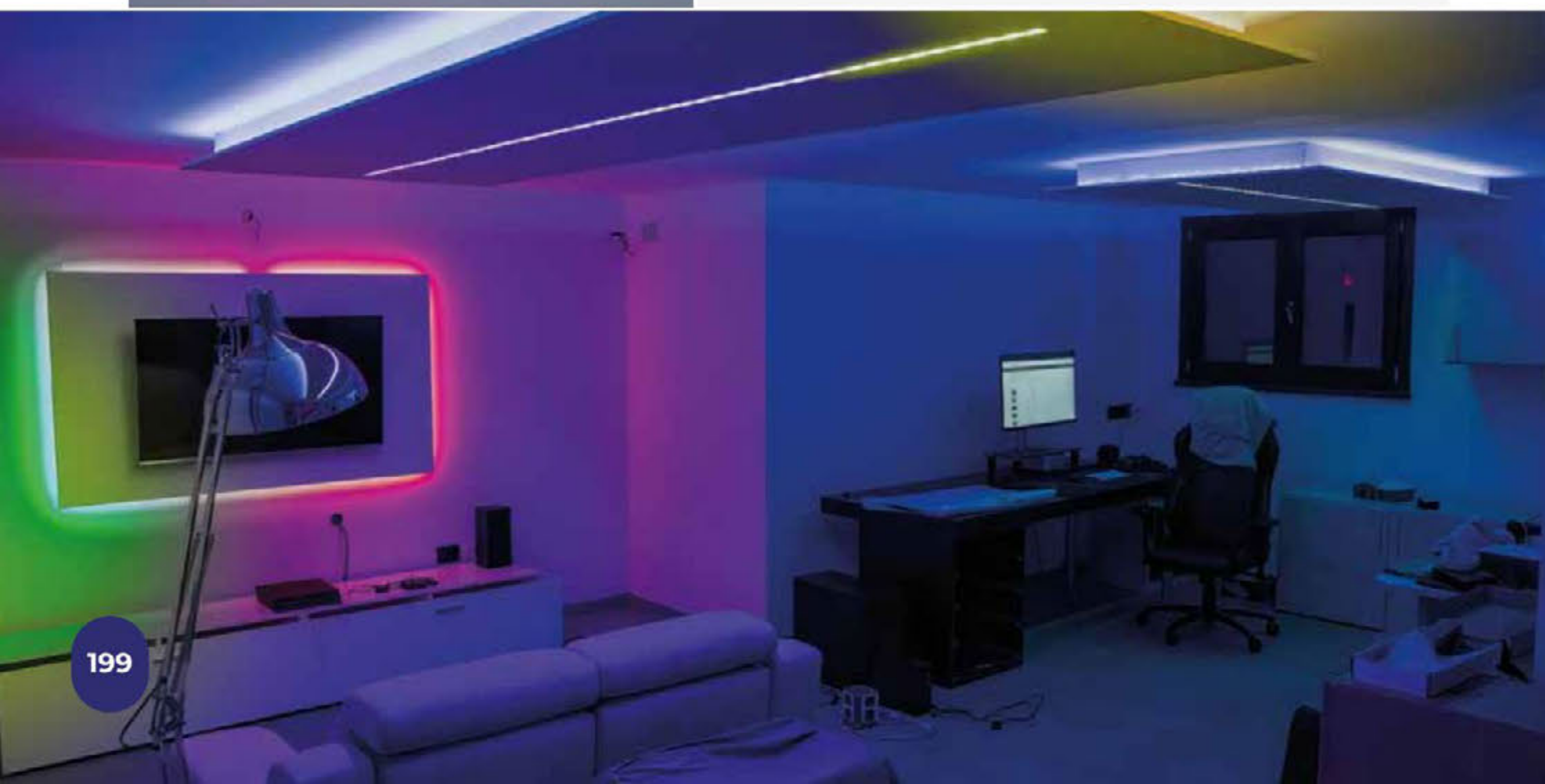

IDEAL PARA **PERFILES LINEALES**

\*No incluidos



**NUEVO**  
PRODUCTO

**TLED-COB-19W-D/CHASING**  
TIRA FLEXIBLE 576 LEDS POR METRO, LED  
COB, INTERIOR.

**GALERÍA**



**CREA EFECTOS  
LUMINOSOS  
ESPECTACULARES**

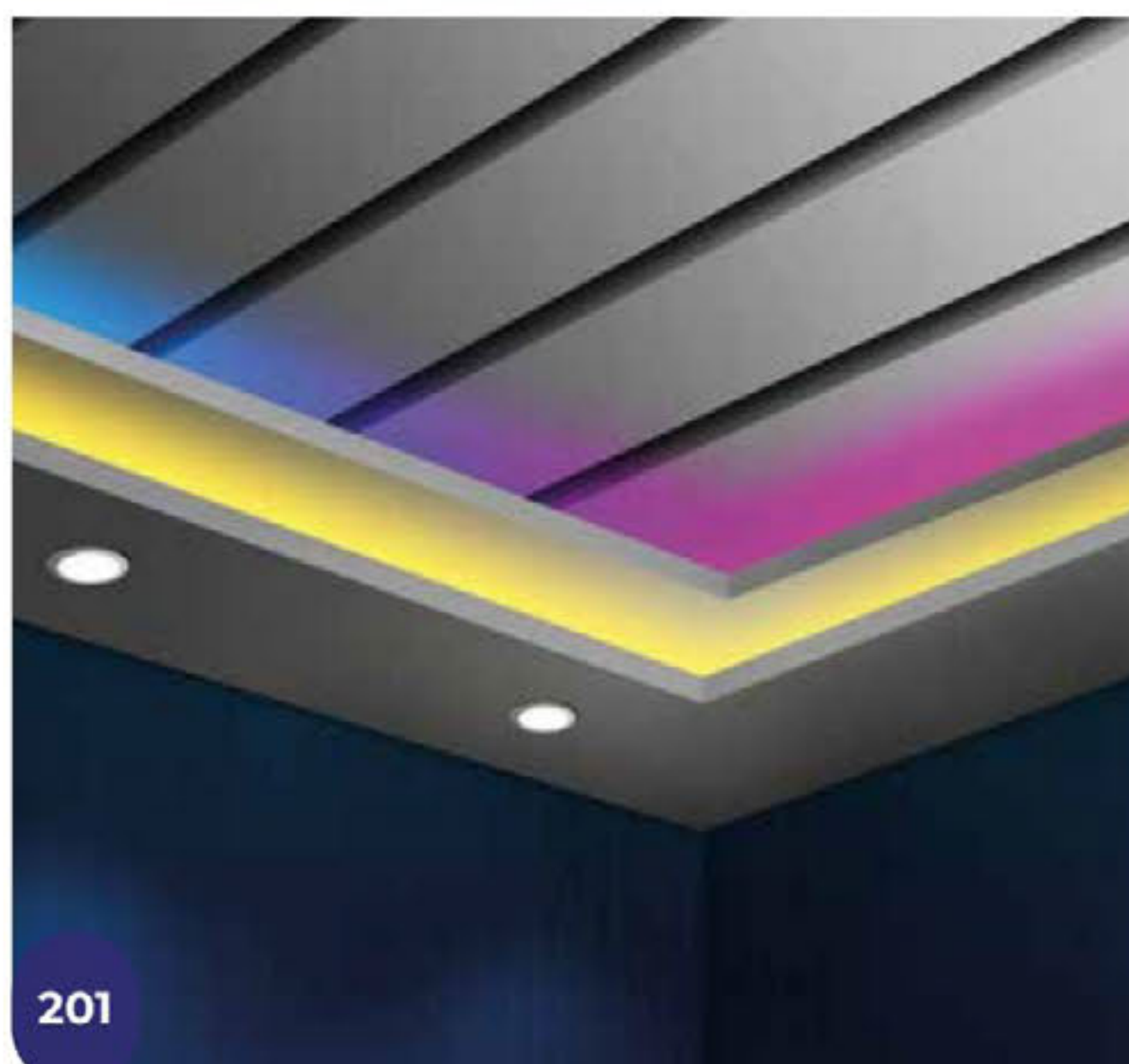
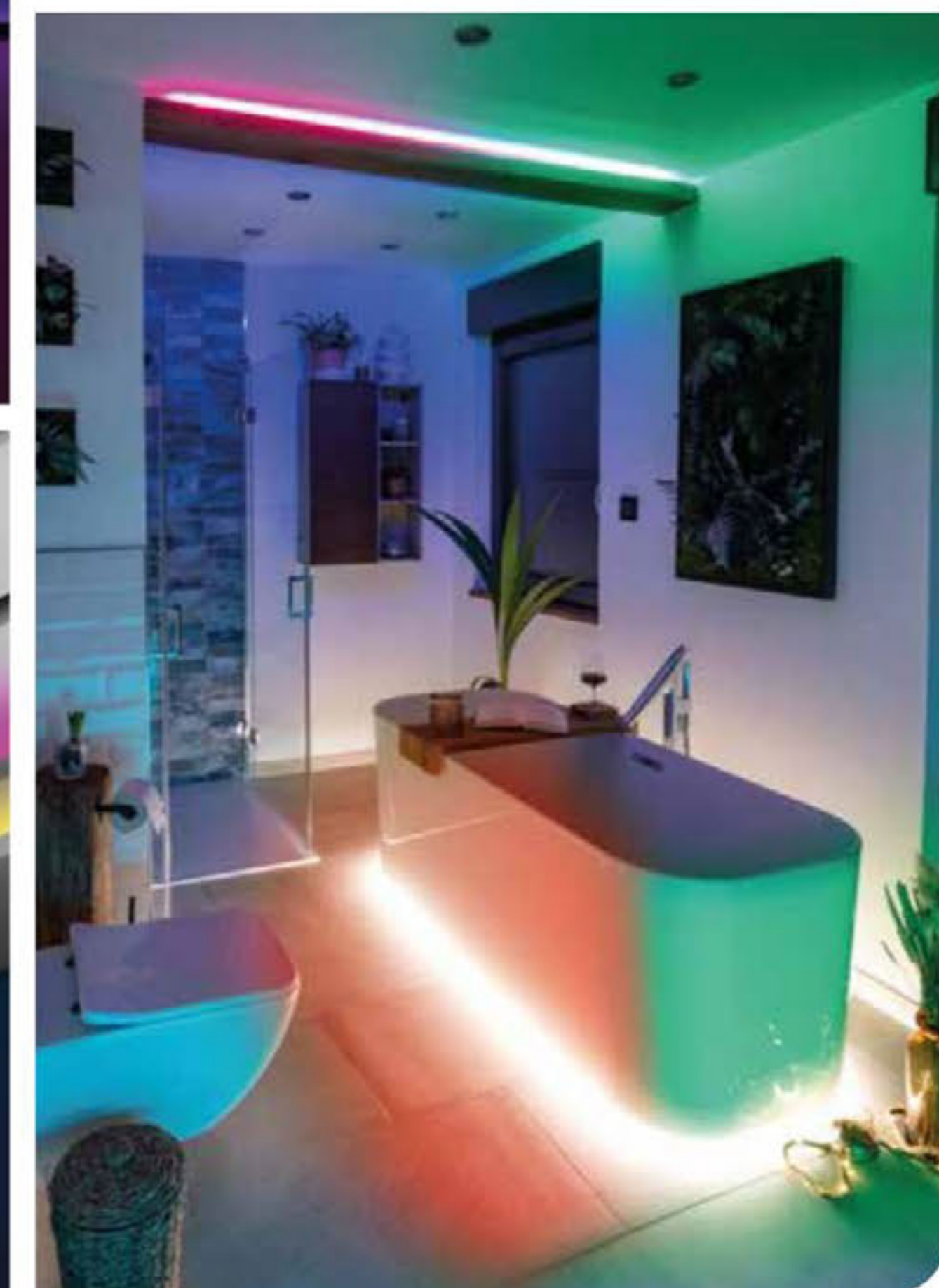

**EL AMBIENTE  
PERFECTO PARA  
TUS REUNIONES**

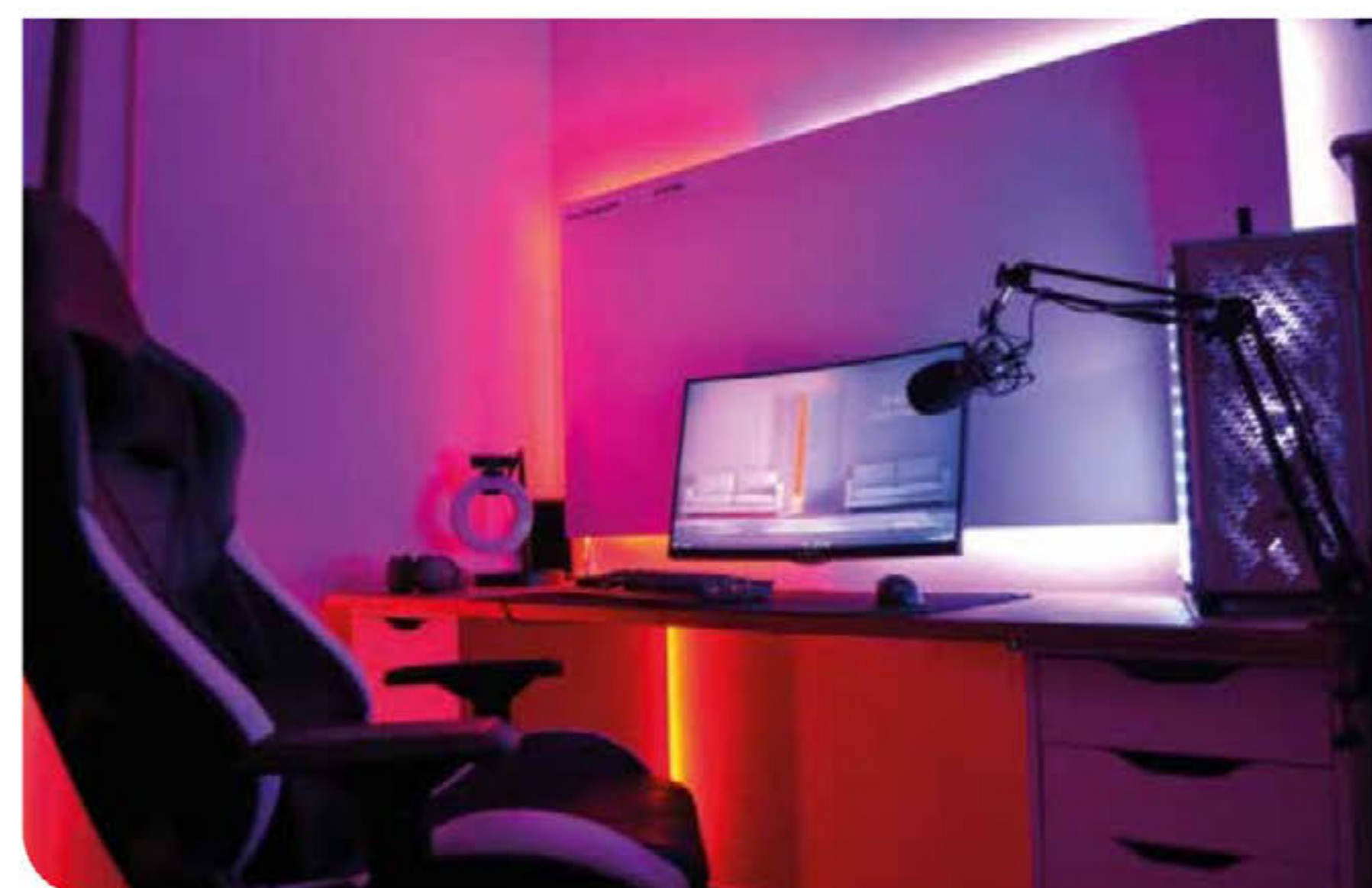
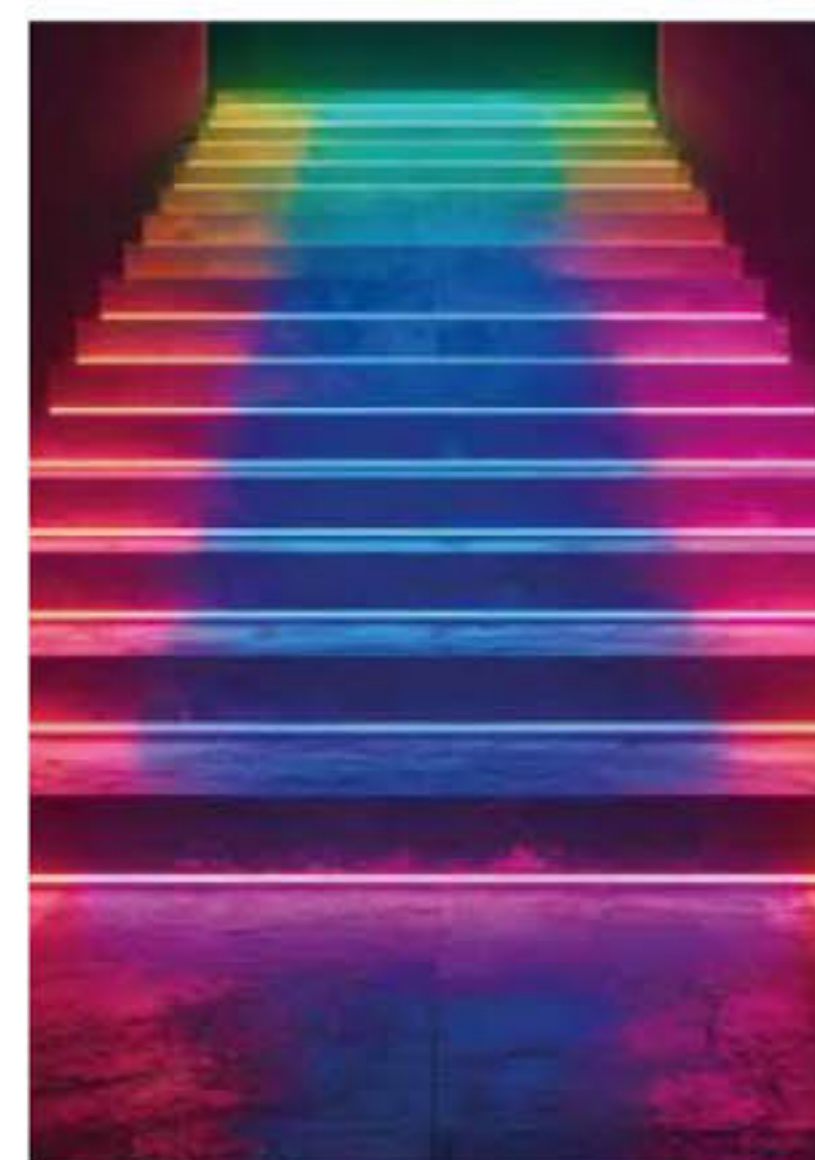

**COLORES  
BRILLANTES  
E INTENSOS**



**NUEVO PRODUCTO**

**TLED-COB-18W-D/RGBW**  
TIRA FLEXIBLE 784 LEDS POR METRO,  
LED COB, INTERIOR.



**Longitud:** 5 m | 1.2 cm | 0.2 cm  
**Corte:** Cada 7.14 cm  
**LEDs por metro:** 784 LEDS  
**Tipo de LED:** LED COB  
**Crecimiento:** Máximo crecimiento en serie 5 metros  
**Uso:** Interior  
**Horas de vida:** 50,000 horas  
**Atenuable:** Sí  
**Controlador compatible:** C-RGBW-TUYA  
**Garantía:** 5 años  
**Conector:** Cables sin conector  
**Alimentación:** 24 V<sup>~</sup>  
**Potencia:** 90 W x 5 m | 18 W x m  
**Índice de protección:** IP20  
**Índice de reproducción cromática:** N/A  
**Temperatura de trabajo:** -25° | 40° C  
**Ángulo de iluminación:** 180°  
**Accesorios incluidos:** N/A  
**Norma:** NOM-003-SCFI-2014 (NMX-J-521 / 1-ANCE)

CÓDIGO	TEMPERATURA DE COLOR	LÚMENES /METRO	EFICACIA LUMINOSA
TLED-COB-15W-D/RGB	RGB	N/A	N/A

\*Para más información acerca de controladores compatibles, ir a la página 208 y 209

**DIAGRAMAS DE CONEXIÓN**

**DIAGRAMAS PARA TIRA TLED-COB-18W-D/RGBW**

Ejemplo de crecimiento max. en paralelo con una tira LED TLED-COB-18W-D/RGBW+DRIVERLED-24V-180W-PR-5+C-RGBW-TUYA la capacidad del controlador es el alcance en cuanto a metros de tira LED.

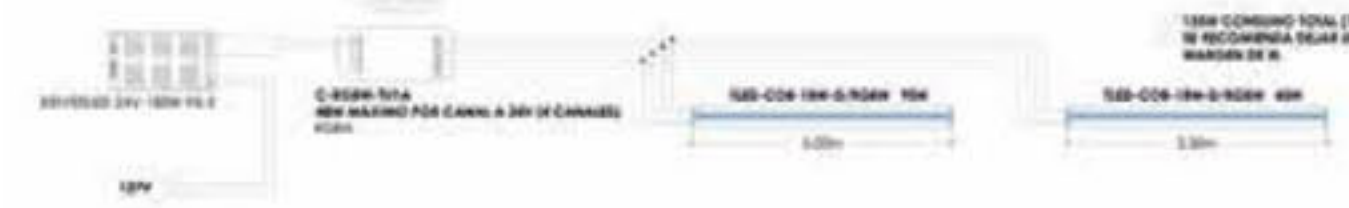

Ejemplo de crecimiento max. en paralelo con una tira LED TLED-COB-18W-D/RGBW+DRIVERLED-24V-120W-PR-5+C-RGBW-TUYA+DRIVERLED-24V-360W-PR-5+SR-3001 la capacidad del controlador, así como el repetidor es el alcance en cuanto a metros de tira LED.

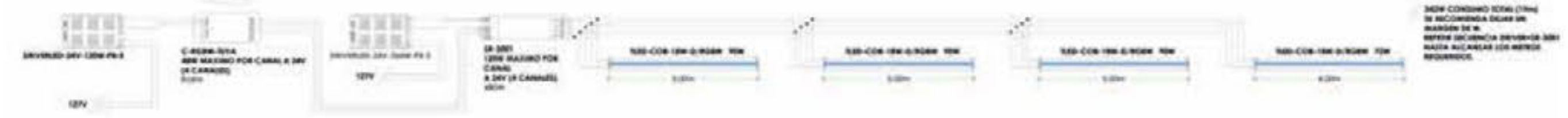

Ejemplo de crecimiento max. en paralelo con una tira LED TLED-COB-18W-D/RGBW+DRIVERLED-24V-360W-PR-5+SR-2812-UIS+SR-21028 la capacidad del controlador es el alcance en cuanto a metros de tira LED.



Ejemplo de crecimiento max. en paralelo con una tira LED TLED-COB-18W-D/RGBW+DRIVERLED-24V-120W-PR-5+SR-2812-UIS+SR21028+DRIVERLED-24V-360W-PR-5+SR-3001 la capacidad del controlador es el alcance en cuanto a metros de tira LED.

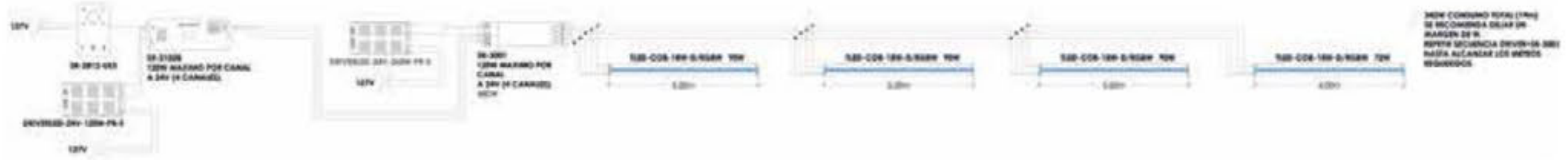

**ACCESORIOS**  
\*No incluidos

**CONTROLADOR COMPATIBLE**  
C-RGBW-TUYA  
Página 209

**TEMPERATURAS DE COLOR DISPONIBLES**

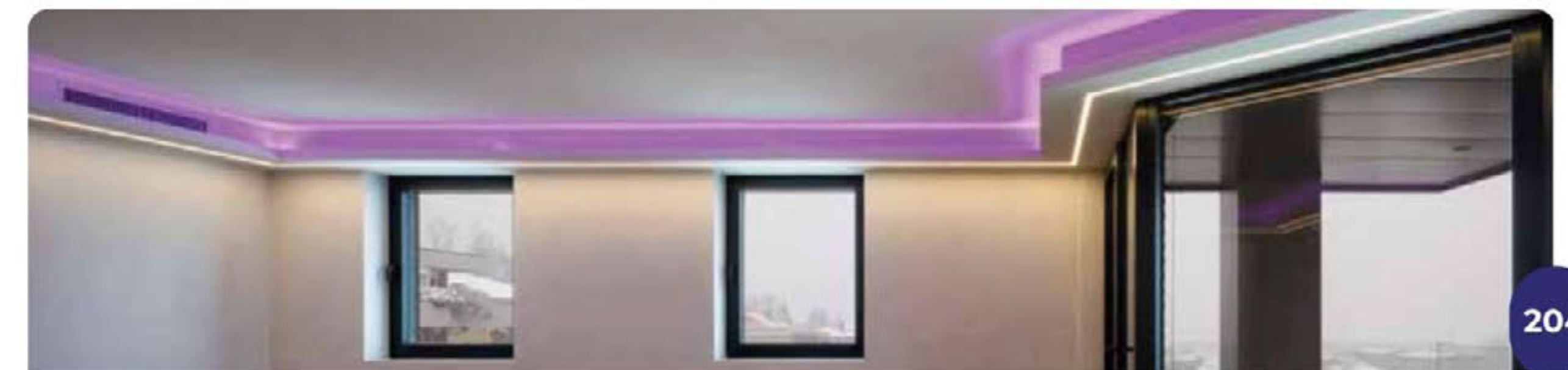

**NUEVO PRODUCTO** **TLED-COB-18W-D/RGBW**  
TIRA FLEXIBLE 784 LEDS POR METRO,  
LED COB, INTERIOR.

**GALERÍA**

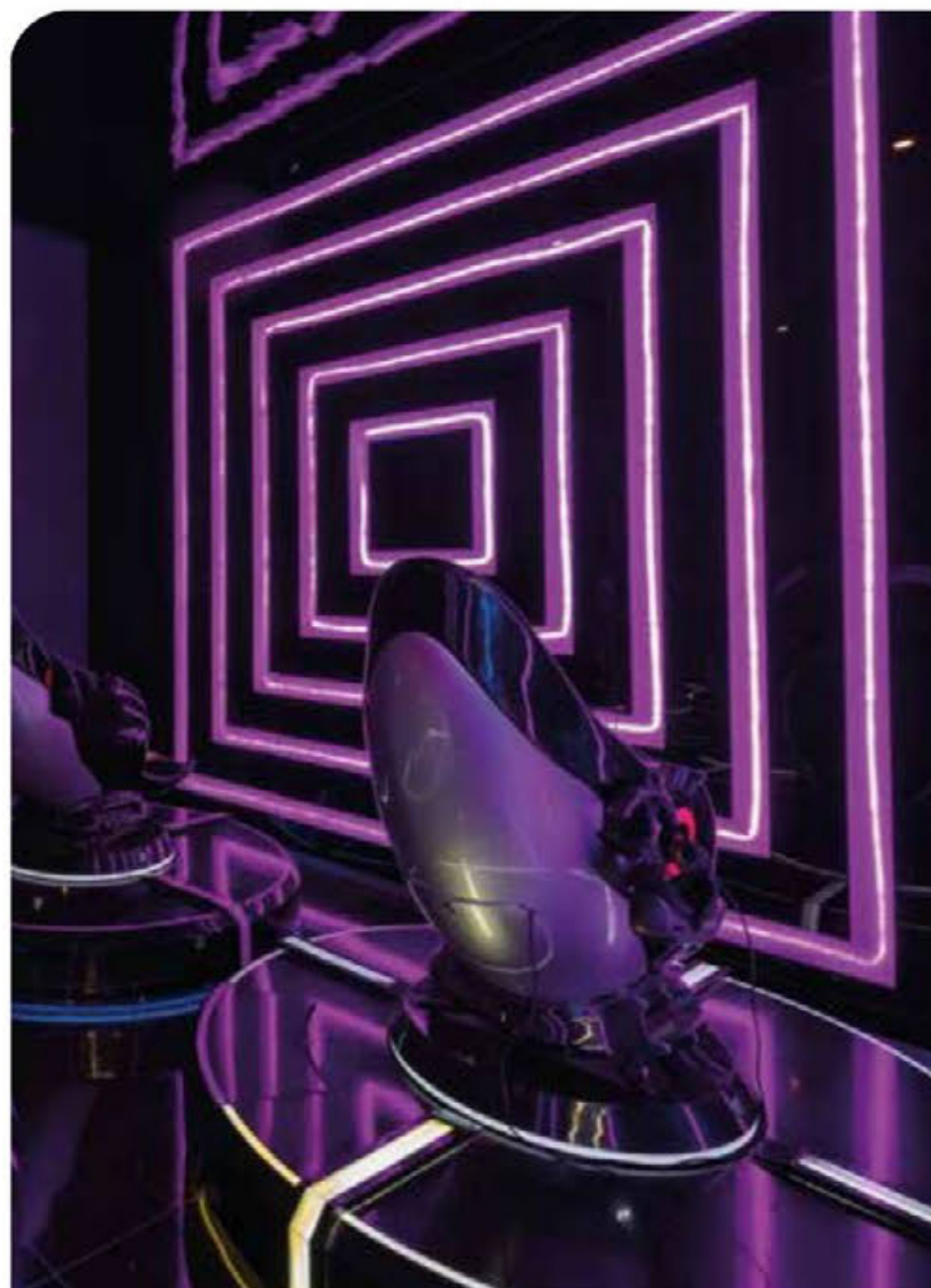

**CREA AMPLIAS  
GAMAS DE COLOR  
BIEN DIFUMINADAS**



**COMBINA TECNOLOGÍA  
COB CON LED DE  
LUZ BLANCA**

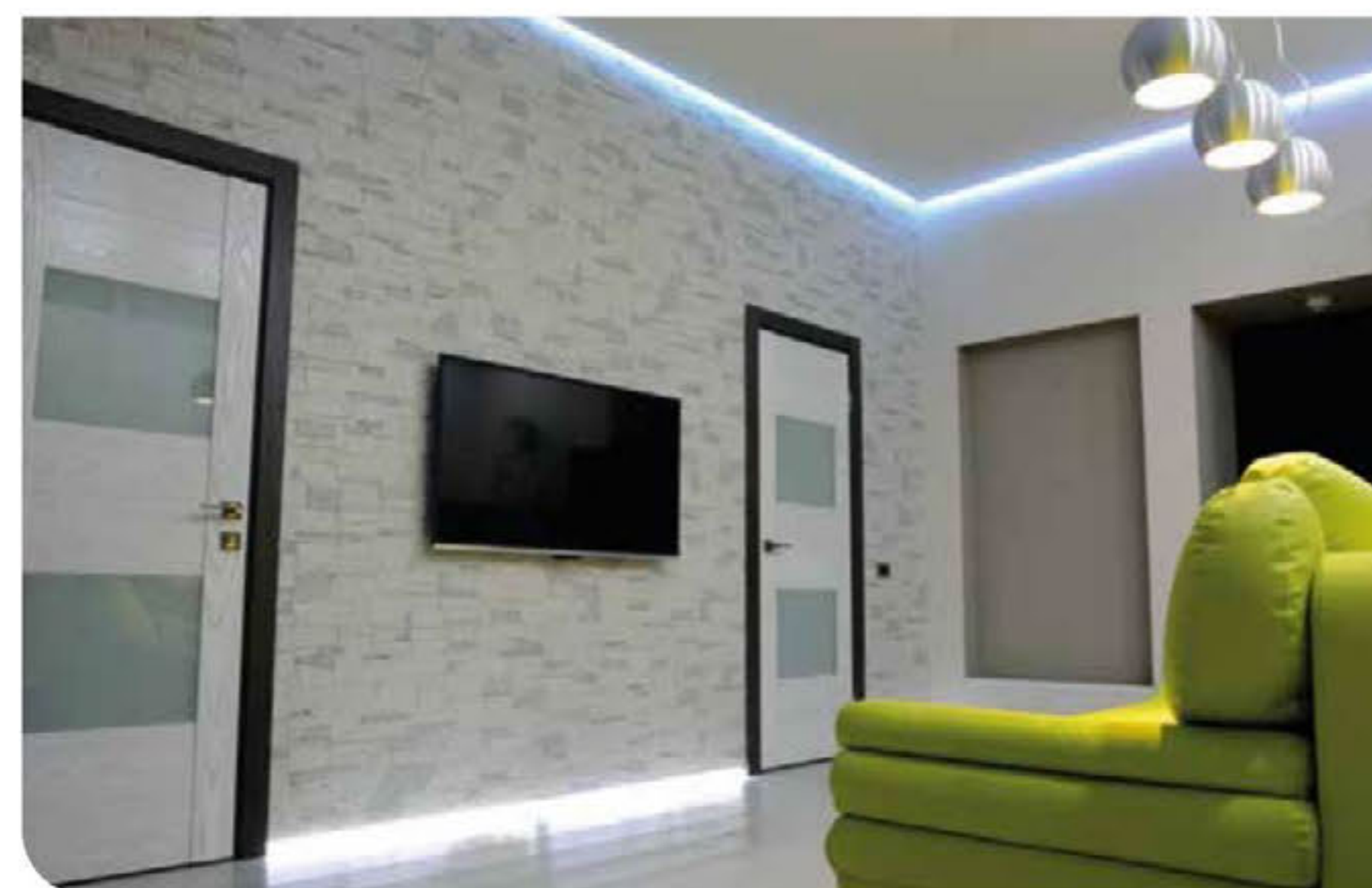
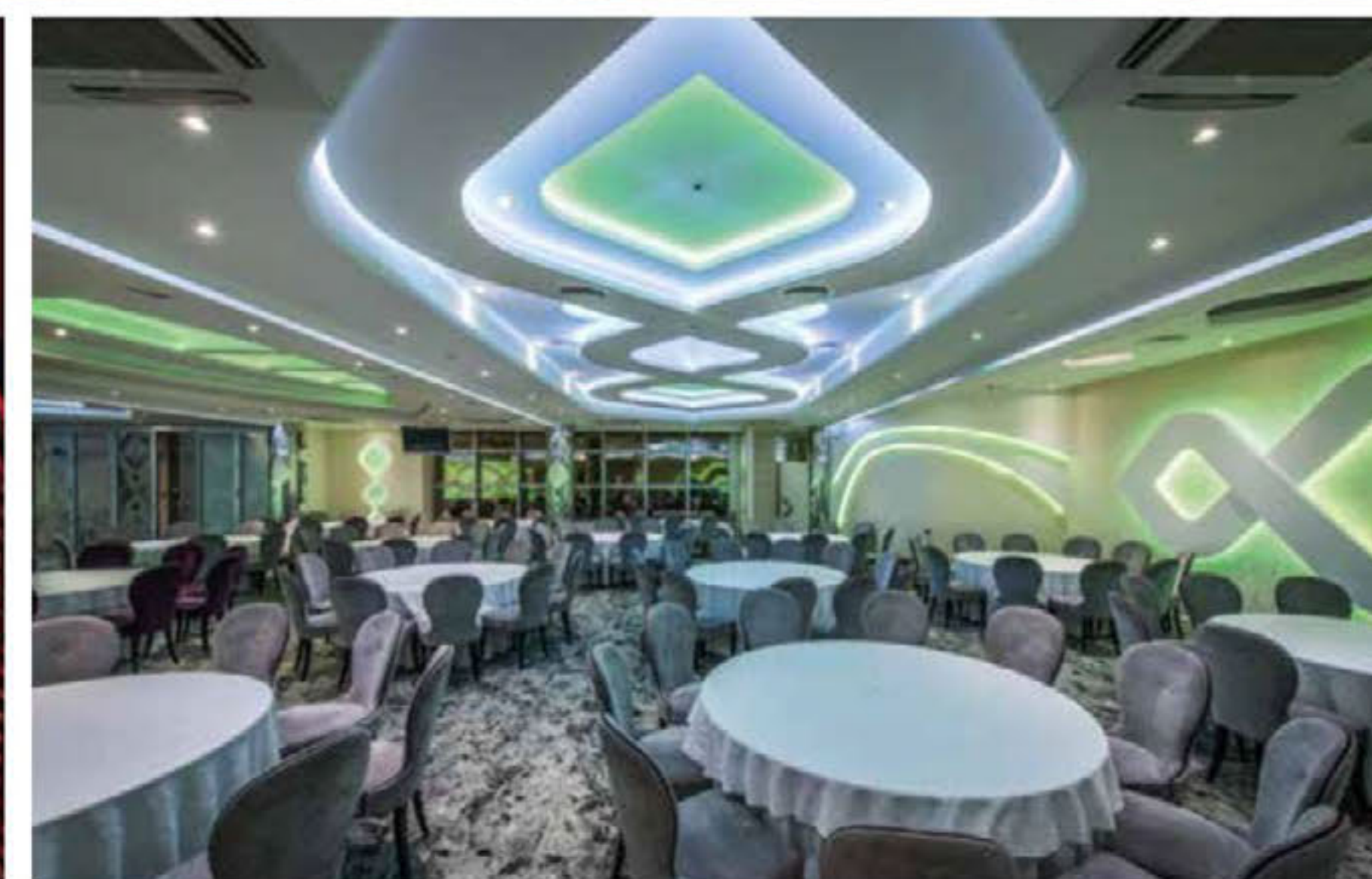
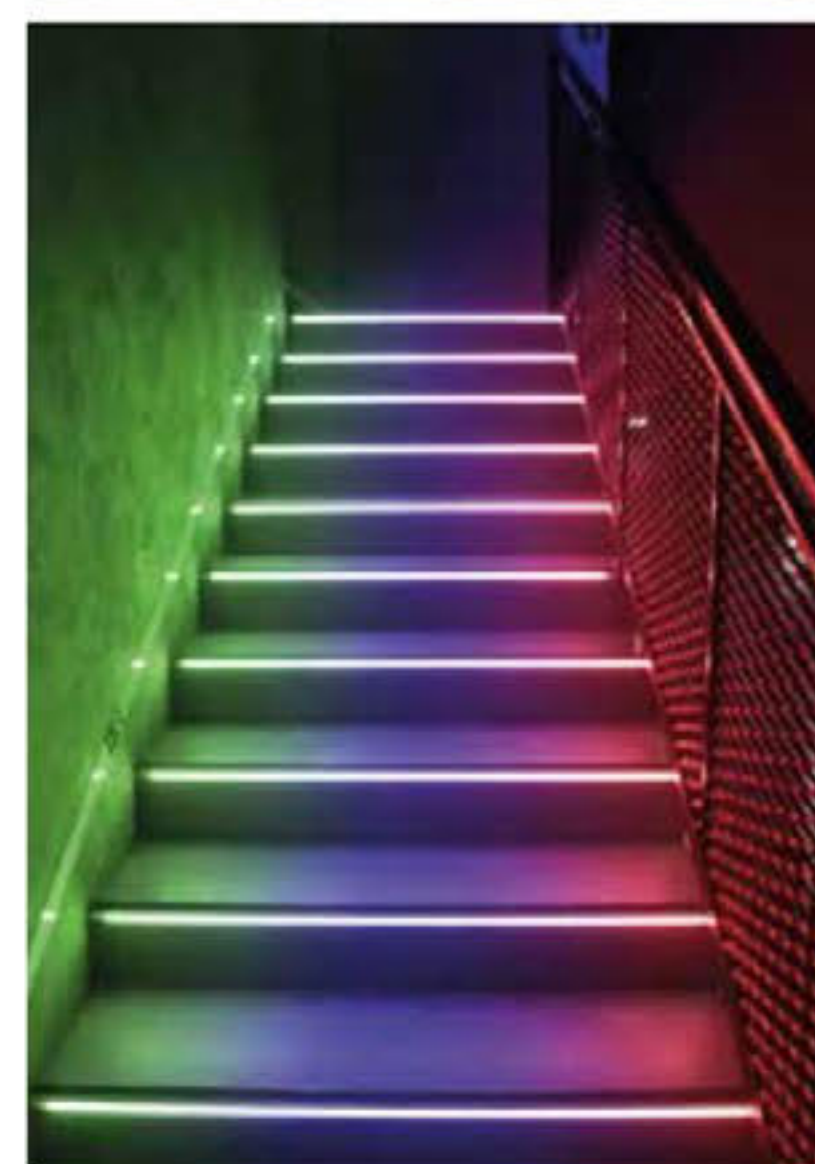

**ADECÚA LA  
TEMPERATURA  
DE COLOR SEGÚN  
LA NECESITES**





Usa este código QR para ver cómo funciona este producto instalado.



# CONTROLADORES Y DRIVERS

## CONTROL BÁSICO PARA TIRAS DE LED



**SR-3001**  
Repetidor de señal para tiras flexibles LED

Dimensiones	17.8 cm   4.6 cm   2.2 cm
Uso	Interior
Garantía	1 año
Características	Repetidor de señal de controlador para tiras monocromáticas o RGBW
Alimentación	12 - 24 V $\square$   180 W
Salida	12 V $\square$ (240 W) - 24 V $\square$ (480W)   4 Ch X 5A
Índice de protección	IP20
Temperatura de operación	-30° C   55° C



**M5+M3-3A**  
Control tira LED monocromática / DUAL

Dimensiones	13.5 cm   3 cm   2 cm
Uso	Interior
Garantía	1 año
Características	Uso como control de tiras monocromáticas /DUAL
Alimentación	12 - 24 V $\square$
Salida	Voltaje 12-24V $\square$   Potencia: 0 - 36 W x Ch   0 - 72 W x Ch Corriente máx.: 3 A x Ch máx. 12 A
Índice de protección	IP20
Radiofrecuencia	433 MHz
Distancia remota	15 m
Temperatura de operación	-30° C   55° C

## CONTROLADORES



**SPI-16S+M16S**  
Control tira LED chasing

Dimensiones	13.5 cm   3 cm   2 cm
Uso	Interior
Garantía	1 año
Alimentación	12 V $\square$
Salida	12 V $\square$   Corriente máx.: 10A Potencia: 0-120 W
Radio Frecuencia	2.4 GHz
Distancia remota	15 m
Índice de protección	IP20
Protocolo	Radio Frecuencia
Temperatura de operación	-30°   55° C

Para uso con  
**TIRA CHASING**  
Pág. 199

Consulta el video de  
Instalación en YouTube



**Controlador para uso con tiras, reflectores y sumergibles RGB - RGBW**



COMPATIBLE TAMBIÉN CON:



**C-RGBW-TUYA**  
Control tira LED RGBW

Dimensiones	8.5 cm   2.25 cm   4.5 cm
Uso	Interior
Garantía	1 año
Características	Uso del sistema TUYA   pueden utilizarse hasta 8 controladores con APP SMART LIFE   control para LED: RGB-RGBW
Alimentación control remoto	(2 BATERIAS) AAA 3V
Alimentación	12-24 V~   10 A Max
Salida	12V~ -96W - 24V~ -192W   4 canales, 2 A X canal
Radio Frecuencia	433 MHz
Distancia remota	20 - 30 m
Índice de protección	IP20
Protocolo	WIFI TUYA   Radio frecuencia
Temperatura de operación	-20°   60° C
Accesorios	Control remoto

**CONTROLADORES DMX PARA REFLECTORES, TIRAS Y LUMINARIOS ACUÁTICOS**

**SR-2812-US3**  
Control tiras LED RGBW DMX512

Dimensiones	7.5 cm   12 cm   3.12 cm
Uso	Interior
Garantía	1 año
Especificación	Controlador para dispositivos DMX512
Alimentación	100 - 240 V~   60 Hz
Salida	Señal de salida DMX512
Índice de protección	IP20
Protocolo	DMX512
Temperatura de operación	-20° C   50° C



**SR-2834B-DMX**  
Panel touch control tiras LED DUAL y monocromáticas, control DMX512

Dimensiones	7.5 cm   12 cm   3.12 cm
Uso	Interior
Garantía	1 año
Especificación	Panel touch de control dispositivos DMX512
Alimentación	100 - 277 V~   60 Hz
Salida	Señal de salida DMX512
Índice de protección	IP20
Protocolo	DMX512
Temperatura de operación	0° C   40° C

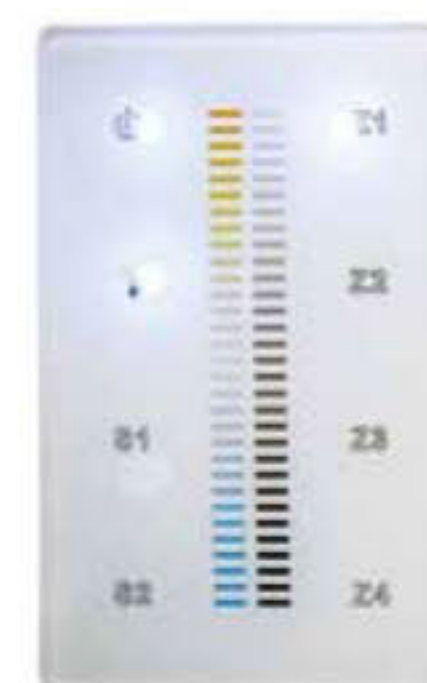

**MLED-CONTROL-RGB-127V**  
Control manguera LED RGB



Dimensiones	9 cm   1.8 cm   3 cm
Uso	Interior
Garantía	1 año
Especificación	Uso solo para mangueras de alto voltaje   Sólo tiene un tipo de salida
Alimentación control remoto	CR2032 3V
Alimentación controlador	127 V~   60 Hz   220 W   1.7 A
Salida	110 V~   220 W   1 A x 3
Distancia remota	5 m
Índice de protección	IP20
Protocolo	Infrarrojo
Temperatura de operación	-20° C   50° C
Certificación	NOM-001-SCFI-2018 (NMX-I-60950-1-NYCE-2015)

**MLED-CONTROL-CCT-127V**  
Control manguera LED CCT



Dimensiones	9 cm   1.8 cm   3 cm
Uso	Interior
Garantía	1 año
Especificación	Uso sólo para mangueras de alto voltaje   Sólo tiene un tipo de salida
Alimentación control remoto	CR2032 3V
Alimentación controlador	127 V~   60 Hz   220 W   1.7 A
Salida	110 V~   220 W   1 A x 3
Distancia remota	5 m
Índice de protección	IP20
Protocolo	Infrarrojo
Temperatura de operación	-20° C   50° C
Certificación	NOM-001-SCFI-2018 (NMX-I-60950-1-NYCE-2015)

**SR-2102B**  
Decodificador protocolo DMX512 para luminarios RGBW

Dimensiones	18 cm   7.3 cm   3.8 cm
Uso	Interior
Garantía	1 año
Especificación	Decodificador para señales DMX512
Alimentación	12 - 24 V~
Salida	12 V~ (240 W) - 24 V~ (480 W) 4 Ch X 5 A   corriente máxima 20 A
Índice de protección	IP20
Protocolo	DMX512
Temperatura de operación	-20° C   50° C



! Para uso indispensable con MANGUERA RGB - Pág. 247

! Para uso indispensable con MANGUERA CCT - Pág. 219

## DRIVERS DE PLUG-IN DE VOLTAJE CONSTANTE PARA PRODUCTOS DE 12 V



**NUEVO  
PRODUCTO**

### DRIVERLED-12V-12W-PI-L

Driver, 12 V DC, 12 Watts,  
IP20 uso interior, plug in

Dimensiones	5,7 cm   3,6 cm   4,5 cm
Uso	Interior
Conmutador de voltaje	100-240 V~ conmutación automática
Enfriamiento	Convección natural
Alimentación	100-240 V ~   60 Hz   0,26 - 0,116 A
Salida	12V <sub>m</sub>   12W   1 A
Potencia	12 W
Termoprotegido	No
Índice de protección	IP20
Protección de sobrecarga	100%
Protección de sobretemperatura	Apagado automático; se restablece al bajar temperatura
Protección de corto circuito	Reinicia una vez retirada la falla
Eficiencia	76%



**NUEVO  
PRODUCTO**

### DRIVERLED-12V-24W-PI-L

Driver, 12 V DC, 24 Watts,  
IP20 uso interior, plug in

Dimensiones	6,6 cm   4,1 cm   5,1 cm
Uso	Interior
Conmutador de voltaje	100-240 V~ conmutación automática
Enfriamiento	Convección natural
Alimentación	100 - 240 V ~   60 Hz   0,685 - 0,3 A
Salida	12V <sub>m</sub>   24 W   2 A
Potencia	24 W
Termoprotegido	No
Índice de protección	IP20
Protección de sobrecarga	100%
Protección de sobretemperatura	Apagado automático; se restablece al bajar temperatura
Protección de corto circuito	Reinicia una vez retirada la falla
Eficiencia	78%



**NUEVO  
PRODUCTO**

### DRIVERLED-12V-48W-PI-L

Driver, 12 V DC, 48 Watts,  
IP20 uso interior, plug in

Dimensiones	9,8 cm   5 cm   5,4 cm
Uso	Interior
Conmutador de voltaje	100-240 V~ conmutación automática
Enfriamiento	Convección natural
Alimentación	100 - 240 V ~   60 Hz   0,752 - 0,361 A
Salida	12 V <sub>m</sub>   48 W   4 A
Potencia	48 W
Termoprotegido	Sí
Índice de protección	IP20
Protección de sobrecarga	100%
Protección de sobretemperatura	Apagado automático; se restablece al bajar temperatura
Protección de corto circuito	Reinicia una vez retirada la falla
Eficiencia	88%



**NUEVO  
PRODUCTO**

### DRIVERLED-12V-72W-PI-L

Driver, 12 V DC, 72 Watts,  
IP20 uso interior, plug in

Dimensiones	11,5 cm   5,0 cm   3,5 cm
Uso	Interior
Conmutador de voltaje	100-240 V~ conmutación automática
Enfriamiento	Convección natural
Alimentación	100 - 240 V ~   60 Hz   1,031 - 0,488 A
Salida	12 V <sub>m</sub>   72 W   6 A
Potencia	72 W
Termoprotegido	Sí
Índice de protección	IP20
Protección de sobrecarga	100%
Protección de sobretemperatura	Apagado automático; se restablece al bajar temperatura
Protección de corto circuito	Reinicia una vez retirada la falla
Eficiencia	88%

## DRIVERS DE PROYECTO DE VOLTAJE CONSTANTE PARA PRODUCTOS DE 12 V



Consulta el video de  
instalación en YouTube



**NUEVO  
PRODUCTO**

### DRIVERLED-12V-25W-PR-S

Driver 12 V DC, 25 Watts,  
IP20 uso interior, proyectos

Dimensiones	8,5 cm   5,7 cm   3,3 cm
Uso	Interior
Conmutador de voltaje	100 - 130 / 200-277 V~ conmutación manual
Enfriamiento	Convección natural (ventilador no incluido)
Alimentación	100 - 130 / 200-277 V~   60 Hz   0,48 - 0,24 A
Salida	12 V <sub>m</sub>   25 W   2 A
Potencia	25 W
Termoprotegido	No
Índice de protección	IP20
Protección de sobrecarga	105 % - 150%
Protección de corto circuito	Reinicia una vez retirada la falla
Eficiencia	81%



**NUEVO  
PRODUCTO**

### DRIVERLED-12V-60W-PR-S

Driver 12 V DC, 60 Watts,  
IP20 uso interior, proyectos

Dimensiones	16 cm   4 cm   3,3 cm
Uso	Interior
Conmutador de voltaje	100 - 130 / 200-277 V~ conmutación manual
Enfriamiento	Convección natural (ventilador no incluido)
Alimentación	100 - 130 / 200-277 V~   60 Hz   1,08 - 0,515 A
Salida	12 V <sub>m</sub>   60 W   5 A
Potencia	60 W
Termoprotegido	No
Índice de protección	IP20
Protección de sobrecarga	105 % - 150%
Protección de corto circuito	Reinicia una vez retirada la falla
Eficiencia	85%



**NUEVO  
PRODUCTO**

### DRIVERLED-12V-100W-PR-S

Driver 12 V DC, 100 Watts,  
IP20 uso interior, proyectos

Dimensiones	15,9 cm   9,8 cm   4,2 cm
Uso	Interior
Conmutador de voltaje	100 - 130 / 200-277 V~ conmutación manual
Enfriamiento	Convección natural (ventilador no incluido)
Alimentación	100-130/200-277 V~   60 Hz   1,93 - 0,88 A
Salida	12 V <sub>m</sub>   100 W   8,5 A
Potencia	100 W
Termoprotegido	No
Índice de protección	IP20
Protección de sobrecarga	105 % - 150%
Protección de corto circuito	Reinicia una vez retirada la falla
Eficiencia	85%



Consulta el video de  
instalación en YouTube



**NUEVO  
PRODUCTO**

### DRIVERLED-12V-150W-PR-S

Driver 12 V DC, 150 Watts,  
IP20 uso interior, proyectos

Dimensiones	19,9 cm   9,8 cm   4,2 cm
Uso	Interior
Conmutador de voltaje	100 - 130 / 200 - 277 V~ conmutación manual
Enfriamiento	Convección natural (ventilador no incluido)
Alimentación	100 - 130 / 200-277 V~   60 Hz   3,33 - 1,62 A
Salida	12 V <sub>m</sub>   150 W   12,5 A
Potencia	150 W
Termoprotegido	No
Índice de protección	IP20
Protección de sobrecarga	105 % - 150%
Protección de corto circuito	Reinicia una vez retirada la falla
Eficiencia	84%



**NUEVO  
PRODUCTO**

### DRIVERLED-12V-200W-PR-S

Driver 12 V DC, 200 Watts,  
IP20 uso interior, proyectos

Dimensiones	19,9 cm   9,8 cm   4,2 cm
Uso	Interior
Conmutador de voltaje	100 - 130 / 200-277 V~ conmutación manual
Enfriamiento	Convección forzada (ventilador incluido)
Alimentación	100 - 130 / 200-277 V~   60 Hz   7,82 - 3,9 A
Salida	12 V <sub>m</sub>   200 W   16,5 A
Potencia	200 W
Termoprotegido	No
Índice de protección	IP20
Protección de sobrecarga	105 % - 150%
Protección de corto circuito	Reinicia una vez retirada la falla
Eficiencia	87%



**NUEVO  
PRODUCTO**

### DRIVERLED-12V-360W-PR-S

Driver 12 V DC, 360 Watts,  
IP20 uso interior, proyectos

Dimensiones	21,5 cm   11,2 cm   5 cm
Uso	Interior
Conmutador de voltaje	100 - 130 / 200-277 V~ conmutación manual
Enfriamiento	Convección forzada (ventilador incluido)
Alimentación	100-130/200-277 V~   60 Hz   5,45 - 2,75A
Salida	12 V <sub>m</sub>   360 W   30 A
Potencia	360 W
Termoprotegido	No
Índice de protección	IP20
Protección de sobrecarga	105 % - 150%
Protección de corto circuito	Reinicia una vez retirada la falla
Eficiencia	83%



**NUEVO  
PRODUCTO**

### DRIVERLED-12V-480W-PR-S

Driver 12 V DC, 480 Watts,  
IP20 uso interior, proyectos

Dimensiones	24,1 cm   12,3 cm   6,6 cm
Uso	Interior
Conmutador de voltaje	100 - 130 / 200-277 V~ conmutación manual
Enfriamiento	Convección natural (ventilador no incluido)
Alimentación	100-130/200-277 V~   60 Hz   7,141 - 4,57 A
Salida	12 V <sub>m</sub>   480 W   40 A
Potencia	480 W
Termoprotegido	No
Índice de protección	IP20
Protección de sobrecarga	105 % - 150%
Protección de corto circuito	Reinicia una vez retirada la falla
Eficiencia	87%

## DRIVERS PARA EXTERIOR DE VOLTAJE CONSTANTE PARA PRODUCTOS DE 12 V

(VOLTAJE CONSTANTE INDICADO PARA USO CON TIRAS DE LED)



Consulta el video de instalación en YouTube



IP67

\*Totalmente sellado, protegido contra polvo. Protegido contra efectos de inmersión temporal

### DRIVERLED-12V-36W-IP67-O

Driver 12 V DC, 36 Watts, IP67 uso exterior, proyectos

Dimensiones	15 cm   4.4 cm   3.2 cm
Uso	Exterior
Conmutador de voltaje	85 - 265 V- conmutación automática
Enfriamiento	Convección natural (ventilador no incluido)
Alimentación	85 - 265 V ~   60 Hz   0.49 - 0.16 A
Salida	12 V =   36 W   3 A
Potencia	36 W
Termoprotegido	Sí
Índice de protección	IP67
Protección de sobrecarga	110%
Protección de corto circuito	Reinicia una vez retirada la falla
Eficiencia	85 %   91 %



IP67

\*Totalmente sellado, protegido contra polvo. Protegido contra efectos de inmersión temporal

### DRIVERLED-12V-100W-IP67-O

Driver, 12 V DC, 100 Watts, IP67 uso exterior, proyectos

Dimensiones	18.6 cm   6.8 cm   3.9 cm
Uso	Exterior
Conmutador de voltaje	85 - 265 V- conmutación automática
Enfriamiento	Convección natural (ventilador no incluido)
Alimentación	85 - 265 V ~   60 Hz   1.38 - 0.44 A
Salida	12 V =   100 W   8.33 A
Potencia	100 W
Termoprotegido	Sí
Índice de protección	IP67
Protección de sobrecarga	110%
Protección de corto circuito	Reinicia una vez retirada la falla
Eficiencia	85 %   91 %



IP67

\*Totalmente sellado, protegido contra polvo. Protegido contra efectos de inmersión temporal

### DRIVERLED-12V-200W-IP67-O

Driver, 12 V DC, 200 Watts, IP67 uso exterior, proyectos

Dimensiones	24 cm   7 cm   4 cm
Uso	Exterior
Conmutador de voltaje	85 - 265 V- conmutación automática
Enfriamiento	Convección natural (ventilador no incluido)
Alimentación	85 - 265 V ~   60 Hz   2.77 - 0.89 A
Salida	12 V =   200 W   16.7 A
Potencia	200 W
Termoprotegido	Sí
Índice de protección	IP67
Protección de sobrecarga	110%
Protección de corto circuito	Reinicia una vez retirada la falla
Eficiencia	85 %   91 %

## DRIVERS PARA PROYECTOS DE VOLTAJE CONSTANTE 24 V

(VOLTAJE CONSTANTE INDICADO PARA USO CON TIRAS DE LED)



Consulta el video de instalación en YouTube



### DRIVERLED-24V-120W-PR-S

Driver, 24 V DC, 120 Watts, IP20 uso interior, proyectos

Dimensiones	19.9 cm   9.8 cm   4.2 cm
Uso	Interior
Conmutador de voltaje	100 - 130 / 200 - 277 V- conmutación manual
Enfriamiento	Convección natural (ventilador no incluido)
Alimentación	100 - 130 / 200 - 277 V~   60 Hz   2.5 - 1.235 A
Salida	24 V =   120 W   5 A
Potencia	120 W
Termoprotegido	No
Índice de protección	IP20
Protección de sobrecarga	105 % - 150%
Protección de corto circuito	Reinicia una vez retirada la falla
Eficiencia	86%



### DRIVERLED-24V-180W-PR-S

Driver 24 V DC, 180 Watts, IP20 uso interior, proyectos

Dimensiones	19.9 cm   9.8 cm   4.2 cm
Uso	Interior
Conmutador de voltaje	100 - 130 / 200 - 277 V- conmutación manual
Enfriamiento	Convección forzada (ventilador incluido)
Alimentación	100 - 130 / 200 - 277 V~   60 Hz   5.8 - 2.95 A
Salida	24 V =   180 W   7.5 A
Potencia	180 W
Termoprotegido	No
Índice de protección	IP20
Protección de sobrecarga	105-150%
Protección de corto circuito	Reinicia una vez retirada la falla
Eficiencia	85%



### DRIVERLED-24V-360W-PR-S

Driver 24 V DC, 360 Watts, IP20 uso interior, proyectos

Dimensiones	21.5 cm   11.2 cm   5 cm
Uso	Interior
Conmutador de voltaje	100 - 130 / 200 - 277 V- conmutación manual
Enfriamiento	Convección forzada (ventilador incluido)
Alimentación	100 - 130 / 200 - 277 V~   60 Hz   6.5 - 4 A
Salida	24 V =   360 W   15 A
Potencia	360 W
Termoprotegido	No
Índice de protección	IP20
Protección de sobrecarga	105 % - 150%
Protección de corto circuito	Reinicia una vez retirada la falla
Eficiencia	87%



### DRIVERLED-24V-60W-DIM

Driver 24 V DC, 60 Watts, IP20 uso interior, atenuable



Este modelo es un **driver atenuable** con distintos métodos de control.

Detecta hasta 5 tipos de atenuación, dependiendo del producto al que se conecte.

- 5 Fase
- 0 a 10
- 10 a 0
- PWM
- Potenciometro

#### 1 DISEÑO

Un diseño innovador, ultra delgado comparado con otros drivers, y su color blanco que lo hacen más discreto.

#### 3 SIN RUIDO

No hace ruido debido a que no usa un ventilador como sistema de enfriamiento pues trabaja por medio de convección natural.

#### 5 VOLTAJE

Puede trabajar con voltajes de 127 V- y 240 V- Contiene un conmutador automático, es decir, detecta con cual voltaje trabaja.

#### 2 CALIDAD

Un driver de alta calidad en el mercado por su diseño, materiales y función. Con una garantía por 3 años.

#### 4 LIGERO

El diseño de la carcasa de este driver no es de metal, lo que lo hace ser súper ligero con un peso de apenas 210 gr.

#### 6 HAZLO COMBO

Haz el combo ideal, compatible con DIMLED-127V-200W y el DIMLED-0-10V



## DIAGRAMAS DE CONEXIÓN

#### DIAGRAMA TIRA LED

Carga máxima: 24v-60w

Ejemplo de diagrama DIMLED-127V-200W + TLED-COB-10W/BC + DRIVERLED-24V-60W-DIM

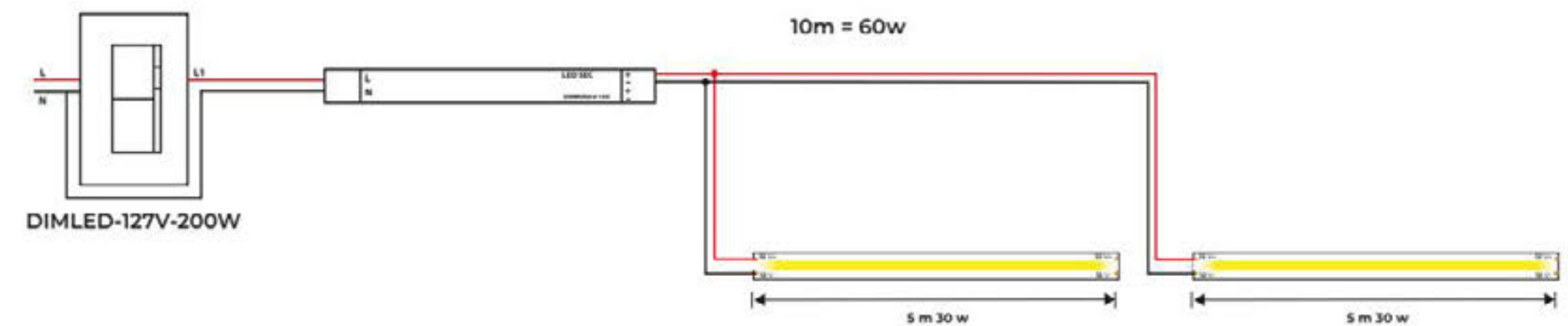

#### DIAGRAMA TIRA LED

Carga máxima: 24v-60w

Ejemplo de diagrama DIMLED-0-10V+TLED-COB-10W/BC+DRIVERLED-24V-60W-DIM

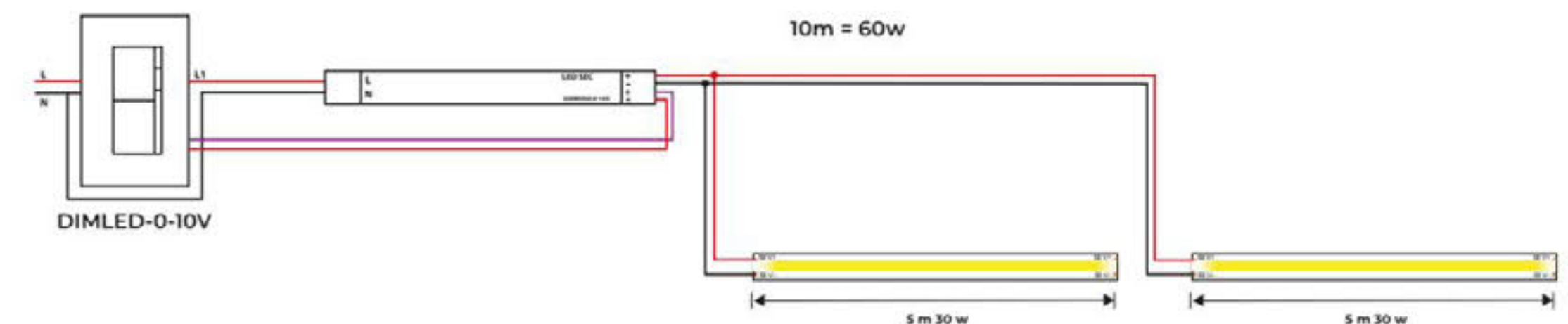



**NUEVO PRODUCTO**

### DRIVERLED-48V-360W-PR-S

Driver 48 V DC, 360 Watts, IP20 uso interior, proyectos

Dimensiones	21.5 cm   11.2 cm   5 cm
Uso	Interior
Conmutador de voltaje	100 - 130 / 200 - 277 V- conmutación manual
Enfriamiento	Convección natural
Alimentación	100-130/200-277 V-   60 Hz   6.5 - 4 A
Salida	48 V <sub>m</sub>   360W   7.5 A
Potencia	360 W
Termoprotegido	No
Índice de protección	IP20
Protección de sobrecarga	105 % - 150%
Protección de corto circuito	Reinicia una vez retirada la falla
Eficiencia	87%



**NUEVO PRODUCTO**



### DRIVERLED-48V-360W-IP67

Driver 48 V DC, 360 Watts, IP67 uso exterior, proyectos

Dimensiones	22 cm   6.2 cm   2.9 cm
Uso	Exterior
Conmutador de voltaje	100 - 265 V- conmutación automática
Enfriamiento	Convección natural
Alimentación	100-265V~ / 50/60Hz / 2.5A(100V) - 1.1A(265V)
Salida	48 V <sub>m</sub>   7.5 A
Potencia	360 W
Termoprotegido	Sí
Índice de protección	IP67
Protección de sobrecarga	1,05
Protección de corto circuito	Reinicia una vez retirada la falla
Eficiencia	92%

«Compatibilidad ideal» Página 235



DRIVERLED-48V-360W-PR-S  
Driver 48 V DC, 360 Watts, IP20 uso interior, proyectos



TLED-90-2835 / IP44  
Tira flexible 90 LEDs x metro, 2835 SMD, interconector



Iluminación uniforme  
SIN CAÍDA DE TENSION  
hasta 50 m. en conexión en paralelo

## DRIVERS PARA EXTERIOR DE VOLTAJE CONSTANTE PARA PRODUCTOS DE 24 V



**NUEVO PRODUCTO**



### DRIVERLED-24V-36W-IP67-O

Driver 24 V DC, 36 Watts, IP67 uso exterior, proyectos

Dimensiones	15 cm   4.4 cm   3.2 cm
Uso	Exterior
Conmutador de voltaje	85 - 265 V- conmutación automática
Enfriamiento	Convección natural (ventilador no incluido)
Alimentación	85-265 V~   60 Hz   0.49 - 0.16 A
Salida	24 V <sub>m</sub>   36 W   1.5 A
Potencia	36 W
Termoprotegido	Sí
Índice de protección	IP67
Protección de sobrecarga	110 %
Protección de corto circuito	Reinicia una vez retirada la falla
Eficiencia	85 %   91 %



**NUEVO PRODUCTO**



### DRIVERLED-24V-100W-IP67-O

Driver, 24 V DC, 100 Watts, IP67 uso exterior, proyectos

Dimensiones	18.6 cm   6.8 cm   3.9 cm
Uso	Exterior
Conmutador de voltaje	85 - 265 V- conmutación automática
Enfriamiento	Convección natural (ventilador no incluido)
Alimentación	85 - 265 V~   60 Hz   1.38 - 0.44 A
Salida	24 V <sub>m</sub>   100 W   4.17 A
Potencia	100 W
Termoprotegido	Sí
Índice de protección	IP67
Protección de sobrecarga	110%
Protección de corto circuito	Reinicia una vez retirada la falla
Eficiencia	85 %   91 %



**NUEVO PRODUCTO**



### DRIVERLED-24V-200W-IP67-O

Driver 24 V DC, 200 Watts, IP67 uso exterior, proyectos

Dimensiones	24 cm   7 cm   4 cm
Uso	Exterior
Conmutador de voltaje	85 - 265 V- conmutación automática
Enfriamiento	Convección natural (ventilador no incluido)
Alimentación	85 - 265 V~   60 Hz   2.77 - 0.89 A
Salida	24 V <sub>m</sub>   200 W   8.33 A
Potencia	200 W
Termoprotegido	Sí
Índice de protección	IP67
Protección de sobrecarga	110 %
Protección de corto circuito	Reinicia una vez retirada la falla
Eficiencia	85 %   91 %



ILUMINAMOS Y DIGITALIZAMOS TUS ESPACIOS



LA VERSIÓN  
**LINEAL**  
DE LA LUZ



Usa este código QR para ver cómo funciona este producto instalado.

# MANGUERAS DE LED

## MANGUERAS DE ALTA LUMINOSIDAD

Los modelos catalogados como alto voltaje (alimentación a 127 V~), deben de seguir las siguientes indicaciones para su correcto funcionamiento.

En caso de no cumplir las recomendaciones, el producto quedará fuera de garantía sin responsabilidad del distribuidor y/o fabricante:

- 1.- Deben de ser instalados en exteriores y/o lugares con buena ventilación.
- 2.- Por ningún motivo debe de instalarse en lugares confinados o áreas con altas temperaturas; una temperatura constante mayor de 40 °C ambiente puede afectar el desempeño.
- 3.- Su uso no debe de ser mayor a 10 horas continuas (con 2 horas mínimas de reposo entre lapsos de trabajo).
- 4.- Solamente encender si se encuentran totalmente extendidas; no sobreponerse, dejar una distancia mínima de 50 cm entre mangueras y no cubrir con ningún tipo de objeto.
- 5.- No se deben usar o dejar conectados los productos a 127V bajo una tormenta eléctrica, los usuarios deben cortar la alimentación en caso de mal clima.
- 6.- Utilizar exclusivamente los accesorios indicados para cada modelo. Por ningún motivo utilizar conectores, clavijas y demás ajenos al modelo.
- 7.- Para ángulos rectos, no se debe de doblar el producto, en su lugar se debe de utilizar los accesorios para esta finalidad.

## GUÍA PARA LA AUTENTIFICACIÓN DE

## MANGUERAS

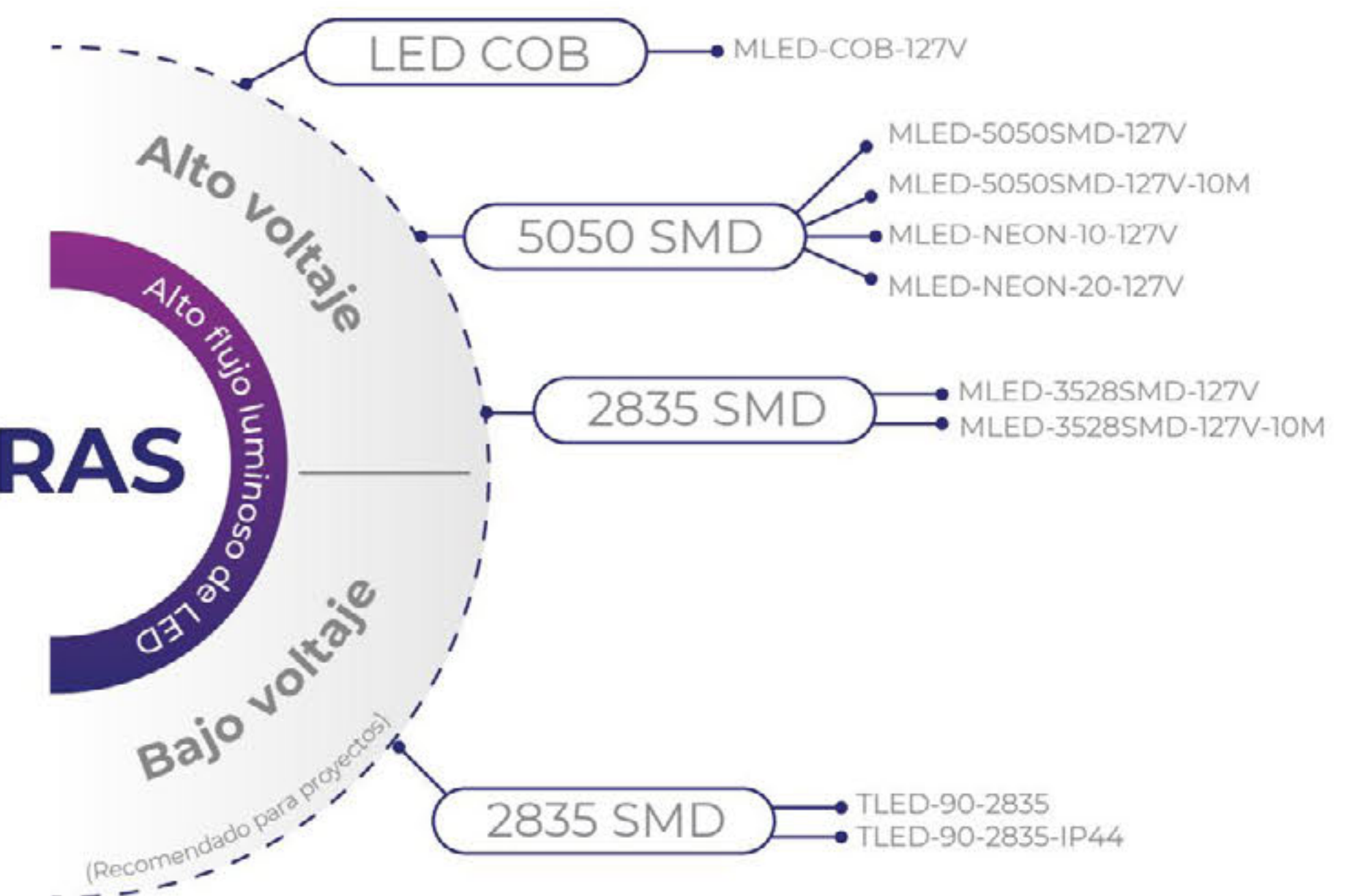

**MLED-5M-CCT-127V**  
**MANGUERA FLEXIBLE 120 LEDS POR METRO,**  
**2835 SMD, EXTERIOR, 5 M**



**Longitud:** 5 m | 1.35 cm | 0.75 cm  
**Corte:** Cada 50 cm  
**LEDs por metro:** 120 LEDS  
**Tipo de LED:** 2835 SMD  
**Crecimiento:** Máximo crecimiento en serie 25 metros  
**Uso:** Exterior  
**Horas de vida:** 30,000 horas  
**Tiempo de encendido:** 10 Horas consecutivas con un reposo de 2 horas  
**Atenuable:** Sí  
**Controlador compatible:** MLED-CONTROL-CCT-127V  
**Garantía:** 3 años  
**Conector:** Conector especial de controlador y conexión en serie integrado en manguera  
**Alimentación:** 110 V~  
**Potencia:** 50 W x 5 m | 10 W x m  
**Índice de protección:** IP44  
**Índice de reproducción cromática:** 80  
**Temperatura de trabajo:** 10° | 40° C  
**Ángulo de iluminación:** 120°  
**Accesorios incluidos:** Incluye grapas de sujeción añadidas en el paquete.  
**Norma:** NOM-003-SCFI-2014 (NMX-J-521 / 1-ANCE)

CÓDIGO	TEMPERATURA DE COLOR	LÚMENES /METRO	EFICACIA LUMINOSA
MLED-5M-CCT-127V	DUAL 2700-7000K	814 lm	60.76 lm/W

\*Para más información acerca de controladores compatibles, ir a la página 208 y 209

**ACCESORIOS**

\*No incluidos

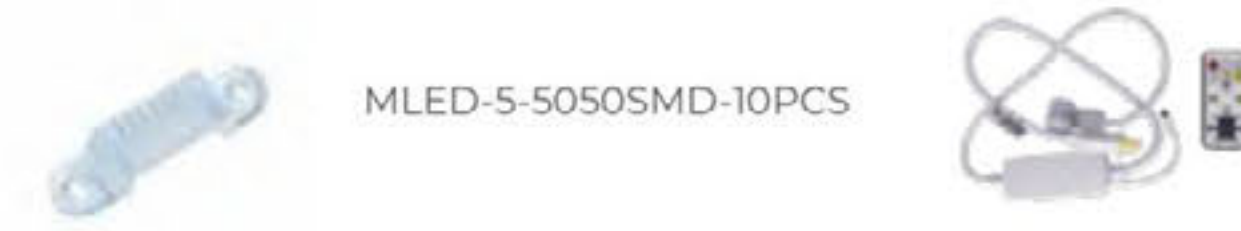

MLED-5-5050SMD-10PCS

CONTROLADOR INDISPENSABLE  
 MLED-CONTROL-CCT-127V  
 Página 209

\*CONTROLADOR INDISPENSABLE NO INCLUIDO

Después del corte no se puede hacer una reconexión (el tramo cortado, se considera desecho). / En caso de daño del interior de la manguera, se necesita reemplazar todo el tramo para conectar con otra manguera. / Incluye conector hembra y macho para unirse. / Controlador NO incluido. / Conexión máxima de 25 m. en serie.

**TEMPERATURAS DE COLOR DISPONIBLES**



¡IMPORTANTE! Manguera exclusiva para exteriores.  
 Leer recomendaciones de uso de este producto: página 218



TODA LA GAMA **DE BLANCOS** EN UNA MANGUERA

**MLED-5M-CCT-127V**  
MANGUERA FLEXIBLE 120 LEDS POR METRO,  
2835 SMD, EXTERIOR, 5 M

**GALERÍA**

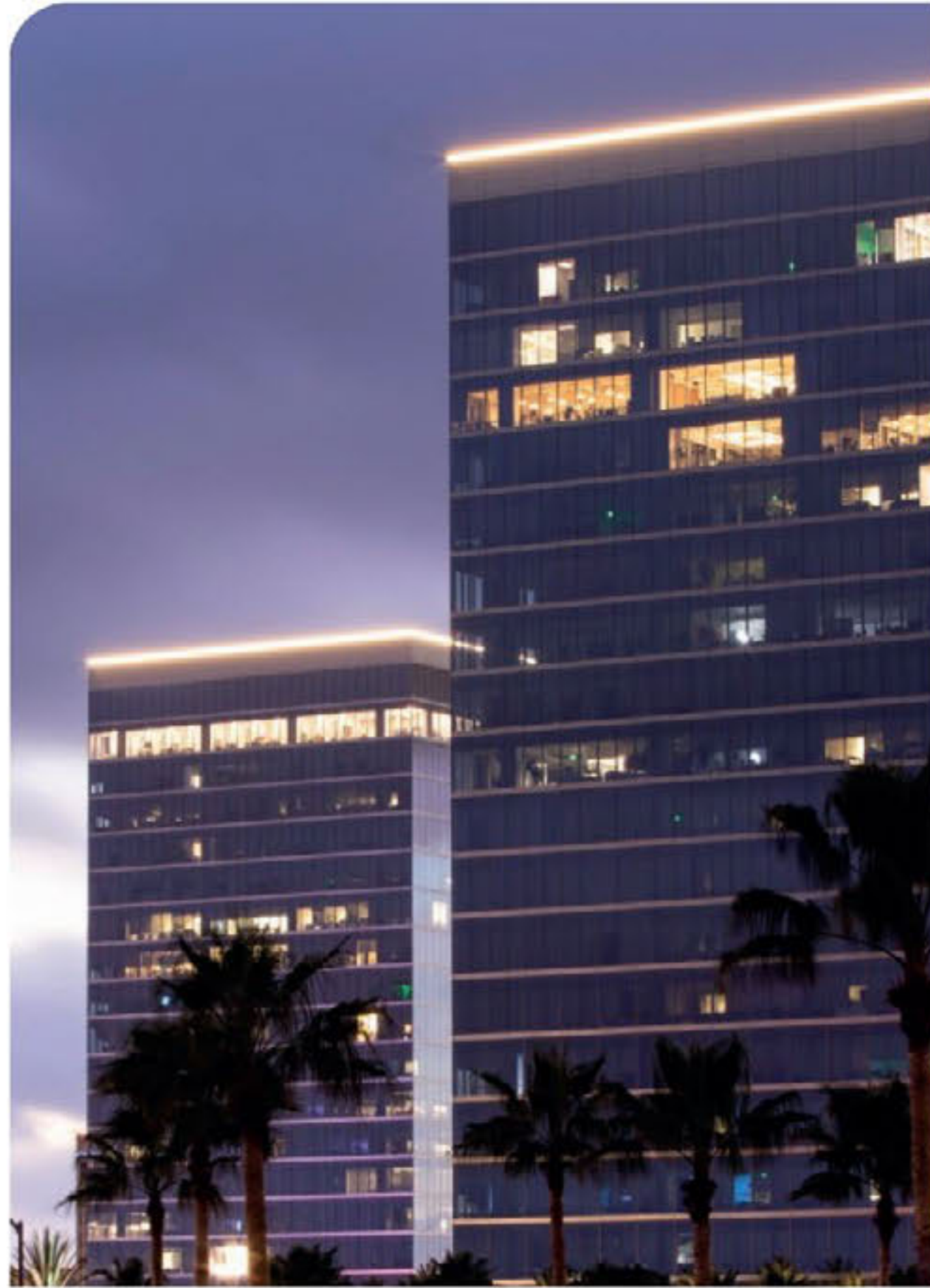

**TEMPERATURA FRÍA,  
NEUTRA O CÁLIDA  
EN UNA SOLA MANGUERA**



**CREA AMBIENTES  
ESTÉTICOS Y  
FUNCIONALES AL  
MISMO TIEMPO**



**HASTA 10 HORAS  
CONSECUTIVAS  
DE ENCENDIDO**



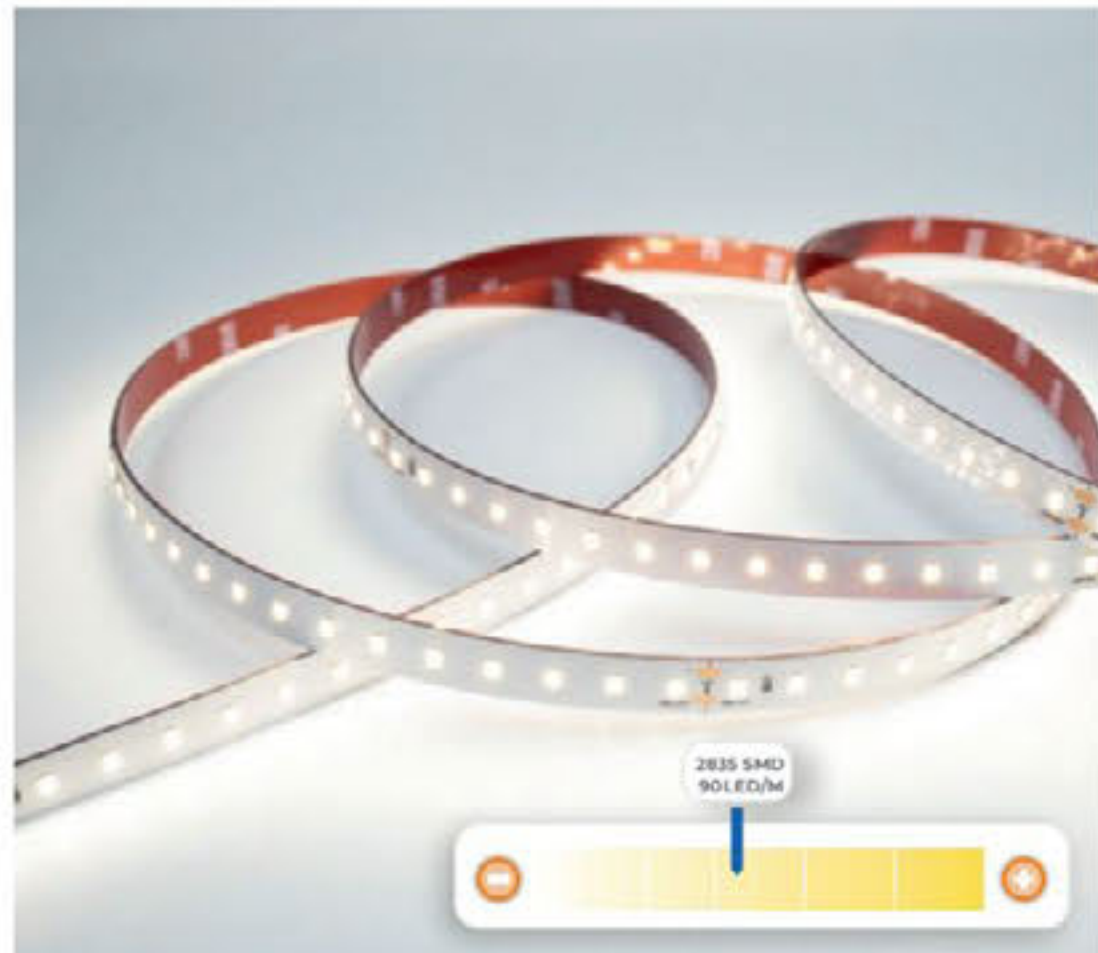

**Longitud:** 25 m | 1.2 cm | 0.4 cm  
**Corte:** Cada 16.7 cm  
**LEDs por metro:** 90 LEDS  
**Tipo de LED:** 2835 SMD  
**Crecimiento:** Máximo crecimiento en serie 25 metros  
**Uso:** Interior  
**Horas de vida:** 30,000 horas  
**Atenuable:** Sí  
**Controlador compatible:** N/A  
**Garantía:** 5 años  
**Conector:** Cables sin conector  
**Alimentación:** 48 V~  
**Potencia:** 145 W x 25 m | 5.8 W x m  
**Índice de protección:** IP20  
**Índice de reproducción cromática:** >80  
**Temperatura de trabajo:** -20° | 40° C  
**Ángulo de iluminación:** 120°  
**Accesorios incluidos:** N/A  
**Norma:** NOM-003-SCFI-2014 (NMX-J-521/1-ANCE)

CÓDIGO	TEMPERATURA DE COLOR	LÚMENES /METRO	EFICACIA LUMINOSA
TLED-90-2835/BC	3000 K	719 lm	124 lm/W
TLED-90-2835/BN	4000 K	719 lm	124 lm/W
TLED-90-2835/LD	6500 K	719 lm	124 lm/W

\*Para más información acerca de controladores compatibles, ir a la página 208 y 209

**DIAGRAMAS PARA TIRA TLED-90-2835**

Ejemplo de crecimiento máx. en paralelo con una tira LED **TLED-90-2835+DRIVERLED-48V-360W-PR-S** la capacidad del driver es el alcance en cuanto a metros de tira LED.

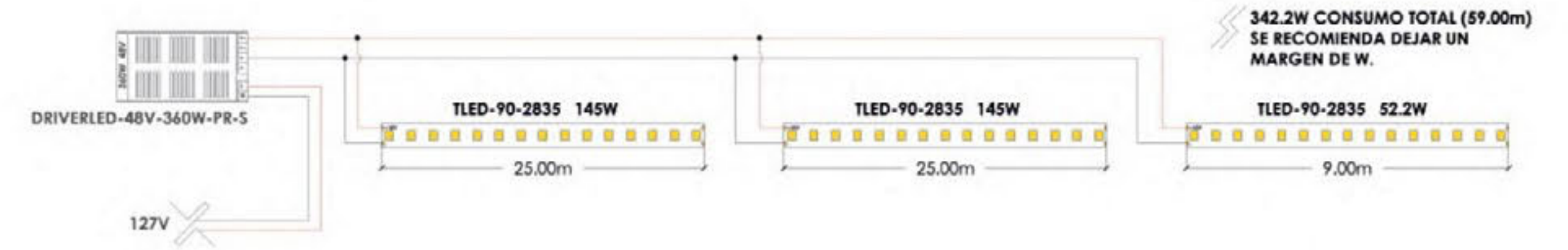

**SE RECOMIENDA:**

\*No incluido



**DRIVERLED-48V-360W-PR**  
Página 215

**TEMPERATURAS DE COLOR DISPONIBLES**

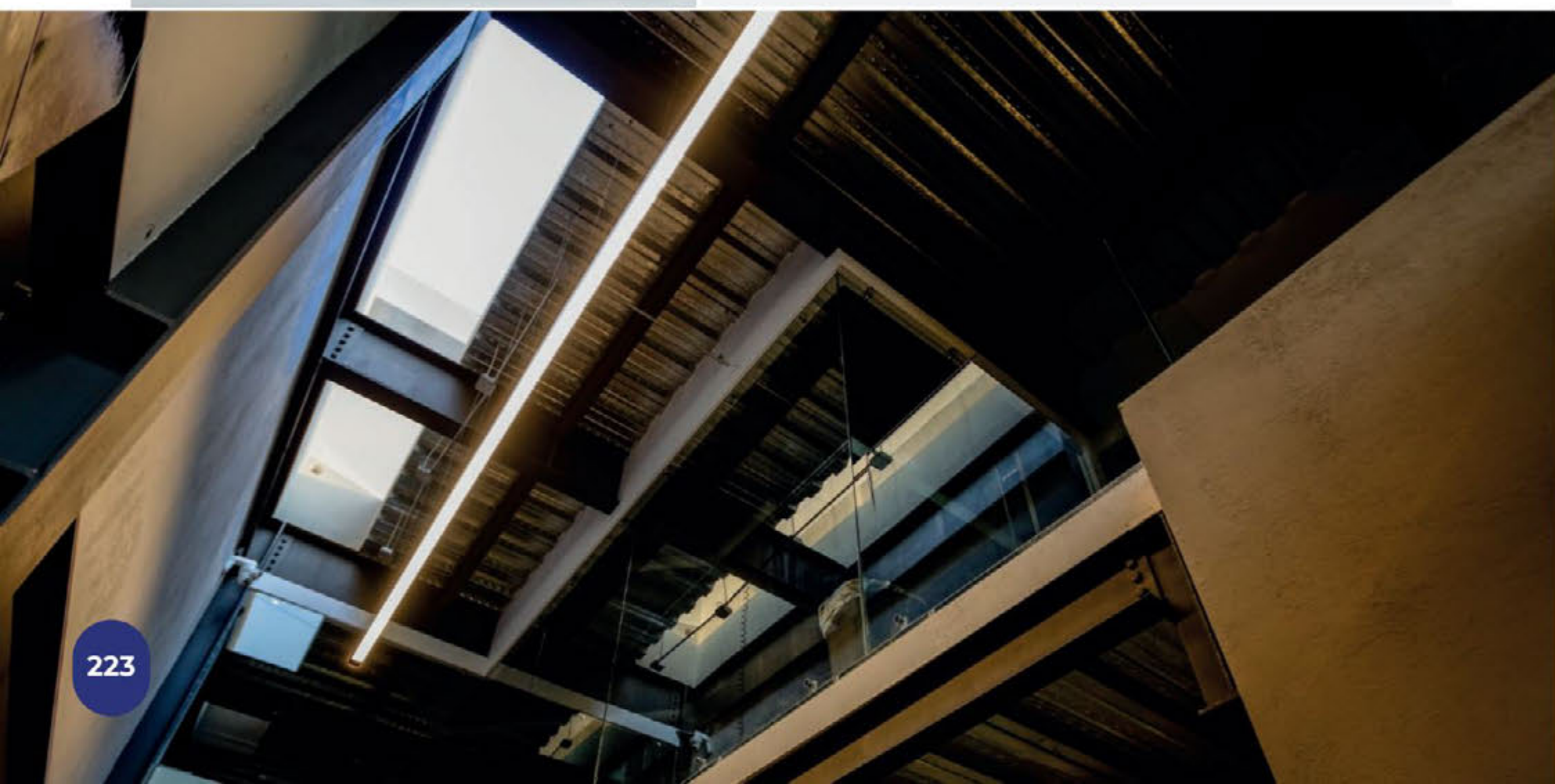

SE RECOMIENDA EL USO DE ESTE PRODUCTO PARA PROYECTOS DE  
**BAJO VOLTAJE Y LARGAS DISTANCIAS**

**NUEVO  
PRODUCTO**

**TLED-90-2835**

TIRA FLEXIBLE 90 LEDS POR METRO,  
2835 SMD, INTERIOR.

**GALERÍA**



CREA AMBIENTES  
**CÓMODOS**  
Y FUNCIONALES AL  
MISMO TIEMPO



50 m.  
Para largas distancias

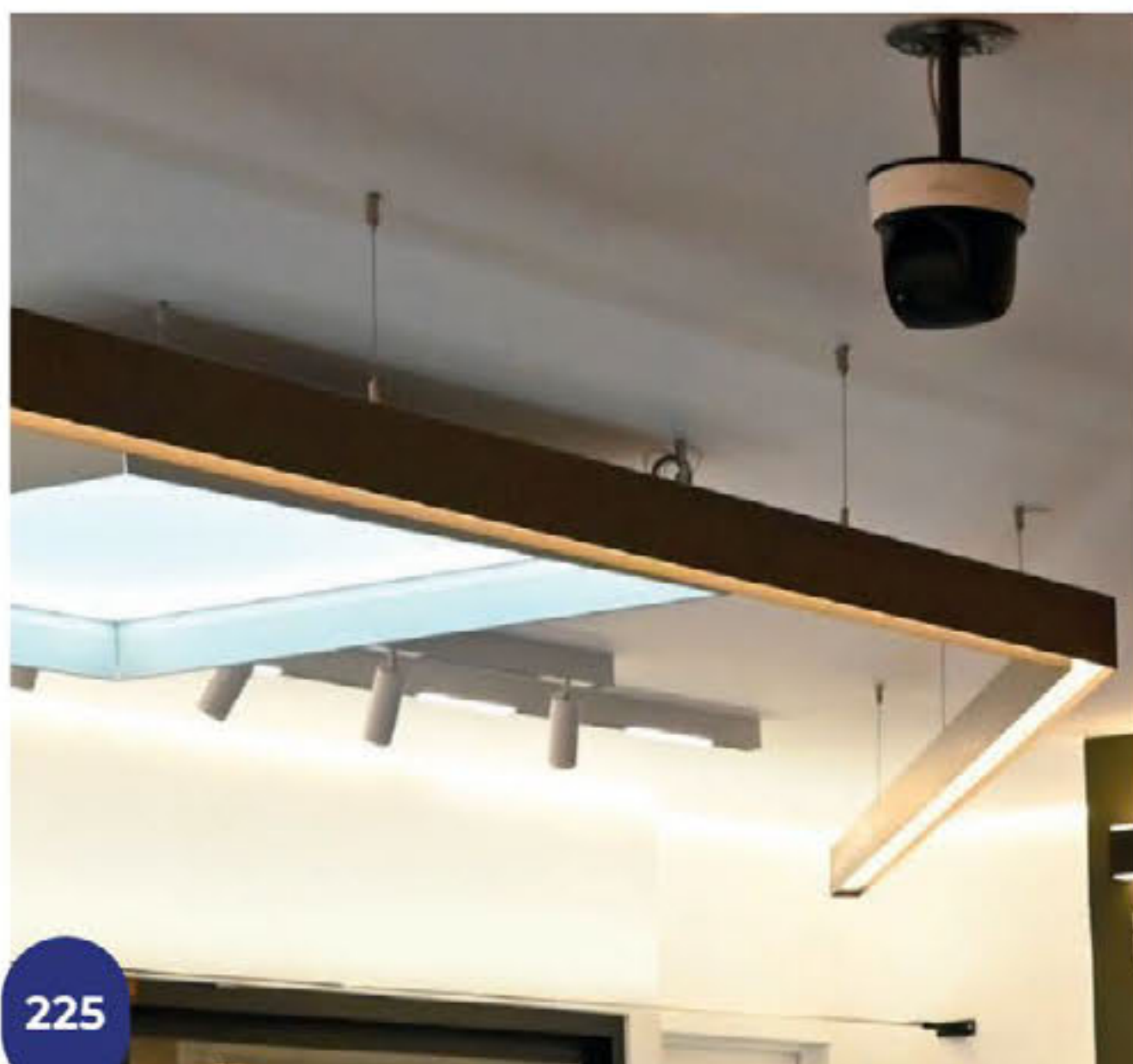

Alta fidelidad en la temperatura de color. **K**

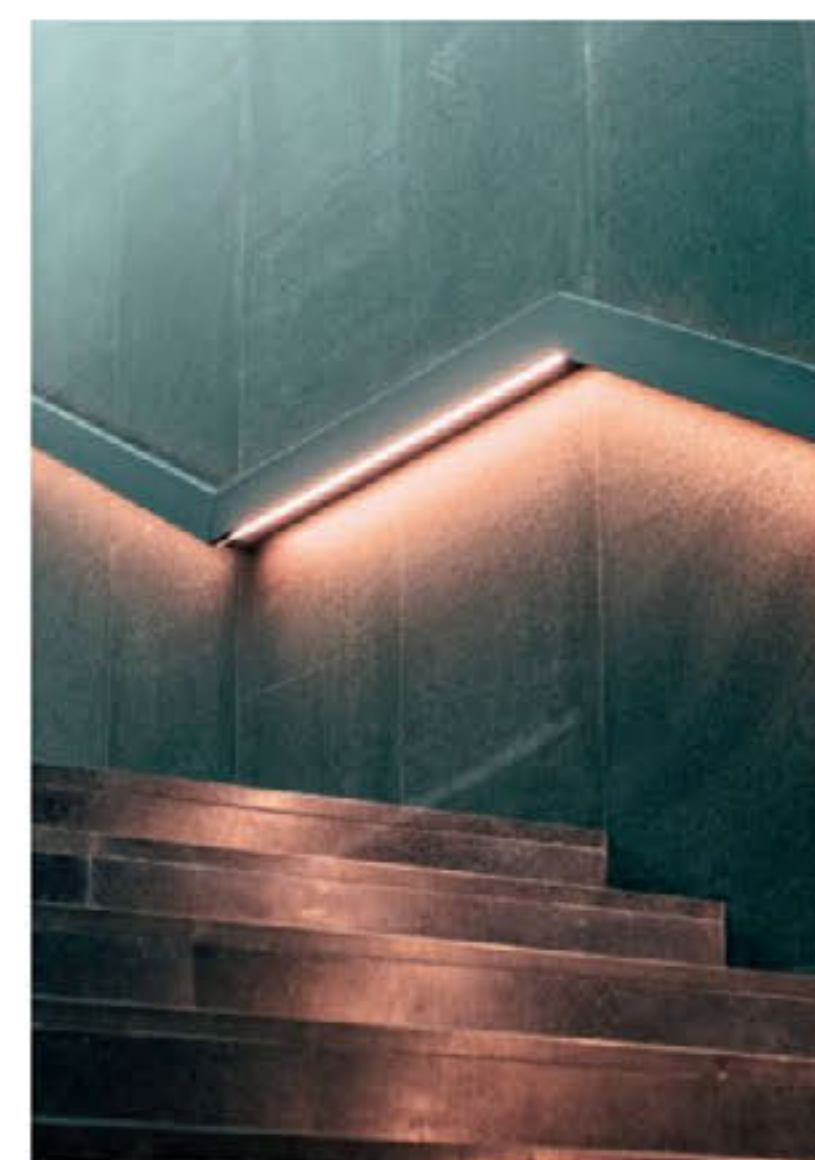

ILUMINA  
DISTANCIAS  
LARGAS CON LA  
MISMA TIRA



**NUEVO PRODUCTO**

**TLED-90-2835-IP44**  
TIRA FLEXIBLE 90 LEDS POR METRO,  
2835 SMD, EXTERIOR.



## DIAGRAMAS DE CONEXIÓN



**Longitud:** 20 m | 1.5 cm | 0.4cm  
**Corte:** Cada 16.7 cm  
**LEDs por metro:** 90 LEDS  
**Tipo de LED:** 2835 SMD  
**Crecimiento:** Máximo crecimiento en serie 20 metros  
**Uso:** Exterior  
**Horas de vida:** 30,000 horas  
**Atenuable:** Sí  
**Controlador compatible:** N/A  
**Garantía:** 3 años  
**Conector:** Cables sin conector  
**Alimentación:** 48 V<sub>DC</sub>  
**Potencia:** 116 W x 20 m | 5.8 W x m  
**Índice de protección:** IP44  
**Índice de reproducción cromática:** >80  
**Temperatura de trabajo:** -20° | 40° C  
**Ángulo de iluminación:** 120°  
**Accesorios incluidos:** N/A  
**Norma:** NOM-003-SCFI-2014 (NMX-J-521 / 1-ANCE)



CÓDIGO	TEMPERATURA DE COLOR	LÚMENES /METRO	EFICACIA LUMINOSA
TLED-90-2835-IP44/BC	Blanco Cálido 3000K	719 lm	124 lm/W
TLED-90-2835-IP44/LD	Luz de Día 6500K	719 lm	124 lm/W
TLED-90-2835-IP44/BN	Blanco Neutro 4000K	719 lm	124 lm/W

\*Para más información acerca de controladores compatibles, ir a la página 208 y 209

### DIAGRAMAS PARA TIRA TLED-90-2835-IP44

Ejemplo de crecimiento máx. en paralelo con una tira LED **TLED-90-2835-IP44+DRIVERLED-48V-360W-PR-S** la capacidad del driver es el alcance en cuanto a metros de tira LED.

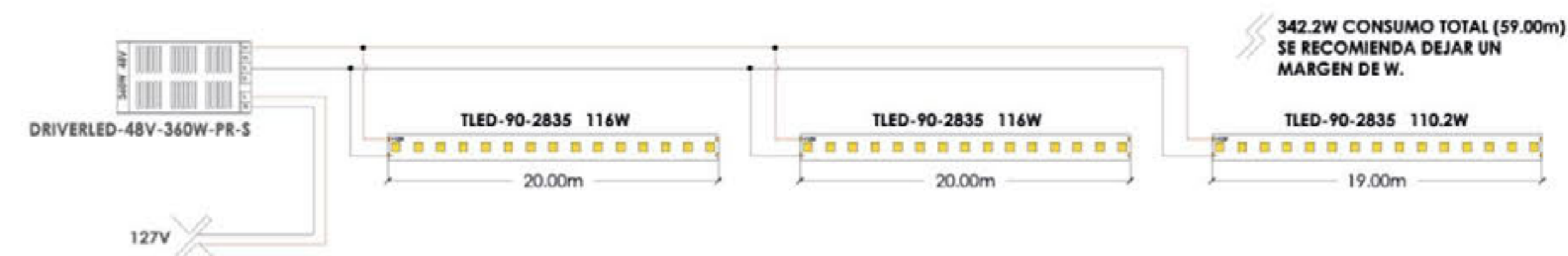

**SE RECOMIENDA:**

\*No incluido



**DRIVERLED-48V-360W-IP67**  
Página 215



**DRIVERLED-48V-360W-PR**  
Página 215

### TEMPERATURAS DE COLOR DISPONIBLES

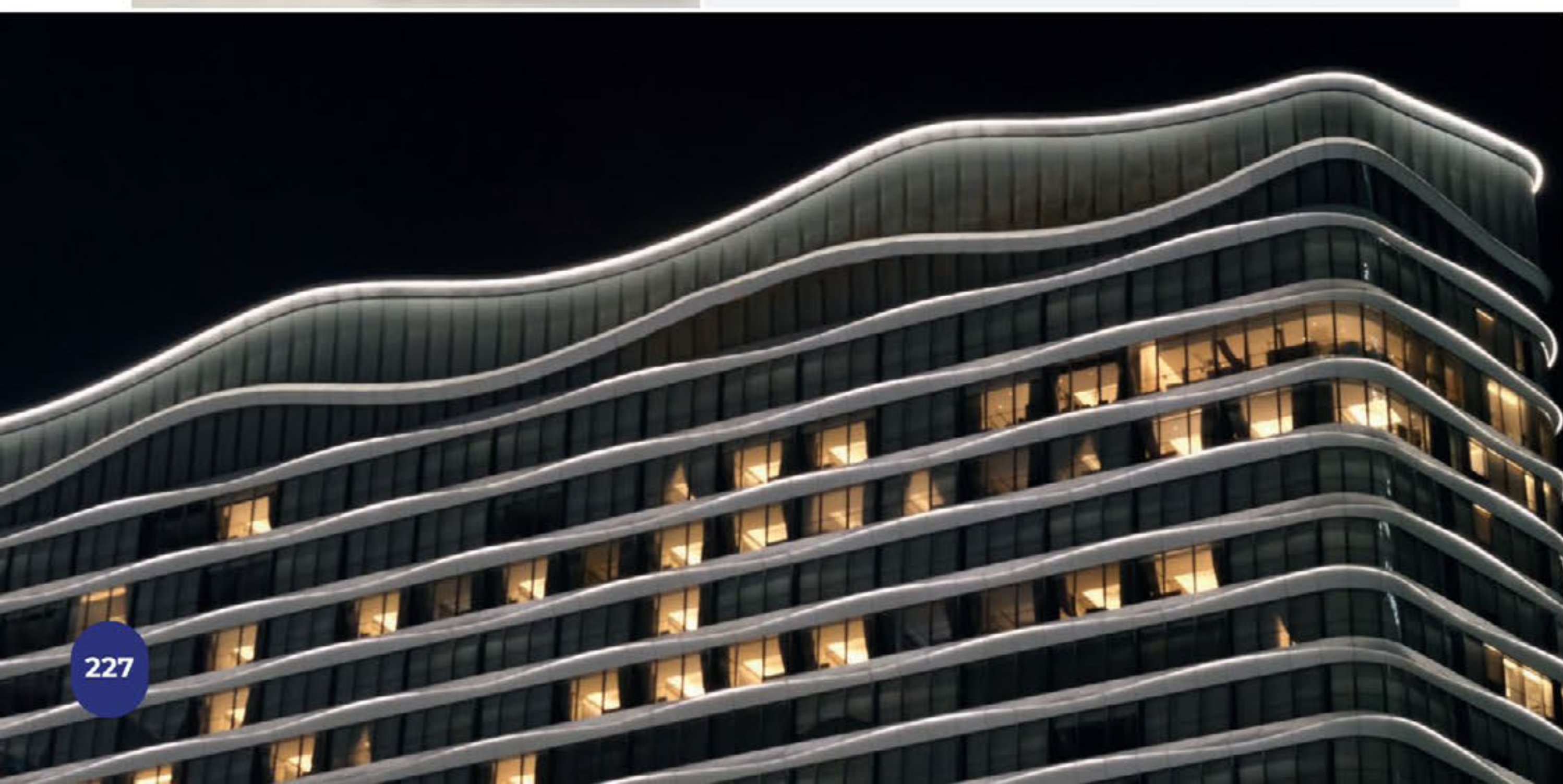

SE RECOMIENDA EL USO DE ESTE PRODUCTO PARA PROYECTOS DE  
**BAJO VOLTAJE Y LARGAS DISTANCIAS**

**NUEVO  
PRODUCTO**

**TLED-90-2835-IP44**  
TIRA FLEXIBLE 90 LEDS POR METRO,  
2835 SMD, EXTERIOR.

**GALERÍA**



**DALE UN TOQUE  
ÚNICO A TU TERRAZA**

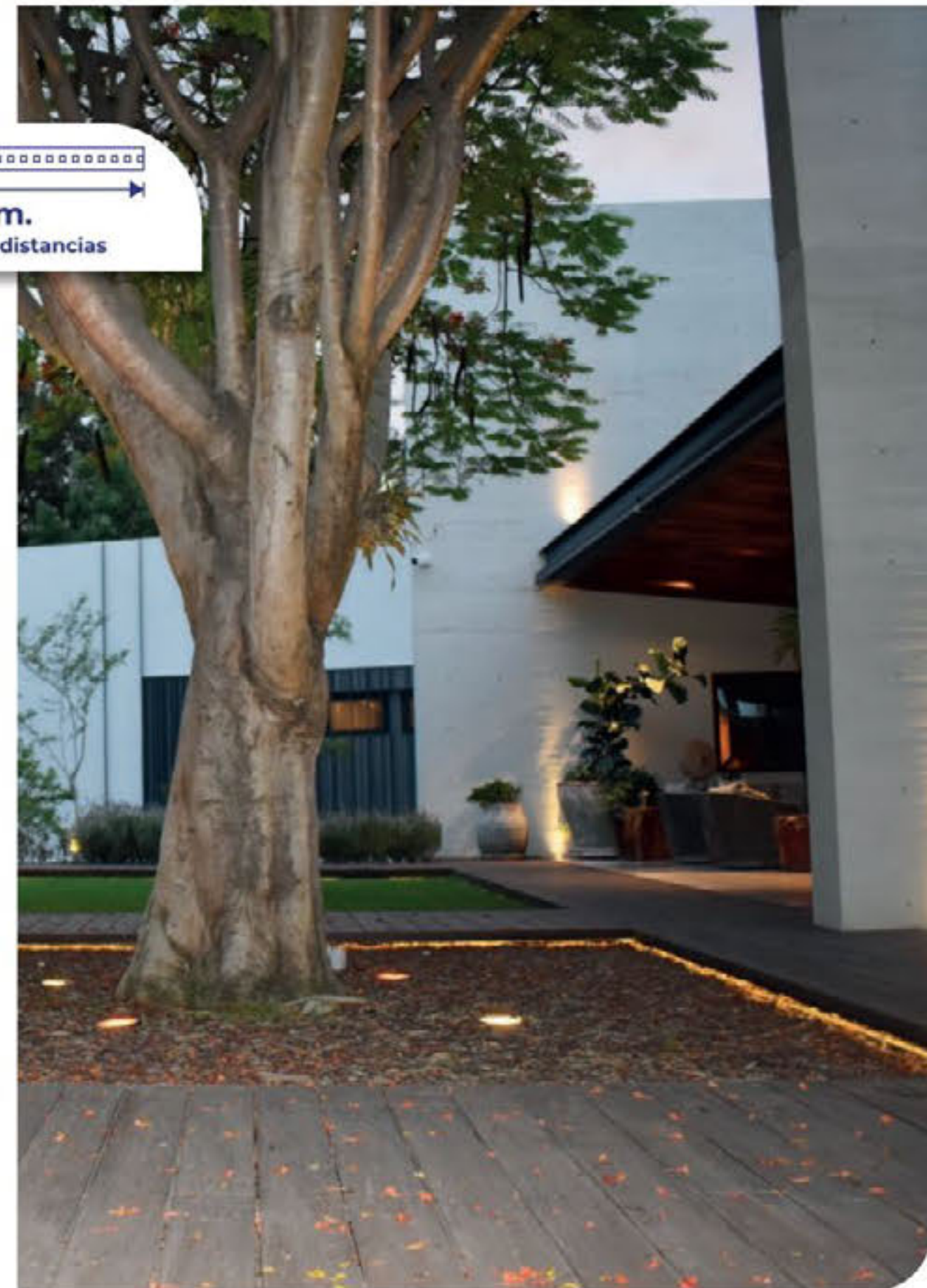

50 m.  
Para largas distancias

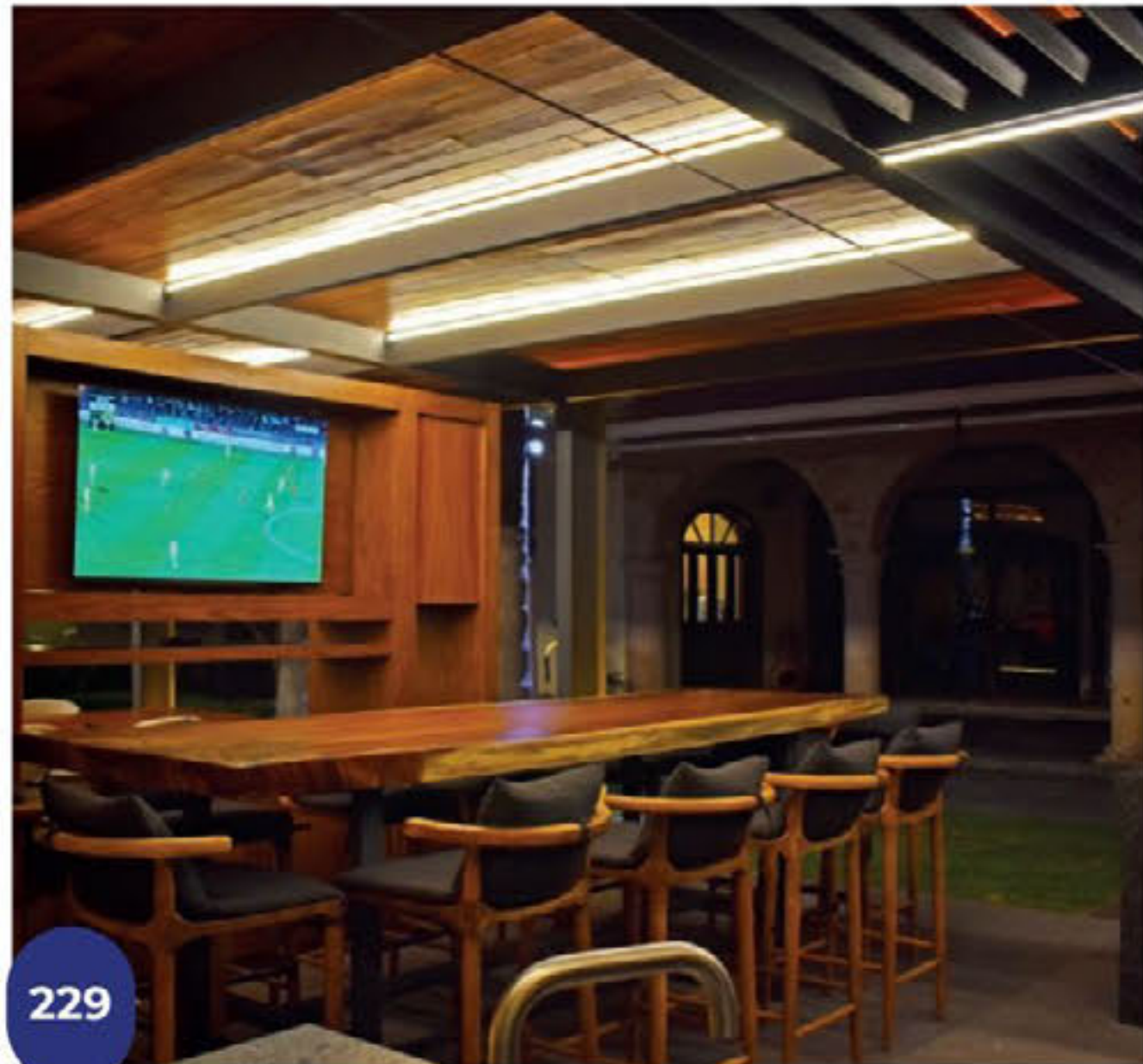

Alta fidelidad en la temperatura de color. 



**REALZA LA  
BELLEZA  
ARQUITECTÓNICA**



**NUEVO PRODUCTO**

**MLED-COB-127V**

Manguera flexible 288 LEDs por metro, COB, exterior 25 m



**ACCESORIOS**

\*No incluidos



**MLED-1-COB**

Clavija para alimentar manguera LED COB



**MLED-2-COB**

Conector con cable para manguera LED COB



**MLED-3-COB**

Conector medio para manguera LED COB



**MLED-4-COB**

Grapas de fijación para manguera LED COB



**MLED-5-COB-2PCS**

Tapa final para manguera LED COB



CONTROLADOR COMPATIBLE  
\*No incluido  
DIMLED-127V-200W  
Página 294

En caso de daño del interior de la manguera, se necesita reemplazar todo el tramo para conectar con otra manguera. / Incluye conector hembra y macho para unirse. / Controlador NO incluido. / Conexión máxima de 25 m. en serie.



**Longitud:** 25 m | 0.8 cm | 0.6 cm  
**Corte:** Cada 50 cm  
**LEDs por metro:** 288 LEDS  
**Tipo de LED:** COB  
**Crecimiento:** Máximo crecimiento en serie 50 metros  
**Uso:** Exterior  
**Horas de vida:** 30,000 horas  
**Tiempo de encendido:** 8 Horas consecutivas con un reposo de 2 horas  
**Atenuable:** Sí  
**Controlador compatible:** DIMLED-127V-200W  
**Garantía:** 2 años  
**Conector:** Clavija de conexión  
**Alimentación:** 127 V ~ | 60 Hz  
**Potencia:** 250W x 25m | 10W x m  
**Índice de protección:** IP65  
**Índice de reproducción cromática:** >80  
**Temperatura de trabajo:** -20° | 50° C  
**Ángulo de iluminación:** 180°  
**Accesorios incluidos:** + 30 clips de colocación  
**Norma:** NOM-003-SCFI-2014 (NMX-J-521 / 1-ANCE)

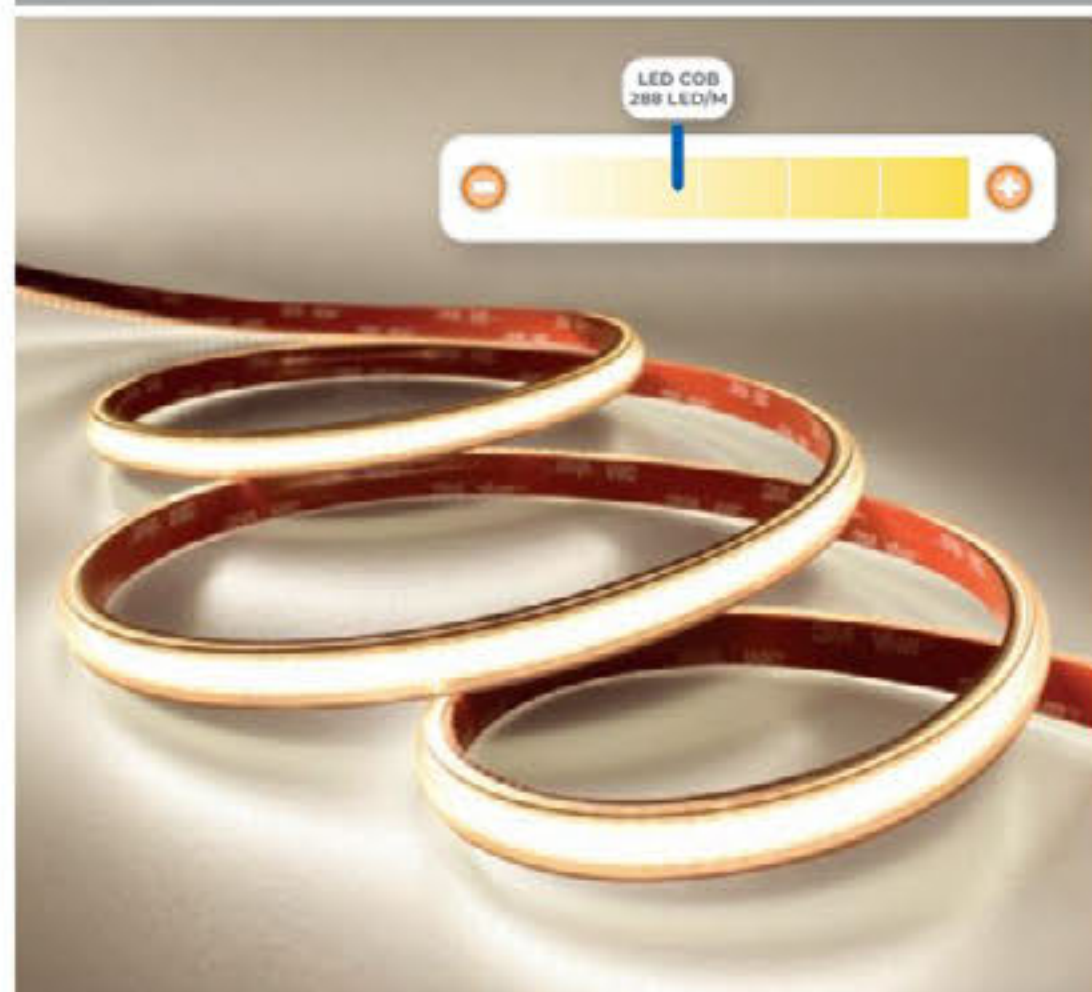

CÓDIGO	TEMPERATURA DE COLOR	LÚMENES /METRO	EFICACIA LUMINOSA
MLED-COB-127V/BC	Blanco Cálido 3000K	700 lm	70 lm/W
MLED-COB-127V/LD	Luz de Día 6000K	700 lm	70 lm/W

\*Para más información acerca de controladores compatibles, ir a la página 208 y 209

**TEMPERATURAS DE COLOR DISPONIBLES**



¡IMPORTANTE! Manguera exclusiva para exteriores. Leer recomendaciones de uso de este producto: página 218

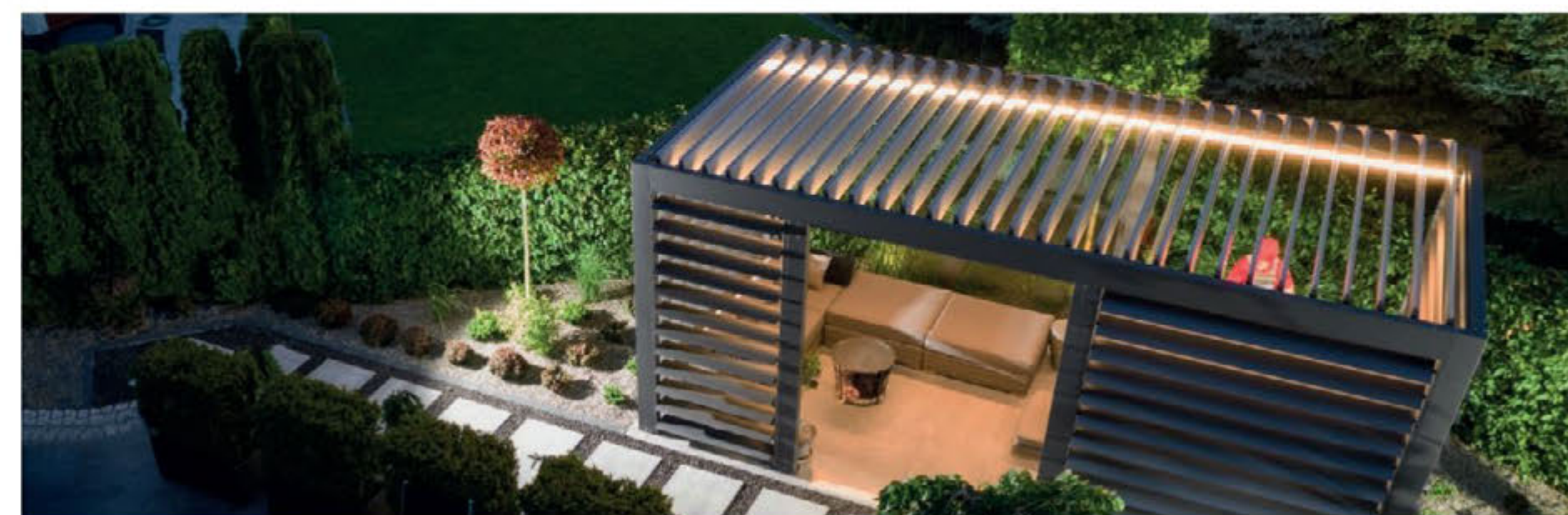
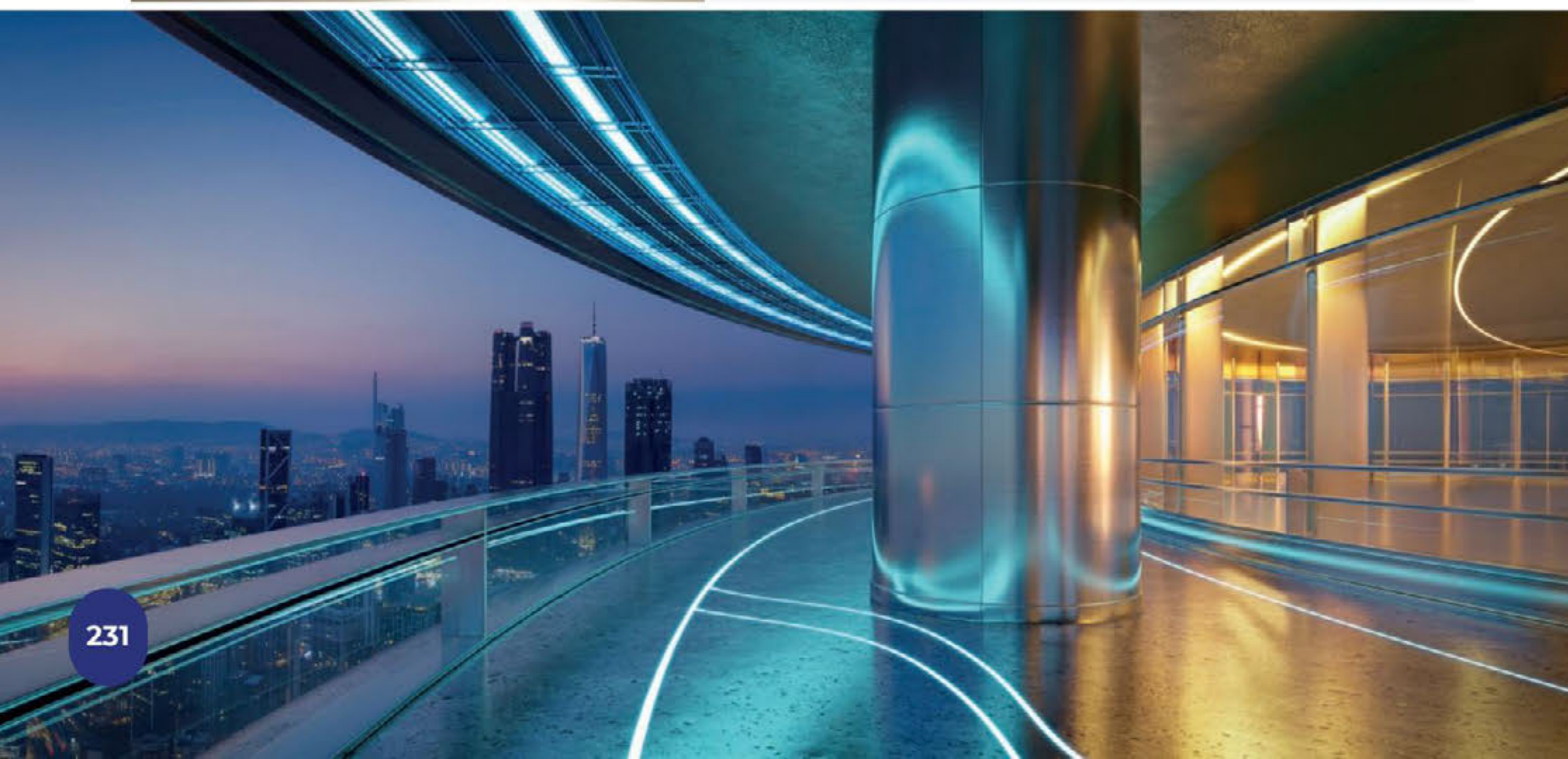

MEJOR DETALLE **DE ILUMINACIÓN** POR TECNOLOGÍA COB.

**NUEVO  
PRODUCTO**

**MLED-COB-127V**

MANGUERA FLEXIBLE 288 LEDS POR METRO, COB,  
EXTERIOR 25 M

**GALERÍA**



**HASTA 50 M DE  
CRECIMIENTO EN SERIE**

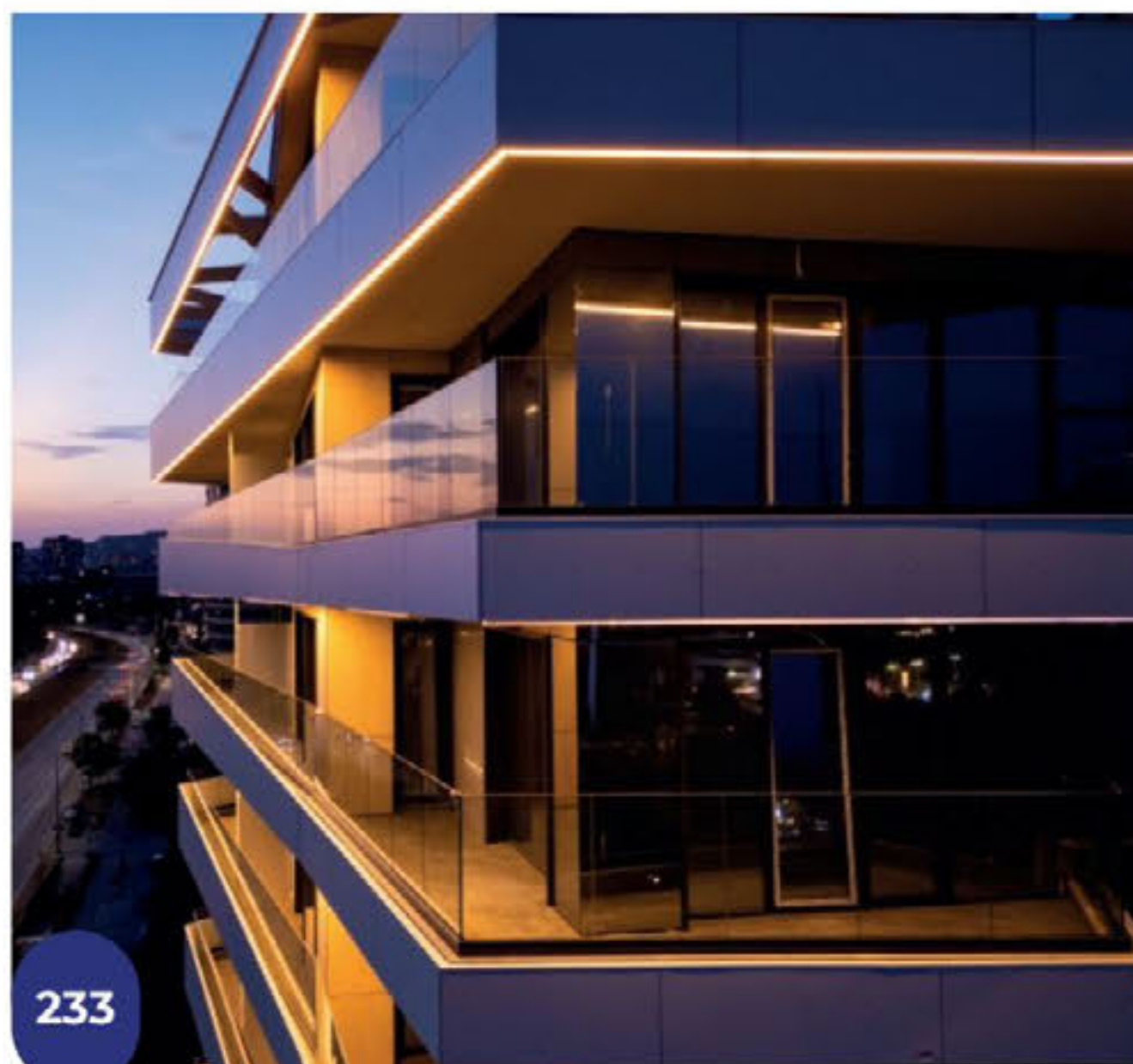
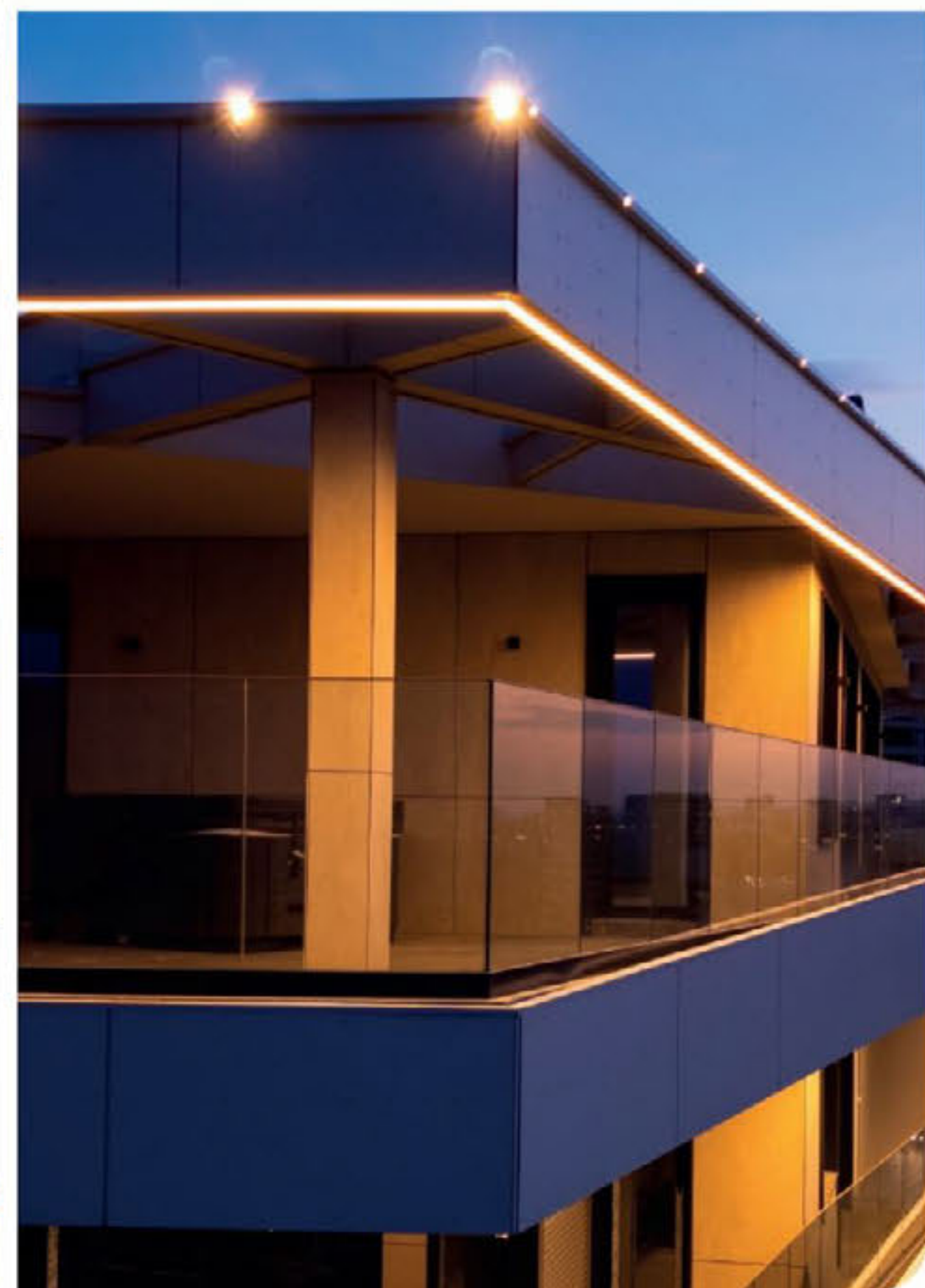

**MEJOR DETALLE DE  
ILUMINACIÓN POR  
TECNOLOGÍA COB**

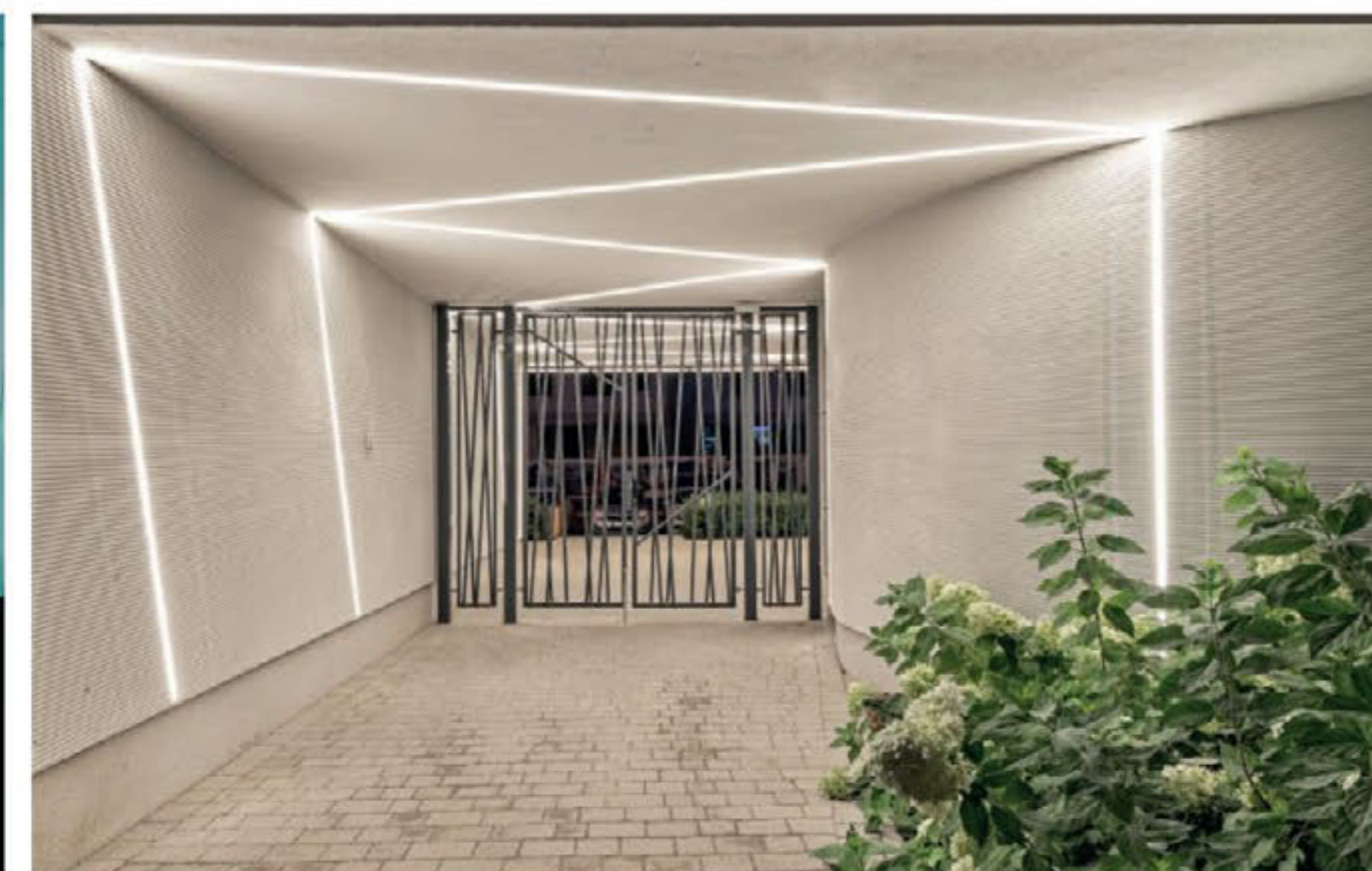

**RESISTENTE A  
DISTINTOS CLIMAS**



**MLED-5050SMD-127V | MLED-5050SMD-127V-10M**  
**MANGUERA PLANA 60 LEDS POR METRO, 5050 SMD,**  
**EXTERIOR, 25 M | 10 M**



**Longitud:** 25 m | 1.35 cm | 0.7 cm  
 10 m | 1.35 cm | 0.7 cm  
**Corte:** Cada 50 cm  
**LEDs por metro:** 60 LEDS  
**Tipo de LED:** 5050 SMD  
**Crecimiento:** Máximo crecimiento en serie 25 metros  
**Uso:** Exterior  
**Horas de vida:** 30,000 horas  
**Tiempo de encendido:** 10 Horas consecutivas con un reposo de 2 horas  
**Atenuable:** Sí  
**Controlador compatible:** DIMLED-127V-200W (Emplear uno por manguera, si se realiza crecimiento)  
**Garantía:** 3 años  
**Conector:** 1 Accesorio de conexión incluido (10 m Accesorios de conexión no incluidos)  
**Alimentación:** 127 V~ | 60 Hz  
**Potencia:** 250 W x 25 m | 10 W x m  
 100 W x 10 m | 10 W x m  
**Índice de protección:** IP65  
**Índice de reproducción cromática:** ≥70  
**Temperatura de trabajo:** -20° | 50° C  
**Ángulo de iluminación:** 120°  
**Accesorios incluidos:** 25 Clips + 1 conector + 2 cables de alimentación (SOLO 25 M) | 10 Clips + 1 cable de alimentación (SOLO 10 M)  
**Norma:** NOM-003-SCFI-2014 (NMX-J-521 / 1-ANCE)

CÓDIGO	TEMPERATURA DE COLOR	LÚMENES /METRO	EFICACIA LUMINOSA
MLED-5050SMD-127V/2500K	2500K	528 lm	59.04 lm/W
MLED-5050SMD-127V/BC	Blanco Cálido	670 lm	67 lm/W
MLED-5050SMD-127V/LD	Luz de Día	681 lm	70.73 lm/W
MLED-5050SMD-10M-127V/BC	Blanco Cálido	670 lm	67 lm/W
MLED-5050SMD-10M-127V/LD	Luz de Día	681 lm	70.73 lm/W

\*Para más información acerca de controladores compatibles, ir a la página 208 y 209

**ACCESORIOS**

\*No incluidos



**TEMPERATURAS DE COLOR DISPONIBLES**



**¡IMPORTANTE!** Manguera exclusiva para exteriores. Leer recomendaciones de uso de este producto: página 218

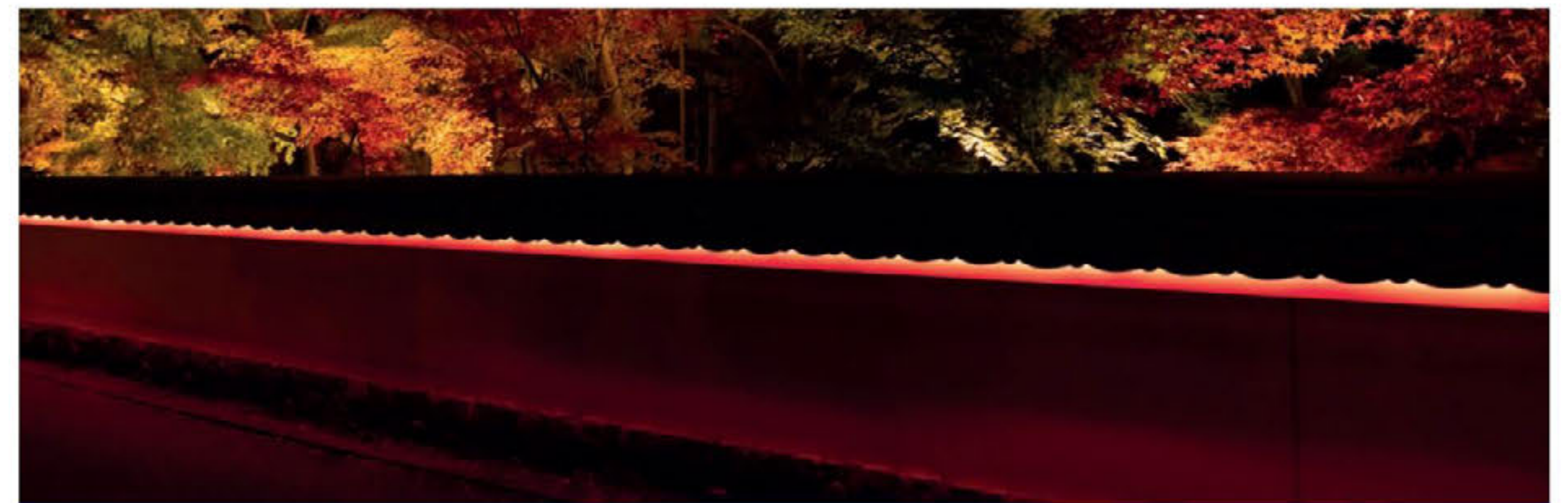

SE RECOMIENDA **DIMMER** \*No incluido

**DIMLED-127V-200W**  
Página 294

**MLED-5050SMD-127V | MLED-5050SMD-127V-10M**  
MANGUERA PLANA 60 LEDS POR METRO, 5050 SMD,  
EXTERIOR, 25 M | 10 M

**GALERÍA**



**ILUMINA DISTANCIAS  
AMPLIAS CON LA  
MISMA MANGUERA**

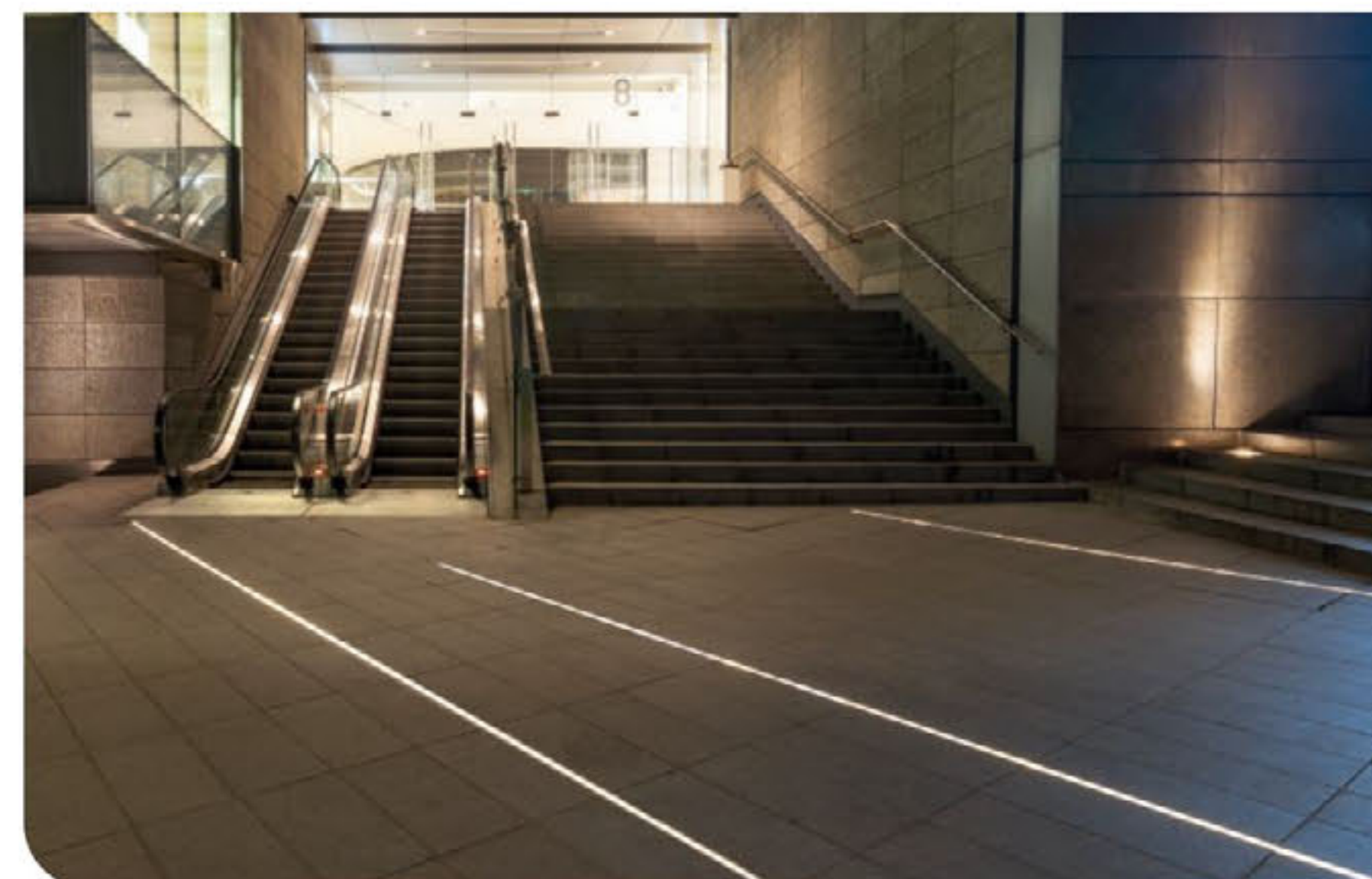
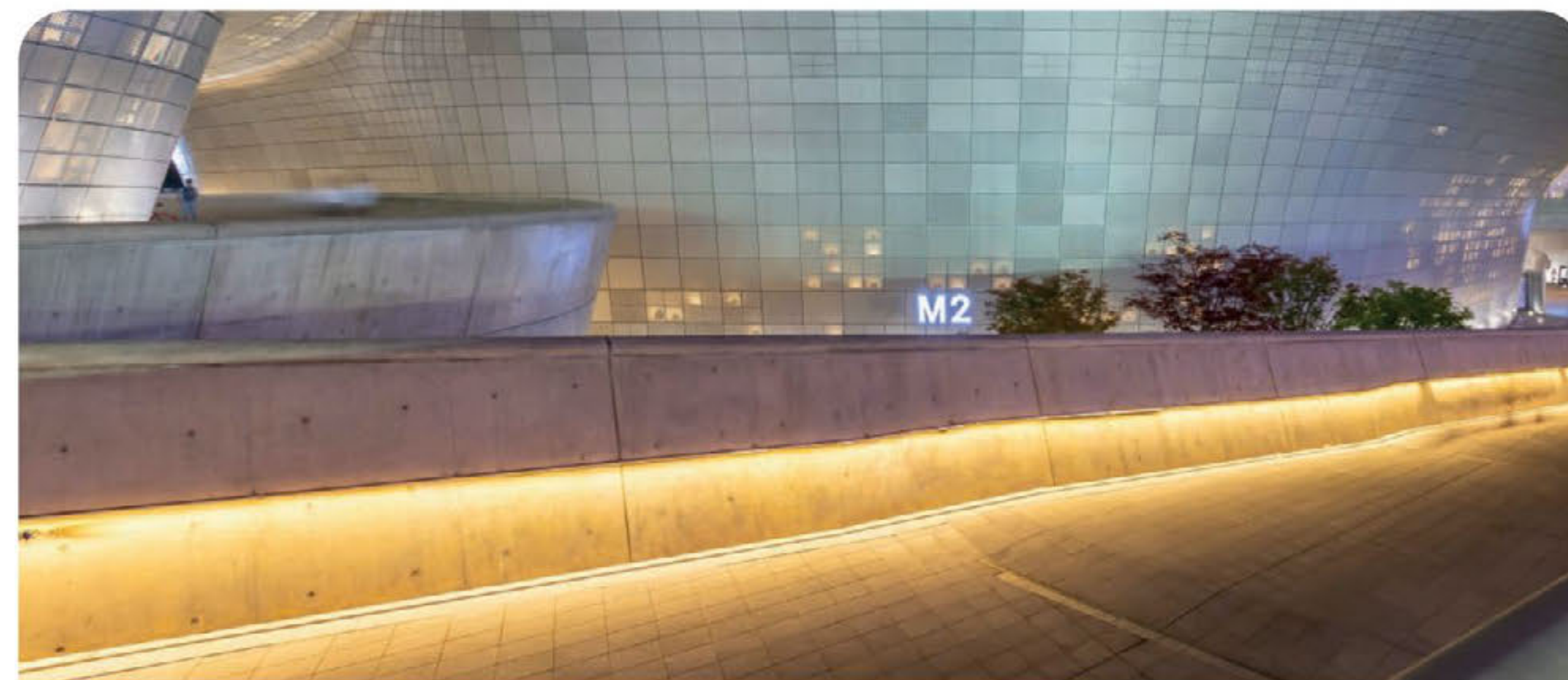

**HASTA 10 HORAS  
CONSECUTIVAS  
DE ENCENDIDO**



**MLED-3528SMD-127V | MLED-3528SMD-127V-10M**  
**MANGUERA PLANA 60 LEDS POR METRO, 2835 SMD,**  
**EXTERIOR, 25 M | 10 M**



**Longitud:** 25 m | 1.1 cm | 0.65 cm  
 10 m | 1.1 cm | 0.65 cm  
**Corte:** Cada 50 cm  
**LEDs por metro:** 60 LEDS  
**Tipo de LED:** 2835 SMD  
**Crecimiento:** Máximo crecimiento en serie 50 metros  
**Uso:** Exterior  
**Horas de vida:** 30,000 horas  
**Tiempo de encendido:** 10 Horas consecutivas con un reposo de 2 horas  
**Atenuable:** Sí  
**Controlador compatible:** DIMLED-127V-200W (Emplear uno por manguera, si se realiza crecimiento)  
**Garantía:** 3 años  
**Conector:** 1 Accesorio de conexión incluido (10 m Accesorios de conexión no incluidos)  
**Alimentación:** 127 V~ | 60 Hz  
**Potencia:** 150 W x 25 m | 6 W x m  
 60 W x 10 m | 6 W x m  
**Índice de protección:** IP65  
**Índice de reproducción cromática:** ≥70  
**Temperatura de trabajo:** -20° | 50° C  
**Ángulo de iluminación:** 120°  
**Accesorios incluidos:** 25 Clips + 1 conector + 2 cables de alimentación (SOLO 25 M) | 10 Clips + 1 cable de alimentación (SOLO 10 M)  
**Norma:** NOM-003-SCFI-2014 (NMX-J-521 / 1-ANCE)

CÓDIGO	TEMPERATURA DE COLOR	LÚMENES /METRO	EFICACIA LUMINOSA
MLED-3528SMD-127V/BC	Blanco Cálido 3000K-3000K	248 lm	37 lm/W
MLED-3528SMD-127V/LD	Luz de Día 6500K-3000K	238 lm	36.01 lm/W
MLED-3528SMD-127V-10M/BC	Blanco Cálido 3000K-3000K	248 lm	37 lm/W
MLED-3528SMD-127V-10M/LD	Luz de Día 6500K-3000K	238 lm	36.01 lm/W

\*Para más información acerca de controladores compatibles, ir a la página 208 y 209

**ACCESORIOS**

\*No incluidos



**TEMPERATURAS DE COLOR DISPONIBLES**



SE RECOMIENDA **DIMMER** \*No incluido  **DIMLED-127V-200W** Página 294

**MLED-3528SMD-127V | MLED-3528SMD-127V-10M**  
MANGUERA PLANA 60 LEDS POR METRO, 2835 SMD,  
EXTERIOR, 25 M | 10 M

**GALERÍA**

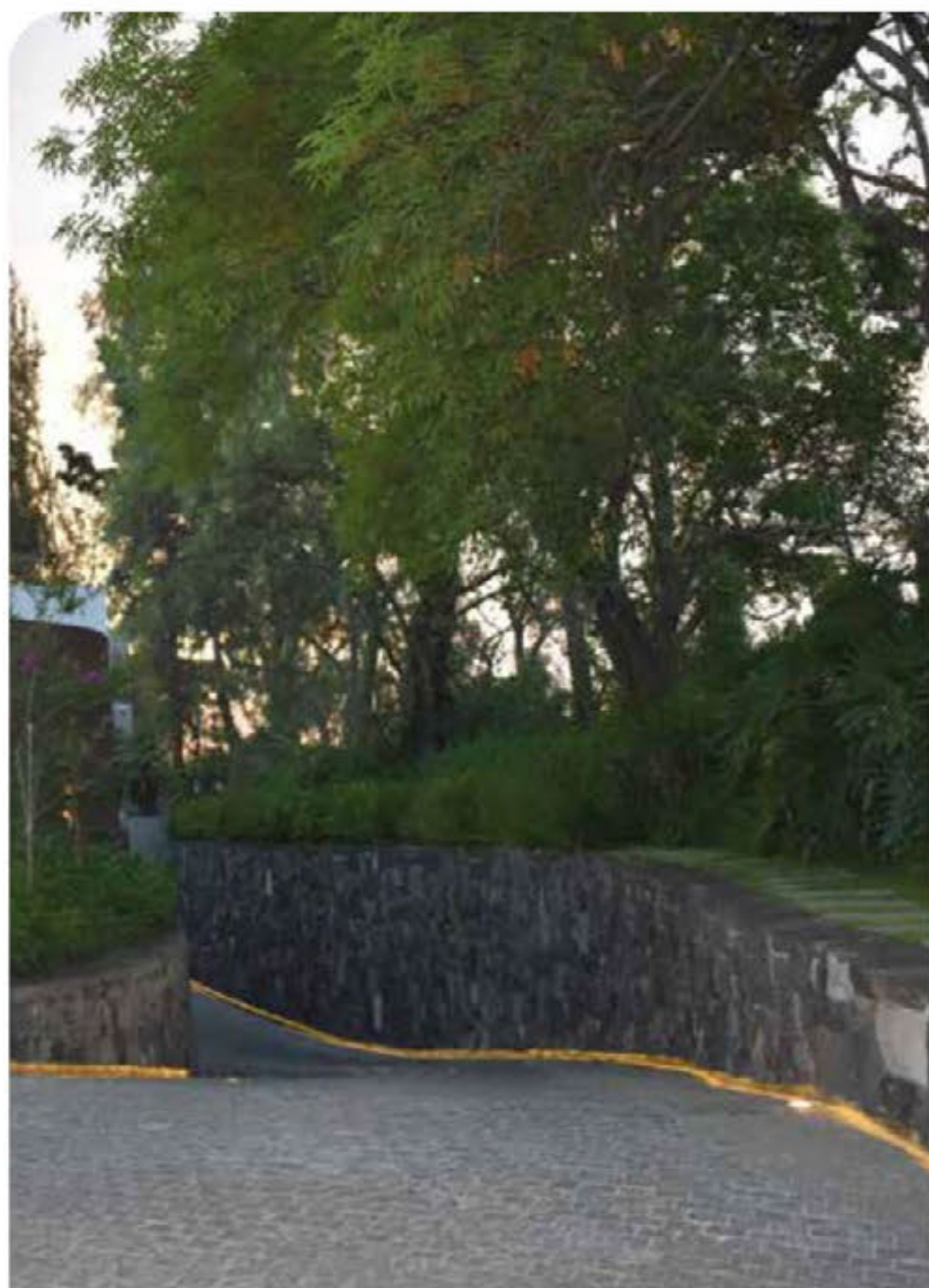

**IDEAL PARA ILUMINAR  
CAMINOS Y JARDINES**

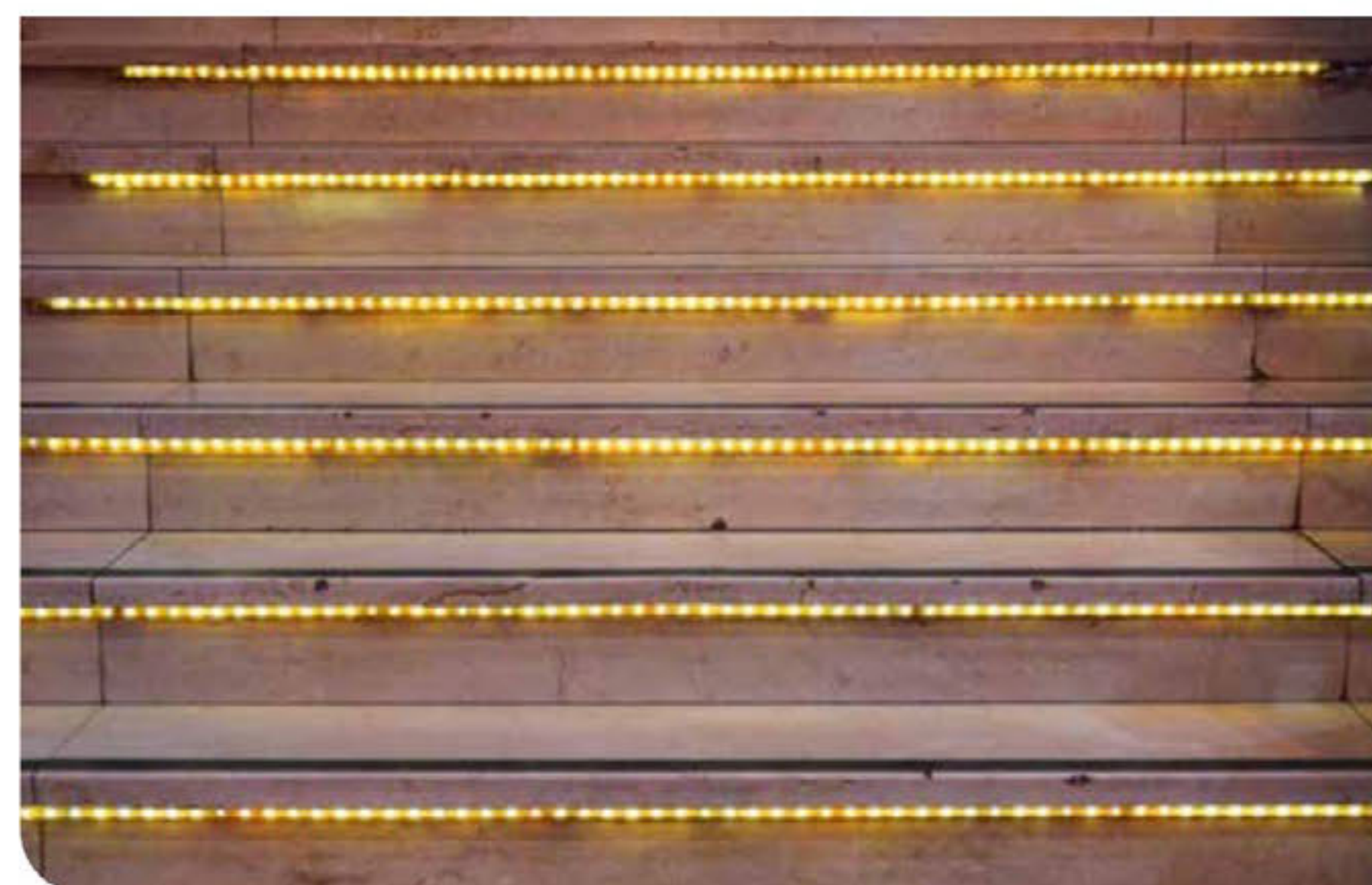
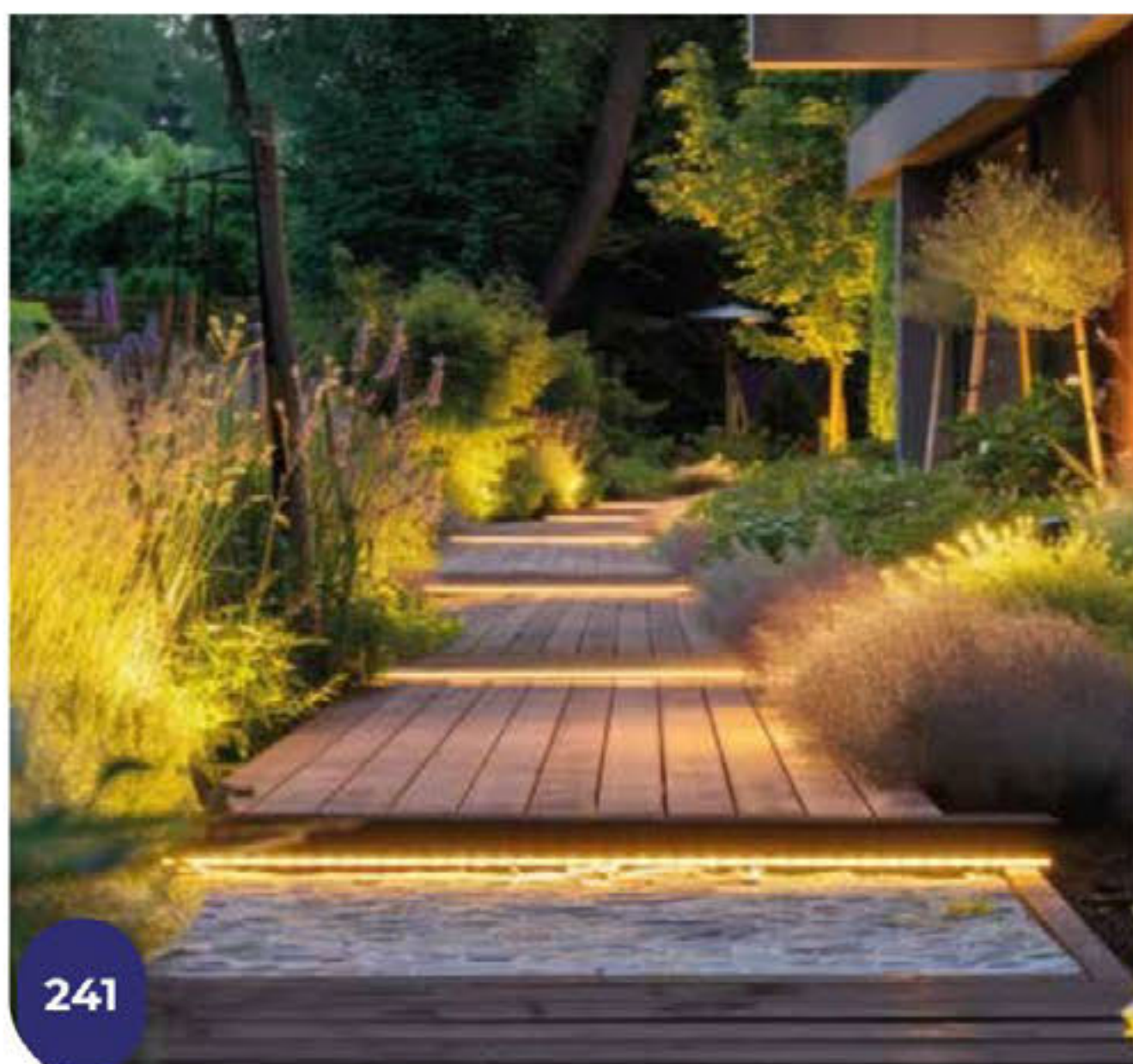

**RESISTENTE A  
DISTINTOS CLIMAS**



**NUEVO**  
PRODUCTO

**MLED-NEON-NV-10-127V | MLED-NEON-NV-20-127V**  
MANGUERA FLEXIBLE 120 LEDS POR METRO, 2835 SMD NEON,  
EXTERIOR, 10 M | 20 M



**ACCESORIOS**

\*No incluidos



**Longitud:** 10 m | 1.1 cm | 2.3 cm  
20 m | 1.1 cm | 2.3 cm

**Corte:** Cada metro

**LEDs por metro:** 120 LEDS

**Tipo de LED:** 2835 SMD NEON

**Crecimiento:** Máximo crecimiento en serie 50 metros

**Uso:** Exterior

**Horas de vida:** 10,000 horas

**Tiempo de encendido:** 8 Horas consecutivas con un reposo de 2 horas

**Atenuable:** Sí

**Controlador compatible:** DIMLED-127V-200W (Emplear uno por manguera, si se realiza crecimiento)

**Garantía:** 1 años

**Conector:** 1 Accesorio de conexión incluido

**Alimentación:** 127 V~ | 60 Hz

**Potencia:** 65W x 10m | 6.5W x m  
130W x 20m | 6.5W x m

**Índice de protección:** IP65

**Índice de reproducción cromática:** >70

**Temperatura de trabajo:** -20° | 45° C

**Ángulo de iluminación:** 120°

**Accesorios incluidos:** 2 Tramos de thermofit  
+ 1 conector  
+ 1 cable de alimentación

**Norma:** NOM-003-SCFI-2014 (NMX-J-521 / 1-ANCE)



**TEMPERATURAS DE COLOR DISPONIBLES**



**¡IMPORTANTE!** Manguera exclusiva para exteriores.  
Leer recomendaciones de uso de este producto: página 218

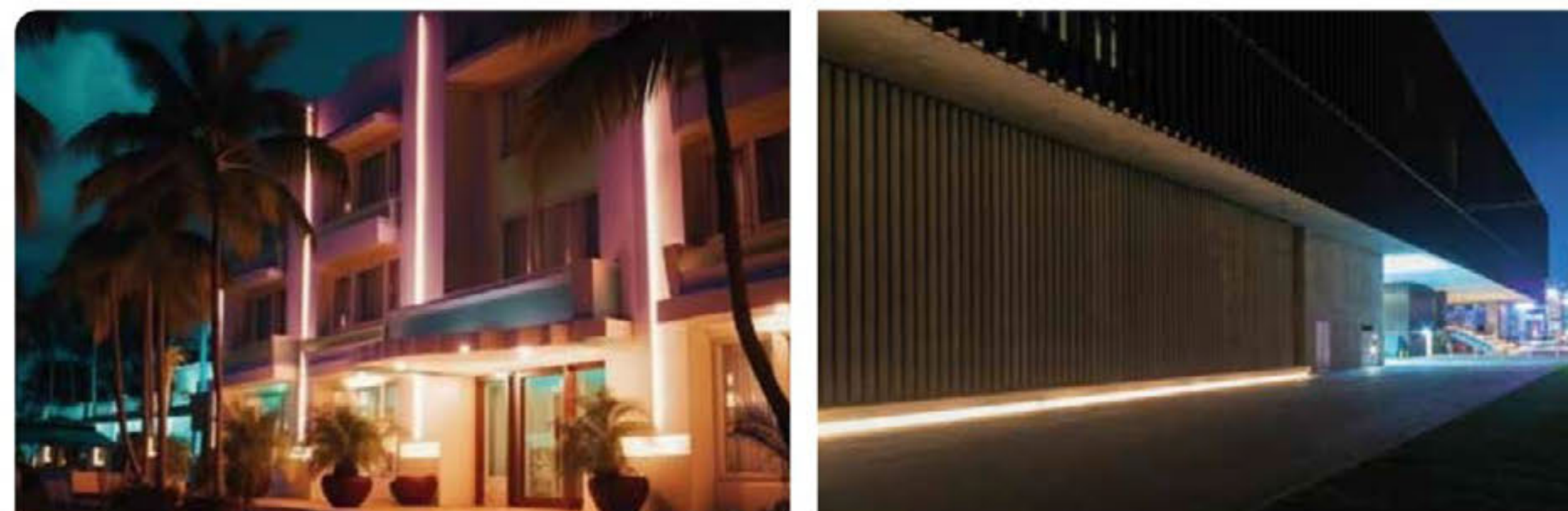

CÓDIGO	TEMPERATURA DE COLOR	LÚMENES /METRO	EFICACIA LUMINOSA
MLED-NEON-NV-10-127V/BC	Blanco Cálido 3000K	140 lm	21.53 lm/W
MLED-NEON-NV-10-127V/LD	Luz de Día 6000K	150 lm	23.07 lm/W
MLED-NEON-NV-20-127V/BC	Blanco Cálido 3000K	140 lm	21.53 lm/W
MLED-NEON-NV-20-127V/LD	Luz de Día 6000K	150 lm	23.07 lm/W

\*Para más información acerca de controladores compatibles, ir a la página 208 y 209



SE RECOMIENDA **DIMMER**

\*No incluido



**DIMLED-127V-200W**  
Página 294

**NUEVO  
PRODUCTO**

**MLED-NEON-NV-10-127V | MLED-NEON-NV-20-127V**  
MANGUERA FLEXIBLE 120 LEDS POR METRO, 2835 SMD NEON,  
EXTERIOR, 20 M | 10 M

**GALERÍA**



**ILUMINA DISTANCIAS  
AMPLIAS CON LA  
MISMA MANGUERA**

**MEJORA LA  
DECORACIÓN  
CON ELEGANCIA**



**HASTA 8 HORAS  
CONSECUTIVAS  
DE ENCENDIDO**



**MLED-5M-RGB-127V | MLED-10M-RGB-127V**  
**MANGUERA FLEXIBLE 30 LEDS POR METRO,**  
**5050 SMD, EXTERIOR, 5 M | 10 M**



**Longitud:** 5 m | 1.35 cm | 0.75 cm  
 10 m | 1.35 cm | 0.75 cm

**Corte:** Cada 50 cm

**LEDs por metro:** 30 LEDS

**Tipo de LED:** 5050 SMD

**Crecimiento:** Máximo crecimiento en serie 25 metros

**Uso:** Exterior

**Horas de vida:** 30,000 horas

**Tiempo de encendido:** 10 Horas consecutivas con un reposo de 2 horas

**Atenuable:** Sí

**Controlador compatible:** MLED-CONTROL-RGB-127V

**Garantía:** 3 años

**Conector:** Conector especial de controlador y conexión en serie integrado en manguera

**Alimentación:** 110 V~

**Potencia:** 15 W x 5 m | 3 W x m  
 45 W x 10 m | 4.5 W x m

**Índice de protección:** IP44

**Índice de reproducción cromática:** N/A

**Temperatura de trabajo:** 10° | 40° C

**Ángulo de iluminación:** 120°

**Accesorios incluidos:** Incluye grapas de sujeción añadidas en el paquete

**Norma:** NOM-003-SCFI-2014 (NMX-J-521 / 1-ANCE)

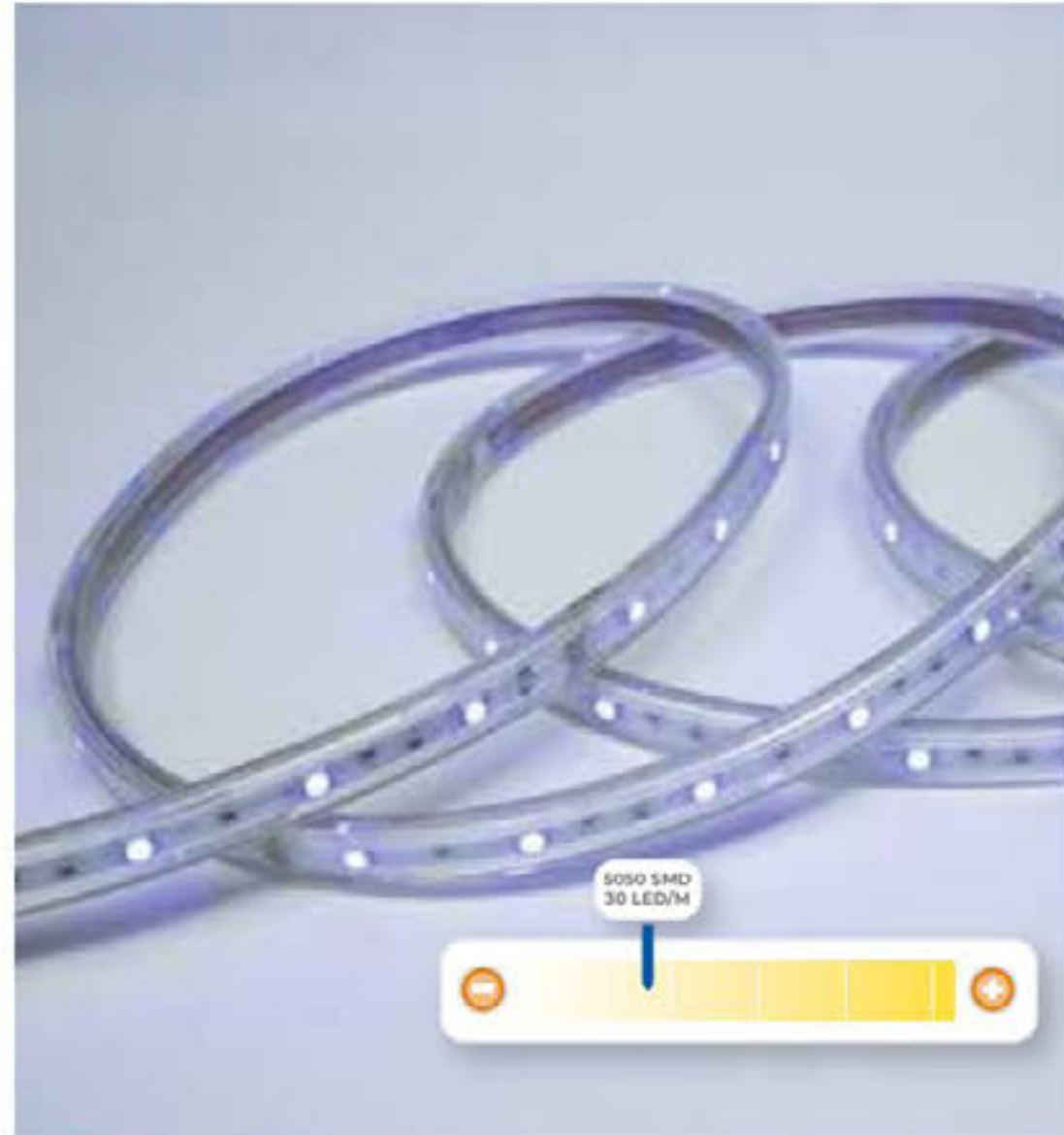

**ACCESORIOS**

\*No incluidos



MLED-5-5050SMD-10PCS



CONTROLADOR INDISPENSABLE  
 MLED-CONTROL-RGB-127V  
 Página 209

\*CONTROLADOR INDISPENSABLE NO INCLUIDO

*Después del corte no se puede hacer una reconexión (el tramo cortado, se considera desecho). / En caso de daño del interior de la manguera, se necesita reemplazar todo el tramo para conectar con otra manguera. / Incluye conector hembra y macho para unirse. / Controlador NO incluido. / Conexión máxima de 25 m. en serie.*

**TEMPERATURAS DE COLOR DISPONIBLES**



**¡IMPORTANTE!** Manguera exclusiva para exteriores.  
 Leer recomendaciones de uso de este producto: página 218



HASTA **10 HORAS CONSECUTIVAS** DE ENCENDIDO

**MLED-5M-RGB-127V | MLED-10M-RGB-127V**  
MANGUERA FLEXIBLE 30 LEDS POR METRO,  
5050 SMD, EXTERIOR, 5 M | 10 M

**GALERÍA**

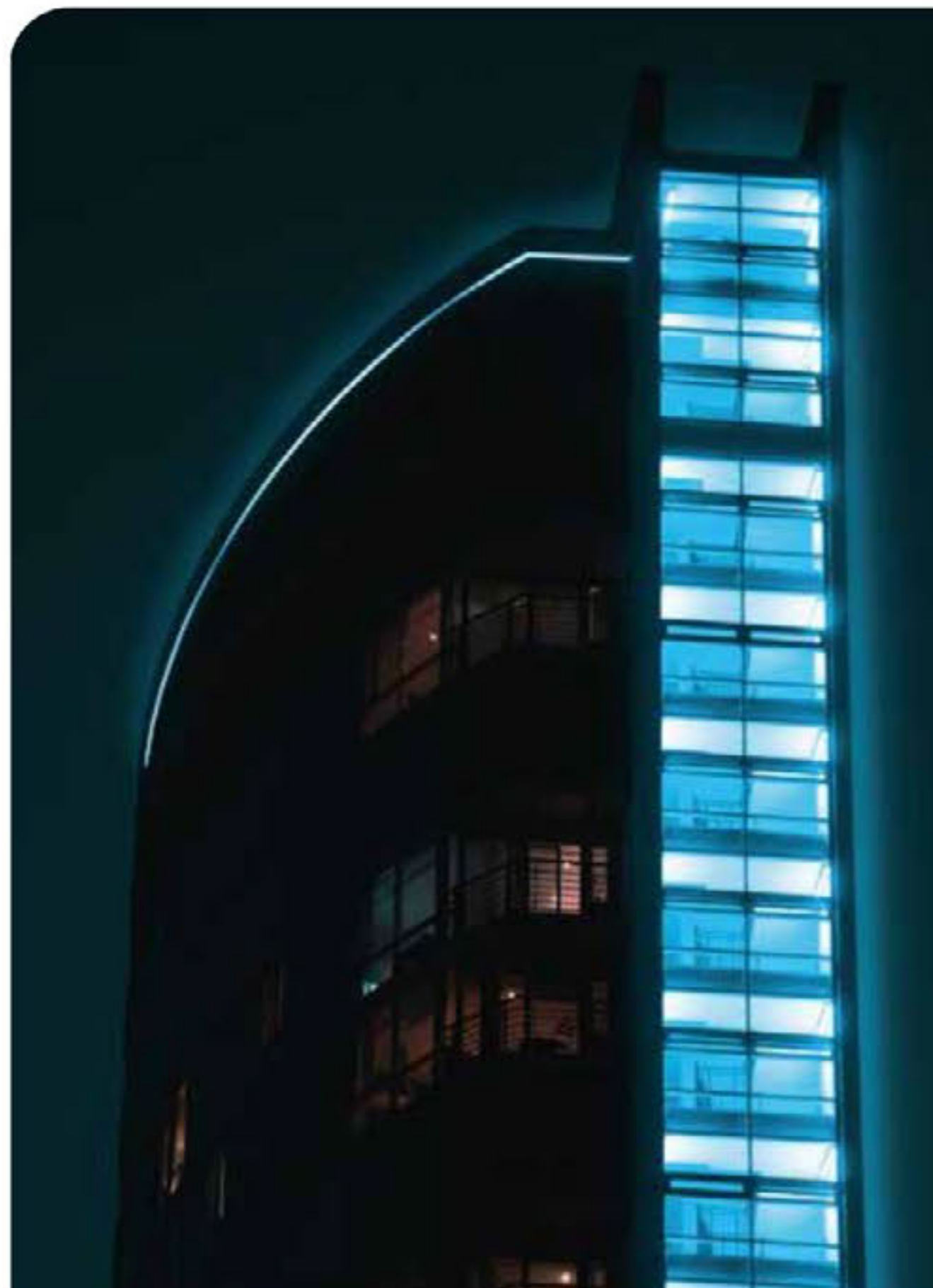

**HASTA 25 M DE  
CRECIMIENTO EN SERIE**

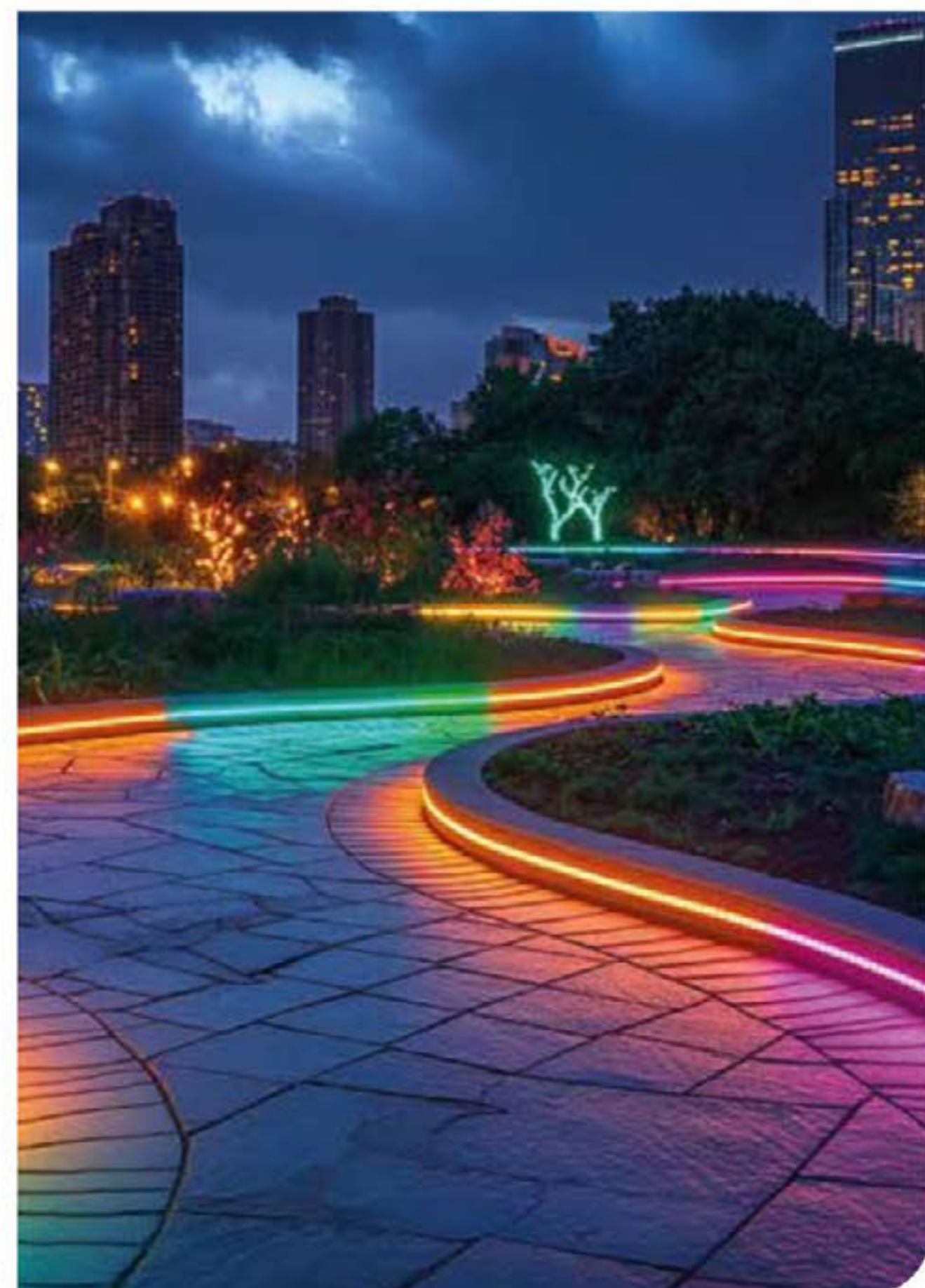

**CREA EFECTOS  
LUMINOSOS  
ESPECTACULARES**



**DEJA QUE  
LOS COLORES  
REFLEJEN TU  
ESTILO**



## LÍNEAS DE MANGUERAS DE LED DE BAJA ESPECIFICACIÓN

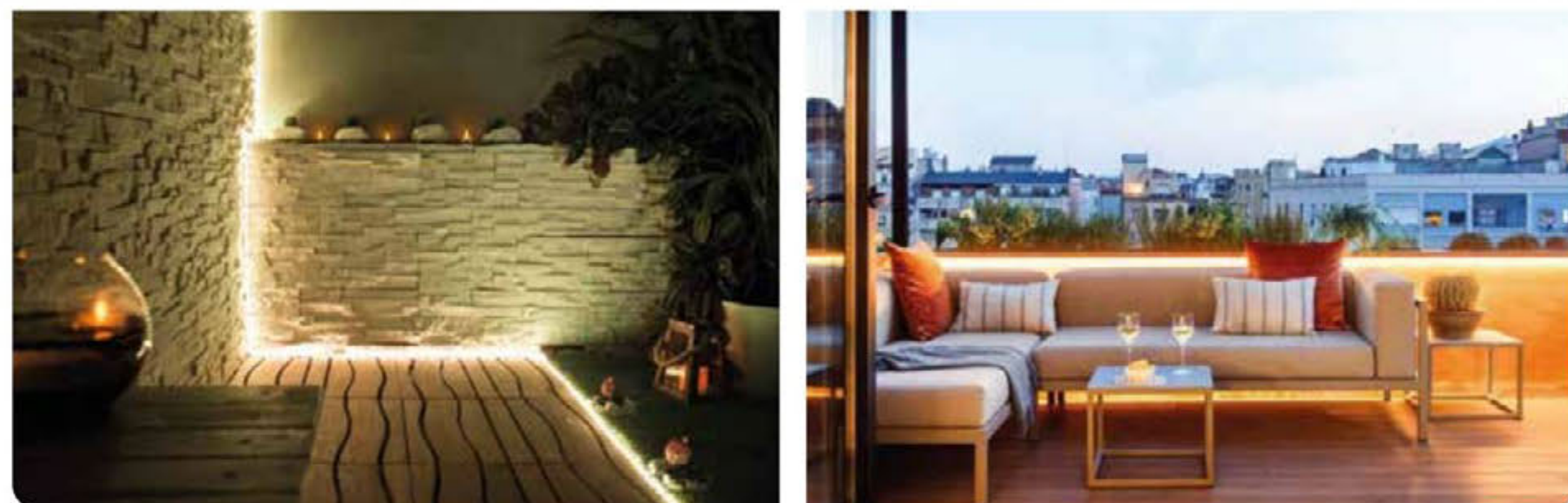
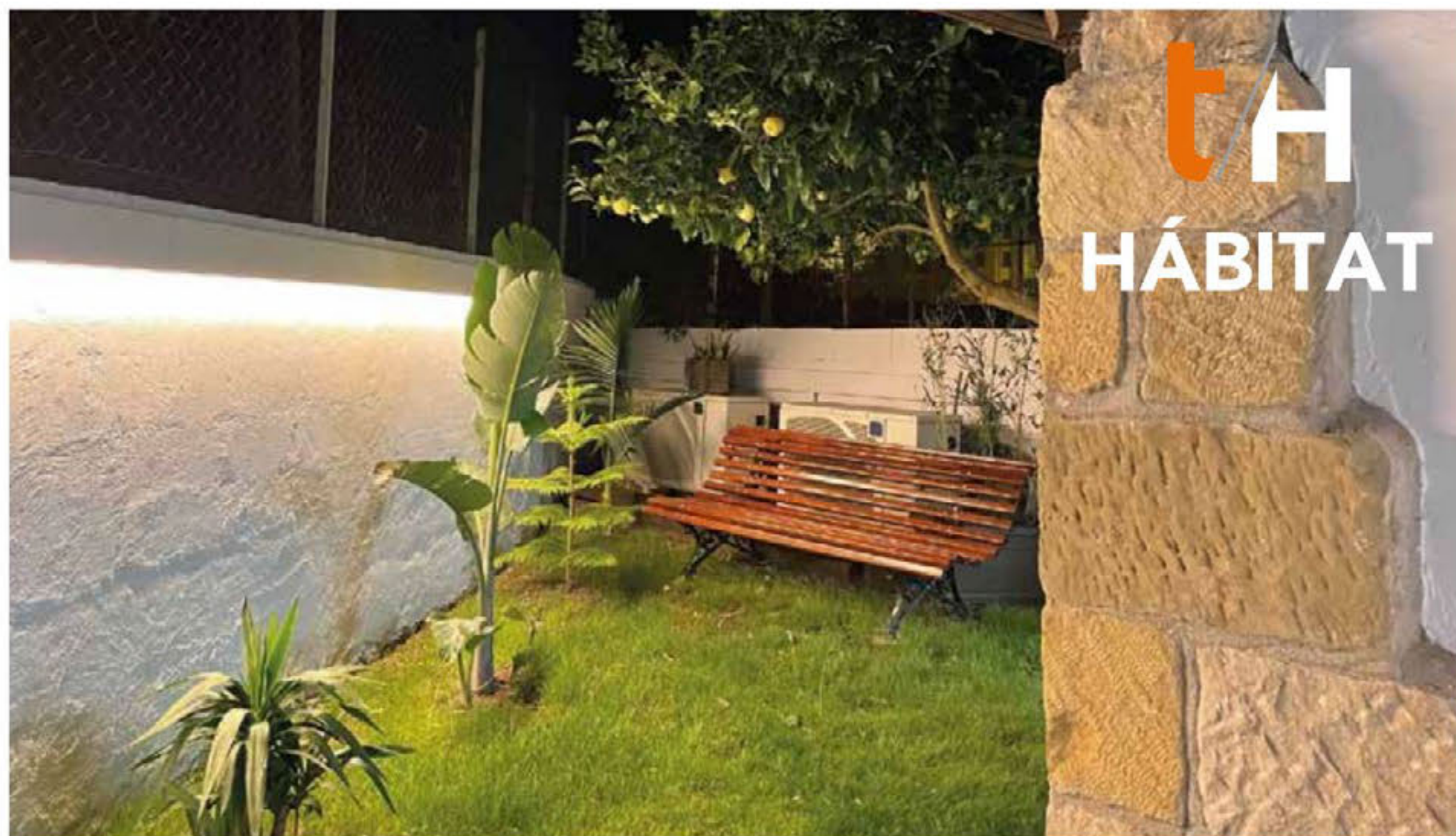

Si lo que buscas es dar un toque decorativo en tus exteriores, utiliza mangueras de baja especificación. Ideales para iluminar grandes extensiones a un menor costo. Protegidas además contra polvo y chorros de agua.

CÓDIGO	TEMPERATURA DE COLOR	IP	LONGITUD	LÚMENES TOTALES	EFICACIA LUMINOSA	POTENCIA	ALIMENTACIÓN	ÁNGULO DE ILUMINACIÓN	CORTE
H-MLED-2835SMD-127V/BC	Blanco Cálido <span style="color: yellow;">3000K/3000K</span>	IP65	25 m	37.25 lm	36 lm/W	125Wx25m15Wxm	127 V ~   60 Hz	120°	Cada 50 cm
H-MLED-2835SMD-127V/LD	Luz de Día <span style="color: blue;">6000K/6000K</span>	IP65	25 m	36.60 lm	35.67 lm/W	125Wx25m15Wxm	127 V ~   60 Hz	120°	Cada 50 cm
H-MLED-5050SMD-127V/BC	Blanco Cálido <span style="color: yellow;">3000K/3000K</span>	IP65	25 m	210.36 lm	35.41 lm/W	150Wx25m16Wxm	127 V ~   60 Hz	120°	Cada 50 cm
H-MLED-5050SMD-127V/LD	Luz de Día <span style="color: blue;">6000K/6000K</span>	IP65	25 m	216 lm	36 lm/W	150Wx25m16Wxm	127 V ~   60 Hz	120°	Cada 50 cm

## LÍNEA DE MANGUERAS DE LED DE BAJA ESPECIFICACIÓN

### H-MLED-2835SMD-127V/LD



Manguera de LED 2835 SMD 127V Luz de Día  
La clavija ya incluye un rectificador de corriente, por lo cual no requiere driver.



### H-MLED-2835SMD-127V/BC



Manguera de LED 2835 SMD 127V Blanco Cálido  
La clavija ya incluye un rectificador de corriente, por lo cual no requiere driver.



### H-MLED-5050SMD-127V/LD



Manguera de LED 5050 SMD 127V Luz de Día  
La clavija ya incluye un rectificador de corriente, por lo cual no requiere driver.

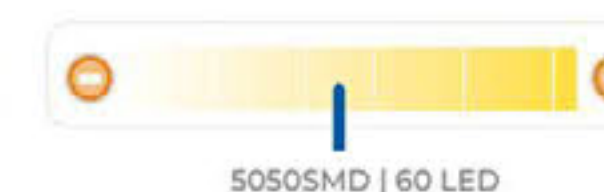

### H-MLED-5050SMD-127V/BC



Manguera de LED 5050 SMD 127V Blanco Cálido  
La clavija ya incluye un rectificador de corriente, por lo cual no requiere driver.

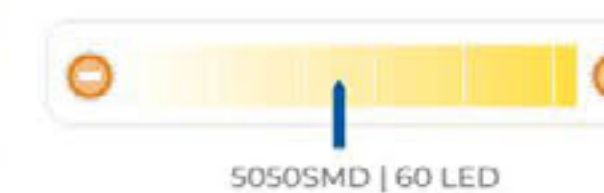

### ACCESORIOS

\*No incluidos



¡IMPORTANTE! Manguera exclusiva para exteriores. Leer recomendaciones de uso de este producto: página 218

## PARA UN MEJOR AISLAMIENTO EN APLICACIONES AL EXTERIOR SE RECOMIENDA SEGUIR ESTOS PASOS

**PASO 1**



Ubicar que el corte final de la manguera sea correcto y encienda.

**PASO 2**



Se pasa un Thermofit a través de la clavija, para sellar posteriormente.

**PASO 3**



Se alinea la manguera con los pines de la clavija y se unen.

**PASO 4**



Antes de cerrar la clavija, se recomienda colocar silicona para sellar.

**PASO 5**



Con sus respectivos tornillos, y con ayuda de un desarmador, se cierra la clavija.

**PASO 6**



Se sella todo alrededor de la clavija con silicona, esparciendo con el dedo. (Incluyendo la clavija, la unión y parte de la manguera).

**PASO 7**



Se recorre el Thermofit (que previamente habíamos colocado) hasta centrar entre la manguera y la clavija y se sella con pistola de calor, (o en su defecto, con un encendedor extremando precauciones).

**PASO 8**



¡Listo! Así debe lucir un correcto sellado de manguera LED.

## LECTURA FOTOMÉTRICA

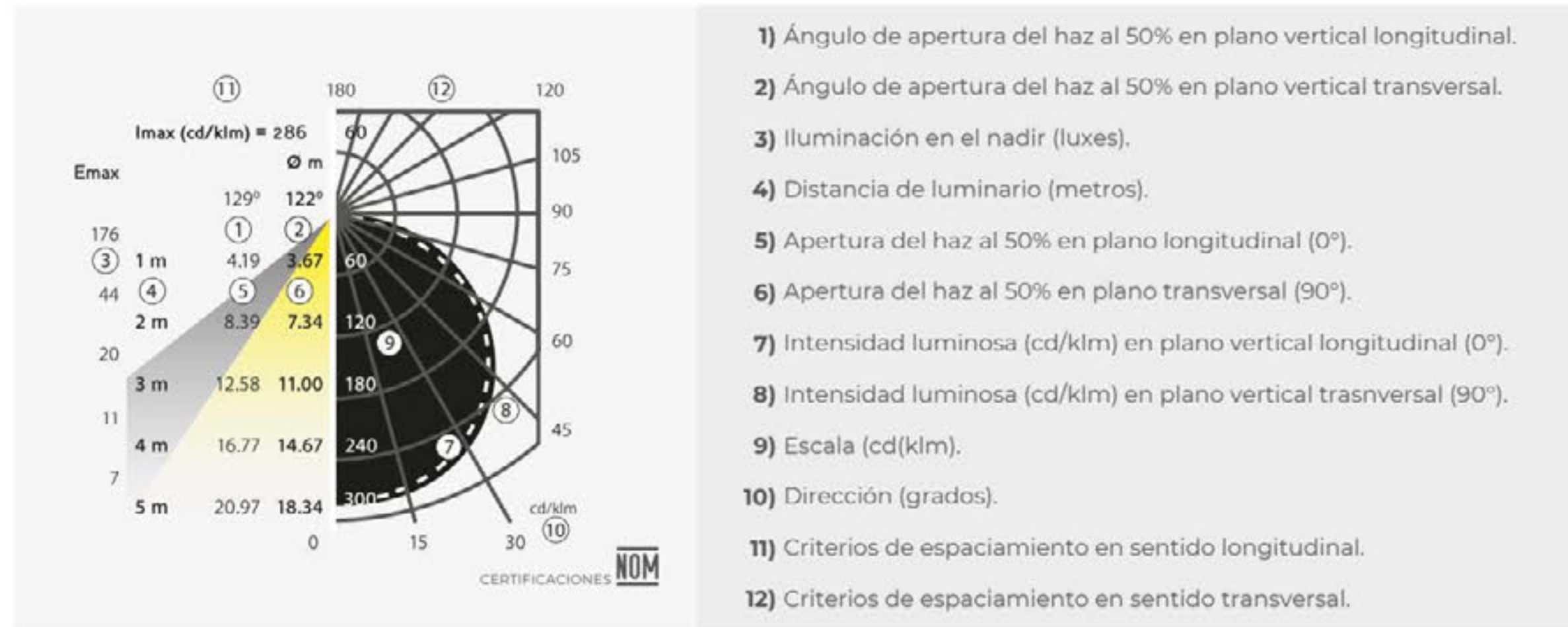

## INTENSÍÓMETRO TLapps

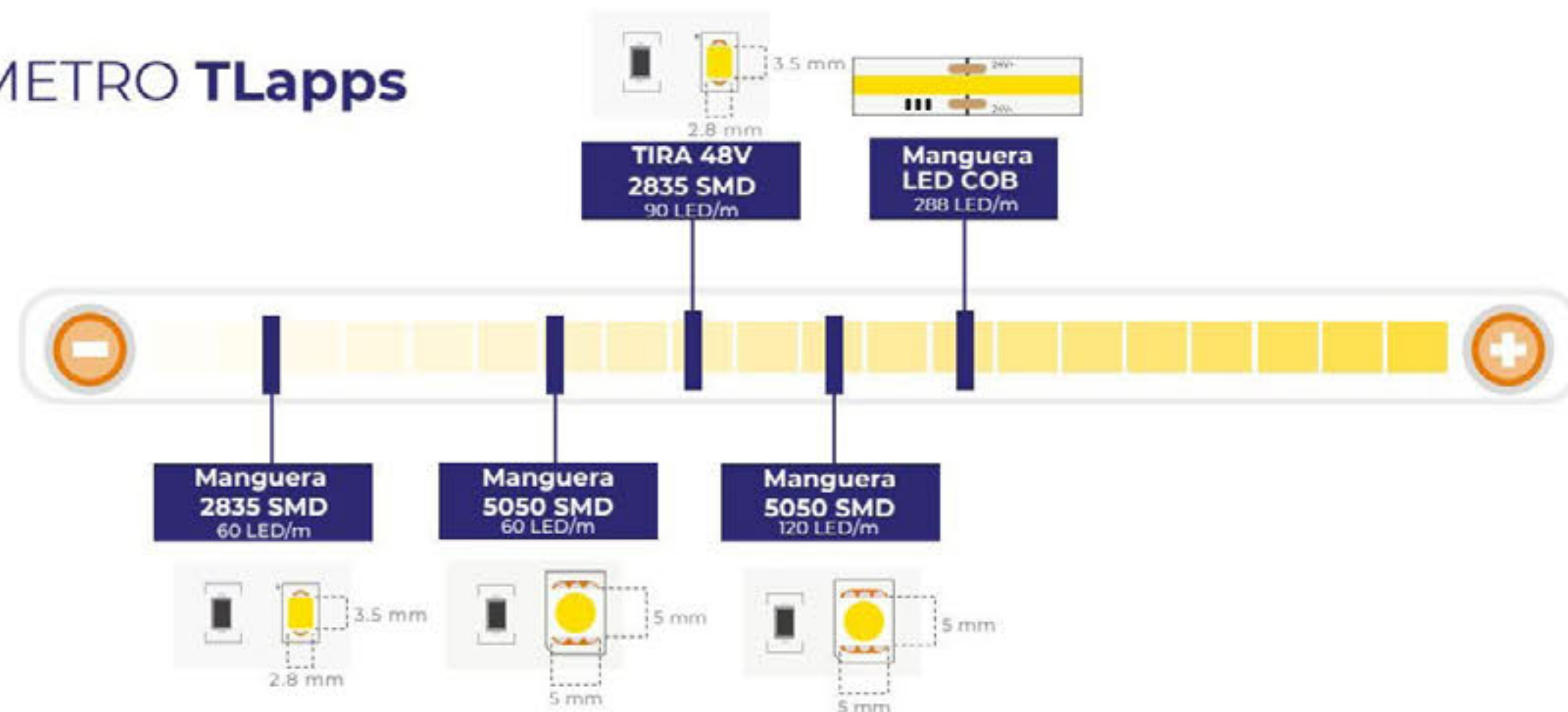

## IP ÍNDICE DE GRADO DE PROTECCIÓN A LA INTEMPERIE



PRIMER DÍGITO: PROTECCIÓN CONTRA SÓLIDOS		
0	✗	Sin protección
1	👉	Protegido contra objetos sólidos de más de 50 mm (contacto involuntario de las manos)
2	👉	Protegido contra objetos sólidos de más de 12 mm (contacto con los dedos)
3	👉	Protegido contra objetos sólidos de más de 2.5 mm (herramienta y cables)
4	👉	Protegido contra objetos sólidos de más de 1 mm (herramientas y pequeños cables)
5	👉	Protegido contra ingreso limitado de polvo (no incluye materiales peligrosos)
6	👉	Totalmente protegido contra polvo. Totalmente sellado.

SEGUNDO DÍGITO: PROTECCIÓN CONTRA LÍQUIDOS		
0	✗	Sin protección
1	👉	Protegido contra caídas verticales de gotas de agua o condensación.
2	👉	Protegido contra caídas verticales de gotas de agua con una inclinación de 15° respecto a la vertical.
3	👉	Protegido contra salpicaduras de gotas de agua con una inclinación de 60° respecto a la vertical.
4	👉	Protegido contra salpicaduras de gotas en todas direcciones, el ingreso de cantidades limitadas de agua es permitido.
5	👉	Protegido contra chorros de agua de baja presión, el ingreso de cantidades limitadas de agua es permitido.
6	👉	Protegido contra potentes chorros de agua.
7	👉	Protegido contra efectos de inmersión temporal.
8	👉	Equipo adecuado para inmersión prolongada bajo las especificaciones de fabricante.

## TABLACOMPARATIVA DE MANGUERAS DE LED

MANGUERAS DE LED	ARCHIVOS .ies DISPONIBLES	TEMPERATURA DE COLOR CONTROLADA	BASE DE LED DE COBRE	PCB DE COBRE DE DOBLE CAPA	ANCHO DE PCB	PVC DE ALTA CALIDAD	PÁGINA DONDE SE ENCUENTRA
MLED-3528SMD-127V	■	■	■	■	11 mm	■	Pág. 234
MLED-5050SMD-127V	■	■	■	■	13.5 mm	■	Pág. 235
MLED-NEON-NV-10-127V	■	■	■	■	11 mm	■	Pág. 243
MLED-NEON-NV-20-127V	■	■	■	■	11 mm	■	Pág. 243
MLED-5M-RGB-127V	■	■	■	■	13.5 mm	■	Pág. 247
MLED-10M-RGB-127V	■	■	■	■	13.5 mm	■	Pág. 247
MLED-5M-CCT-127V	■	■	■	■	13.5 mm	■	Pág. 219
TLED-90-2835	■	■	■	■	12 mm	■	Pág. 223
TLED-90-2835-IP44	■	■	■	■	15 mm	■	Pág. 227
MLED-COB-127V	■	■	■	■	11 mm	■	Pág. 231



Usa este código QR para ver cómo funciona este producto instalado.

## AQUA-COB-PAR56

### LUMINARIO SUMERGIBLE PARA PISCINAS PAR56 COB

IP68

24-12V



Consulta el video de instalación en YouTube



**Tonalidades:** LD Luz de día | WW Blanco Cálido  
**Dimensiones:** 17.5 cm Ø | 3 cm  
**Material:** Carcasa ABS | Pantalla Acrílico  
**Acabado:** Blanco  
**Tipo de LED:** COB  
**Uso:** Sumergible  
**Instalación:** Empotrado en nicho AQUA-N-PAR56 | Sobrepuesto en Housing AQUA-HM  
**Garantía:** 2 años  
**Alimentación:** 12 - 24 V~  
**Potencia:** 25 W  
**Factor de potencia:** 1  
**Fuente de luz:** Luz LED 25 W  
**Consumo:** 0.025 kWh  
**Índice de protección:** IP68  
**Temperatura de trabajo:** 10 | 40° C  
**Tiempo de encendido:** 8 horas por día  
**Ángulo de iluminación:** 120° - 150°  
**Accesorios incluidos:** 1 Paquete de termofit de diferentes tamaños.  
**Norma:** NOM-003-SCFI-2014 (NMX-J-521 / 1-ANCE)

CÓDIGO	TEMPERATURA DE COLOR	LÚMENES /METRO	EFICACIA LUMINOSA
AQUA-COB-PAR56-WW	Blanco Cálido	1500 lm	60 lm/W
AQUA-COB-PAR56-LD	Luz de Día	1500 lm	60 lm/W

#### TEMPERATURAS DE COLOR DISPONIBLES

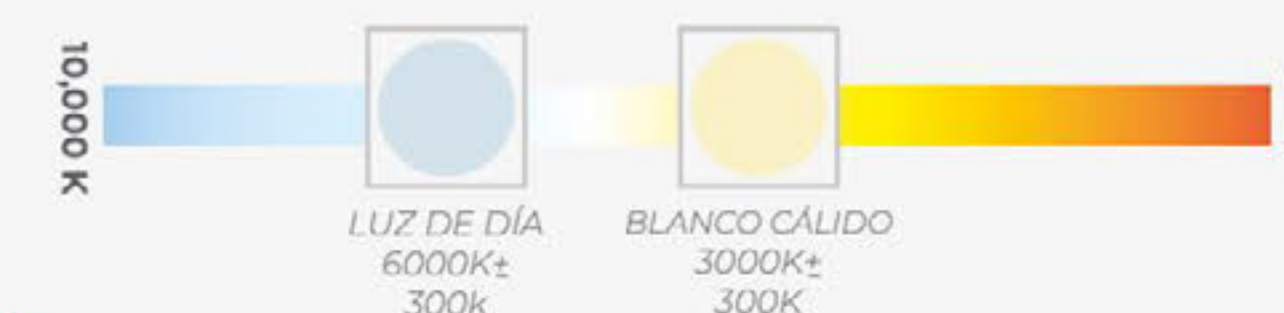

¡IMPORTANTE! Encender luminarios sumergibles únicamente bajo el agua para proporcionar enfriamiento.

# LUMINARIOS SUMERGIBLES



NICHO  
AQUA-N-PAR56  
Página 263



HOUSING  
AQUA-HM  
Página 264  
\*No incluidos

**ALED-S56, ALED-S56/RGB**  
LUMINARIO SUMERGIBLE PARA PISCINAS MONOCROMÁTICO | RGB



**Tonalidades:** RGB | 12 000K  
**Dimensiones:** 25 cm Ø | 5 cm  
**Material:** Carcasa ABS | Pantalla acrílico  
**Acabado:** Blanco  
**Tipo de LED:** 5050 SMD  
**Uso:** Sumergible  
**Instalación:** Empotrado en pared con tornillo  
**Garantía:** 2 años  
**Alimentación:** 12 - 24 V<sup>~</sup>  
**Potencia:** 15 W | 20 W  
**Factor de potencia:** 1  
**Fuente de luz:** Luz LED 15 W | Luz LED 20 W  
**Consumo:** 0.015 kWh | 0.020 kWh  
**Índice de protección:** IP68  
**Temperatura de trabajo:** 10 | 40° C  
**Tiempo de encendido:** 8 horas por día  
**Ángulo de iluminación:** 100° - 120°  
**Accesorios incluidos:** 1 Paquete de termofit de diferentes tamaños.  
**Norma:** NOM-003-SCFI-2014 (NMX-J-307-ANCE)

Consulta el video de instalación en YouTube



CÓDIGO	TEMPERATURA DE COLOR	LÚMENES /METRO	EFICACIA LUMINOSA
ALED-S56	12 000 K	1500 lm	75 lm/W
ALED-S56/RGB	RGB	N/A	100 lm / W

**TEMPERATURAS DE COLOR DISPONIBLES**



¡IMPORTANTE! Encender luminarios sumergibles únicamente bajo el agua para proporcionar enfriamiento.

**AQUA-9W-FS**  
LUMINARIO SUMERGIBLE PARA CHORRO BORBOTANTE RGB



**Tonalidades:** RGB  
**Dimensiones:** 17 cm Ø | 7 cm | 4.2 cm orificio medio  
**Material:** Carcasa ABS | Resina  
**Acabado:** Blanco  
**Tipo de LED:** High power bridgelux LED | Epistar LED  
**Uso:** Sumergible  
**Instalación:** En tubería de chorro borbotante mediante tornillos ajustables  
**Controlador:** C-RGBW-TUYA  
**Garantía:** 2 años  
**Alimentación:** 12 V<sup>~</sup>  
**Potencia:** 7 W  
**Factor de potencia:** 1  
**Fuente de luz:** Luz LED 7 W  
**Consumo:** 0.007 kWh  
**Índice de protección:** IP68  
**Temperatura de trabajo:** 10 | 40° C  
**Tiempo de encendido:** 8 horas por día  
**Ángulo de iluminación:** 90° - 120°  
**Accesorios incluidos:** 1 Paquete de termofit de diferentes tamaños y 1 juego de tornillos.  
**Norma:** NOM-003-SCFI-2014 (NMX-J-307-ANCE)



CÓDIGO	TEMPERATURA DE COLOR	LÚMENES /METRO	EFICACIA LUMINOSA
AQUA-9W-FS	RGB	900 lm	128.5 lm/W

**TEMPERATURAS DE COLOR DISPONIBLES**



¡IMPORTANTE! Encender luminarios sumergibles únicamente bajo el agua para proporcionar enfriamiento.

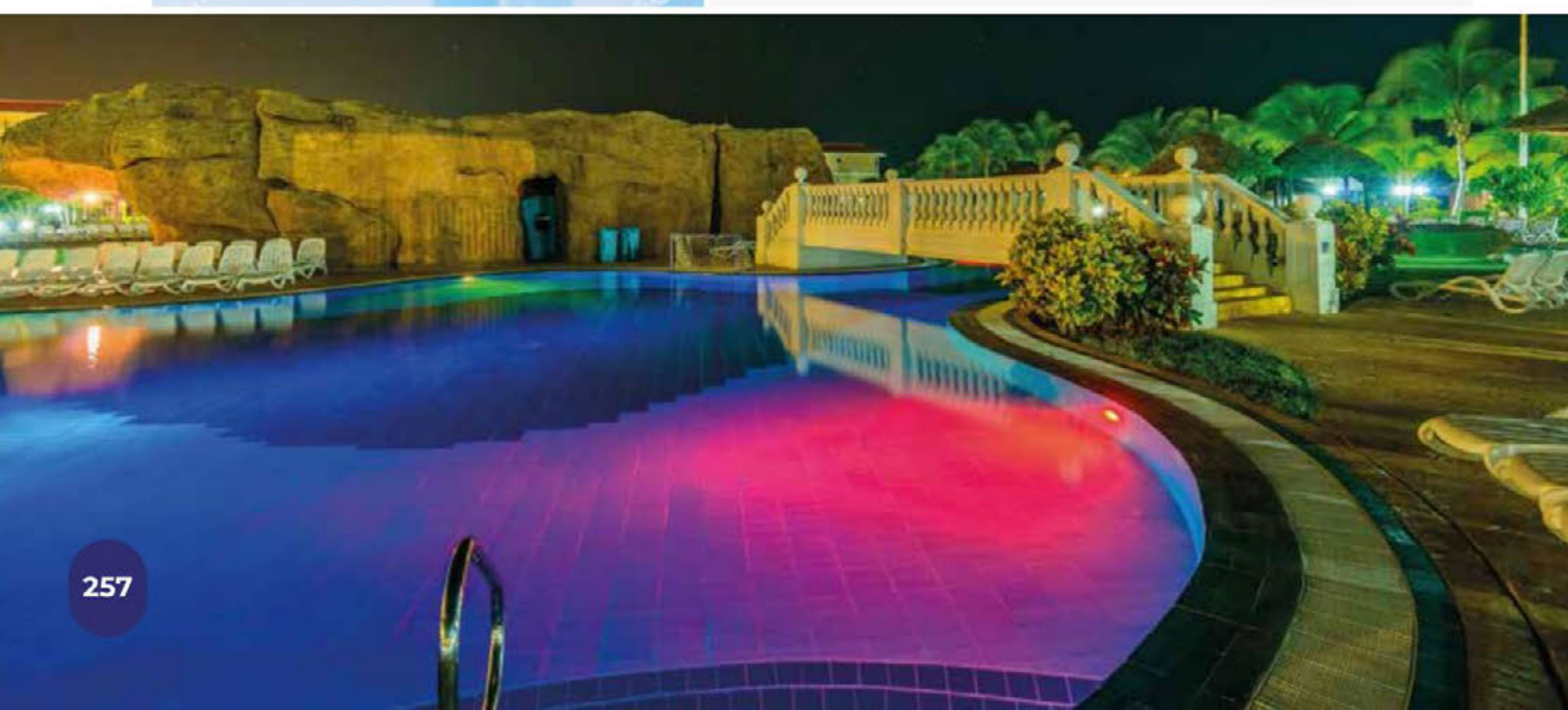

**CONTROLADOR C-RGBW-TUYA**  
Página 209  
\*No incluido

**AQUA-20W-REFLEC**  
LUMINARIO SUBACUÁTICO RGB



**Tonalidades:** RGB  
**Dimensiones:** 29 cm | 10.8 cm | 2.9 cm  
**Material:** Resina epóxica / pantalla de cristal  
**Acabado:** Negro  
**Tipo de LED:** High power bridgelux LED | Epistar LED  
**Uso:** Subacuático  
**Instalación:** En botes, jet sky con tornillos  
**Controlador:** C-RGBW-TUYA  
**Garantía:** 2 años  
**Alimentación:** 12 V $\overline{\text{m}}$   
**Potencia:** 15 W  
**Factor de potencia:** 1  
**Fuente de luz:** Luz LED 15 W  
**Consumo:** 0.015 kWh  
**Índice de protección:** IP68  
**Temperatura de trabajo:** 10 | 40° C  
**Tiempo de encendido:** 8 horas por día  
**Ángulo de iluminación:** 60° - 90°  
**Accesorios incluidos:** 1 Paquete de termofit de diferentes tamaños y 1 juego de tornillos.  
**Norma:** NOM-003-SCFI-2014

Consulta el video de instalación en YouTube



CÓDIGO	TEMPERATURA DE COLOR	LÚMENES /METRO	EFICACIA LUMINOSA
AQUA-COB-PAR56-WW	RGB	1800 lm	120 lm/W

**TEMPERATURAS DE COLOR DISPONIBLES**



¡IMPORTANTE! Encender luminarios sumergibles únicamente bajo el agua para proporcionar enfriamiento.

**AQUA-12W-REFLEC**  
LUMINARIO SUMERGIBLE PARA PISCINAS RGB



**Tonalidades:** RGB  
**Dimensiones:** 21 cm | 6.8 cm | 5 cm  
**Material:** Resina epóxica  
**Acabado:** Blanco  
**Tipo de LED:** High power bridgelux LED | Epistar LED  
**Uso:** Sumergible  
**Instalación:** Pegado con silicon y métodos recomendados  
**Controlador:** C-RGBW-TUYA  
**Garantía:** 2 años  
**Alimentación:** 12 V $\overline{\text{m}}$   
**Potencia:** 7 W  
**Factor de potencia:** 1  
**Fuente de luz:** Luz LED 7 W  
**Consumo:** 0.007 kWh  
**Índice de protección:** IP68  
**Temperatura de trabajo:** 10 | 40° C  
**Tiempo de encendido:** 8 horas por día  
**Ángulo de iluminación:** 60° - 90°  
**Accesorios incluidos:** 1 Paquete de termofit de diferentes tamaños y 1 juego de tornillos.  
**Norma:** NOM-003-SCFI-2014 (NMX-J-307-ANCE)

CÓDIGO	TEMPERATURA DE COLOR	LÚMENES /METRO	EFICACIA LUMINOSA
AQUA-12W-REFLEC	RGB	900 lm	128.5 lm/W

**TEMPERATURAS DE COLOR DISPONIBLES**



¡IMPORTANTE! Encender luminarios sumergibles únicamente bajo el agua para proporcionar enfriamiento.



CONTROLADOR  
C-RGBW-TUYA  
Página 209  
\*No incluido



CONTROLADOR  
C-RGBW-TUYA  
Página 209  
\*No incluido

**AQUA-AF90**  
LUMINARIO SUMERGIBLE PARA CHORRO DE PISCINA



**Tonalidades:** Luz de Día | Blanco Cálido | Azul  
**Dimensiones:** 4.5 cm Ø | 4 cm | 4 cm  
**Material:** Resina epóxica / cuerpo PC  
**Acabado:** Blanco  
**Tipo de LED:** High power bridgelux LED | Epistar LED  
**Uso:** Sumergible  
**Instalación:** En la tubería del chorro borbotante  
**Controlador:** N/A  
**Garantía:** 1 año  
**Alimentación:** Incluye dinamo  
**Potencia:** 1 W  
**Factor de potencia:** N/A  
**Fuente de luz:** Luz LED 1 W  
**Consumo:** 0.001 kWh  
**Índice de protección:** IP68  
**Temperatura de trabajo:** 10 | 40° C  
**Tiempo de encendido:** 8 horas por día  
**Ángulo de iluminación:** 90°  
**Accesorios incluidos:** N/A  
**Norma:** NOM-003-SCFI-2014 (NMX-J-307-ANCE)

CÓDIGO	TEMPERATURA DE COLOR	LÚMENES /METRO	EFICACIA LUMINOSA
AQUA-AF90-BC	Blanco Cálido 3000K	50 - 80 lm	N/A
AQUA-AF90-LD	Luz de Día 6500K	50 - 80 lm	N/A
AQUA-AF90-AZ	N/A	50 - 80 lm	N/A



¡IMPORTANTE! Encender luminarios sumergibles únicamente bajo el agua para proporcionar enfriamiento.



**AQUA-T90-P56**  
LUMINARIO SUMERGIBLE PARA PISCINAS T90 COB | RGB

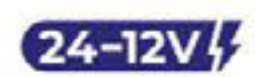

**Tonalidades:** RGB | Blanco Cálido | Luz de Día  
**Dimensiones:** 17.5 cm Ø | 3 cm  
**Material:** Resina epóxica / cuerpo PC  
**Acabado:** Blanco  
**Tipo de LED:** COB LED  
**Uso:** Sumergible  
**Instalación:** Empotrado en nicho AQUA-N-PAR56 | Sobrepuesto en Housing AQUA-HM  
**Controlador:** C-RGBW-TUYA  
**Garantía:** 2 Años  
**Alimentación:** 12 - 24 V~  
**Potencia:** 15 W | 18 W  
**Factor de potencia:** 1  
**Fuente de luz:** Luz LED 15 W | Luz LED 18 W  
**Consumo:** 0.015 kWh | 0.018 kWh  
**Índice de protección:** IP68  
**Temperatura de trabajo:** 10 | 40° C  
**Tiempo de encendido:** 8 horas por día  
**Ángulo de iluminación:** 60° - 90°  
**Accesorios incluidos:** 1 Paquete de termofit de diferentes tamaños.  
**Norma:** NOM-003-SCFI-2014 (NMX-J-307-ANCE)

CÓDIGO	TEMPERATURA DE COLOR	LÚMENES /METRO	EFICACIA LUMINOSA
AQUA-T90-P56	RGB	N/A	N/A
AQUA-T90-P56-BC	Blanco Cálido 3000K	1300 lm	72 lm/W
AQUA-T90-P56-LD	Luz de Día 6500K	1300 lm	72 lm/W

**TEMPERATURAS DE COLOR DISPONIBLES**



¡IMPORTANTE! Encender luminarios sumergibles únicamente bajo el agua para proporcionar enfriamiento.



NICHO  
AQUA-N-PAR56  
Página 263



HOUSING  
AQUA-HM  
Página 264



CONTROLADOR  
C-RGBW-TUYA  
Página 209  
(No incluidos)

**AQUA-N-PAR56**  
Nicho para luminarios sumergibles

Este producto funciona como complemento en el uso de luminarios acuáticos

**Dimensiones:** 17.5 cm | 28cm | 28cm  
**Material:** Plástico ABS  
**Acabado:** Blanco  
**Uso:** Housing para luminarios acuáticos PAR 56  
**Instalación:** Empotrado en pared  
**Luminario Compatible:** AQUA-T90-P56 | AQUA-COB-PAR56

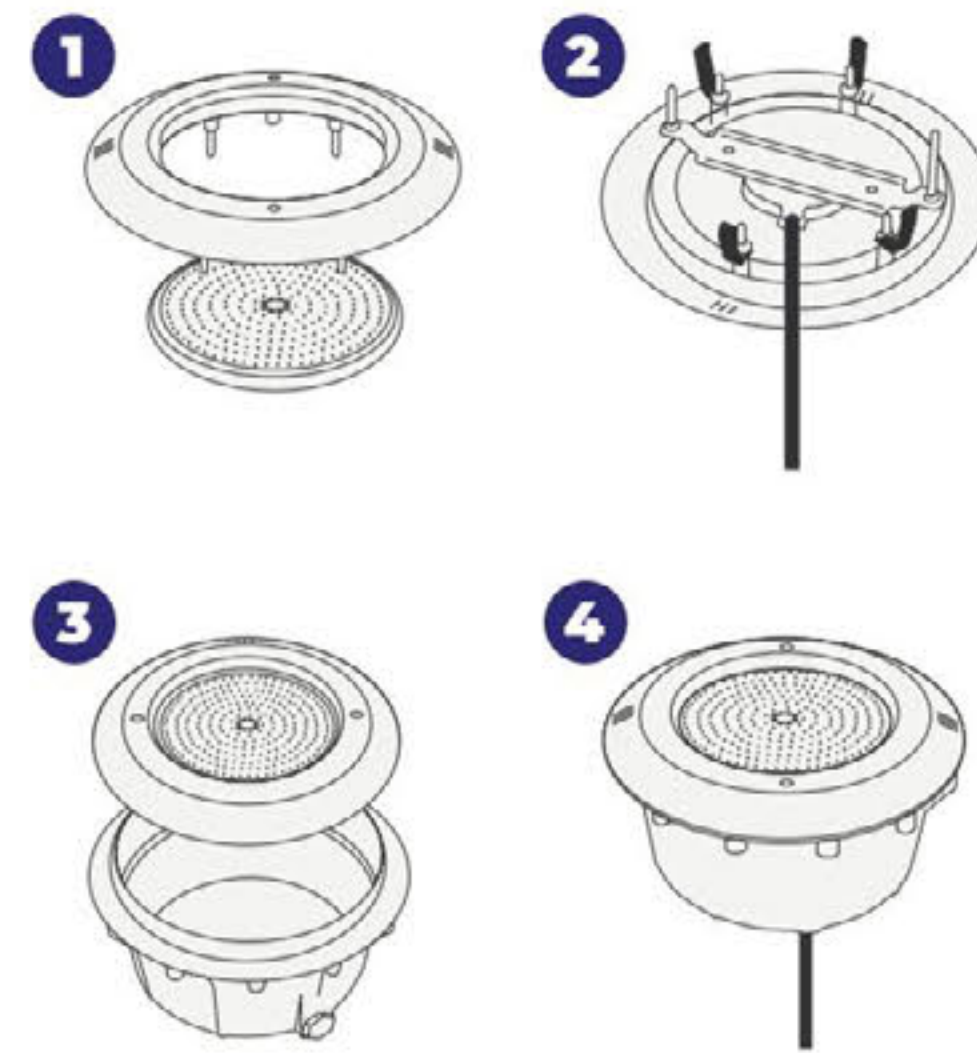

**AQUA-HM**  
Housing metálico para luminarios de alberca

Este producto funciona como complemento en el uso de luminarios acuáticos

**Dimensiones:** L 24 cm | W 4 cm | H 24 cm  
**Material:** Acero inoxidable  
**Acabado:** Satinado  
**Uso:** Exterior  
**Instalación:** Sobrepuesto  
**Luminario Compatible:** AQUA-T90-P56, AQUA-COB-PAR56  
**Accesorios incluidos:** Grapas de sujeción, soporte de aluminio, tornillos.



Consulta el video de instalación en YouTube

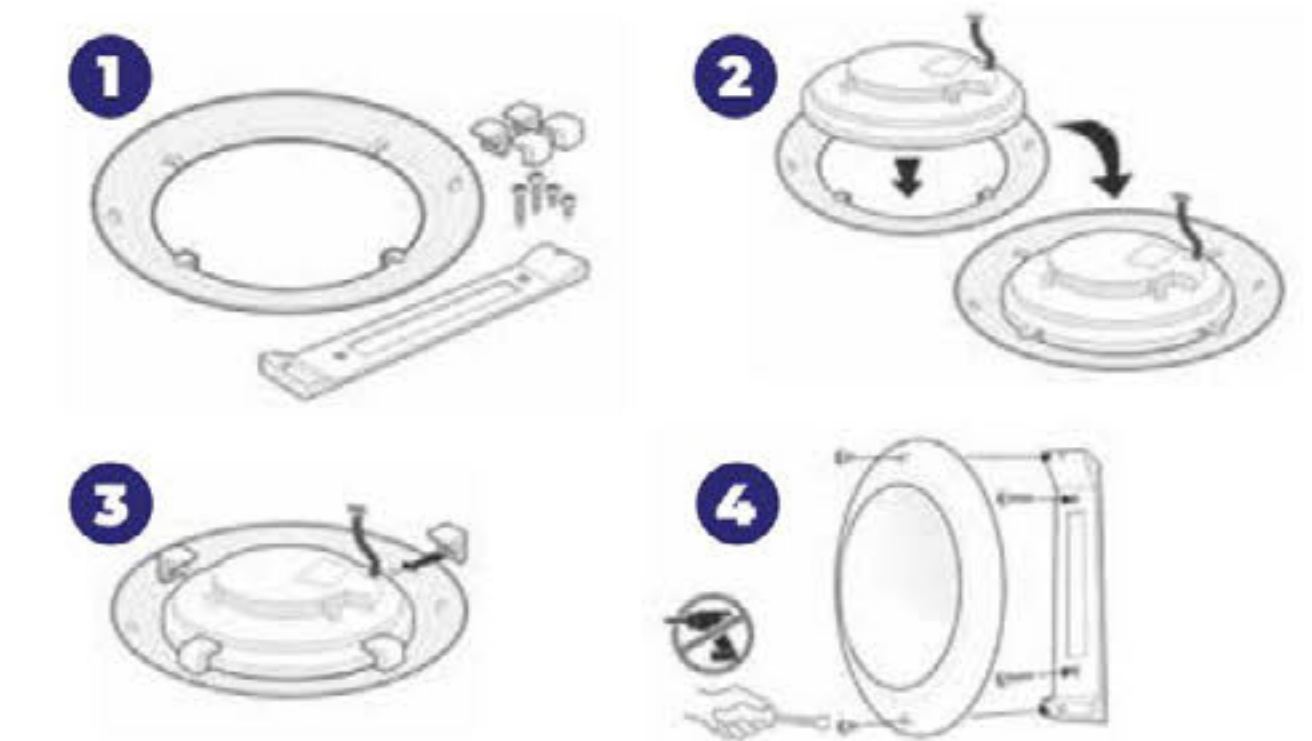
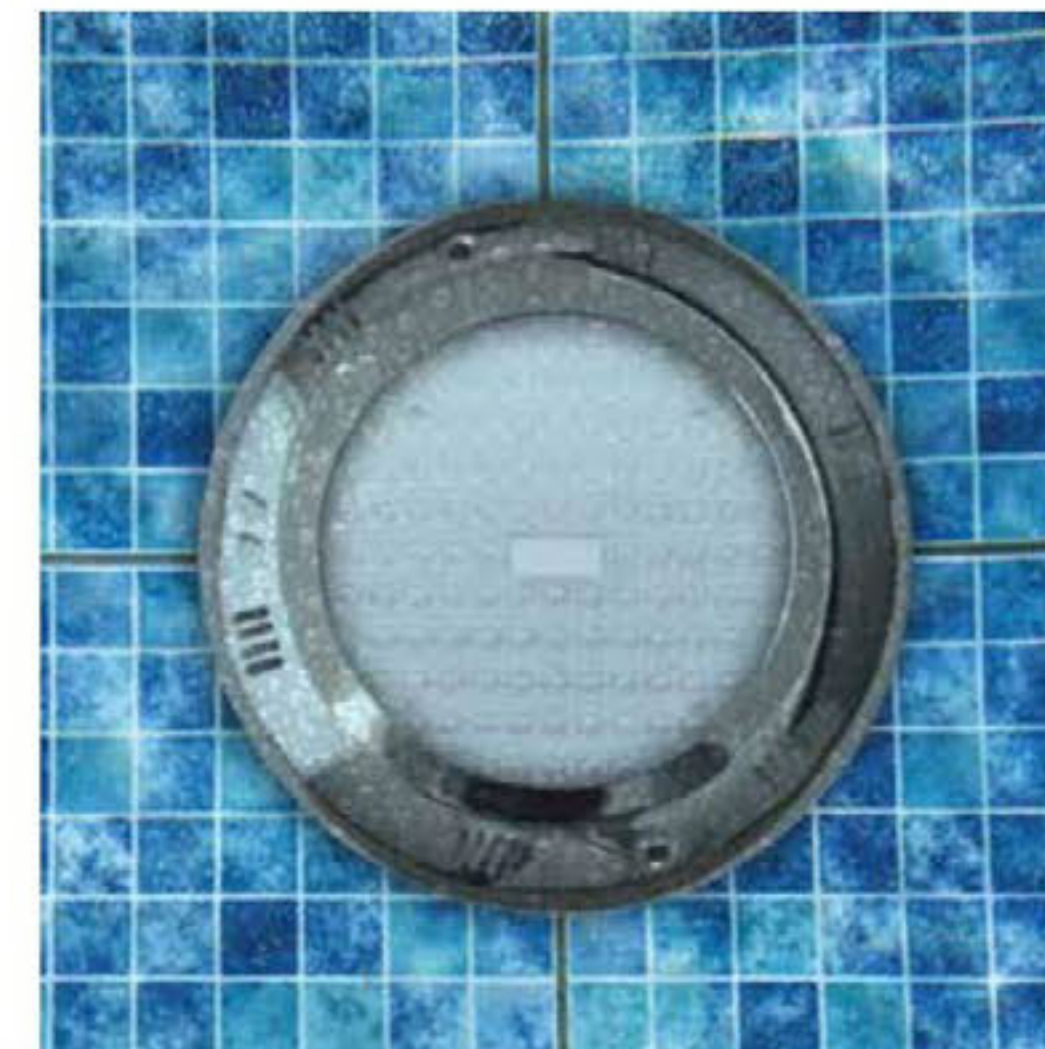

**ACCESORIOS**



GRAPAS DE SUJECIÓN

SOPORTE

TORNILLOS

**¡IMPORTANTE!** Encender luminarios sumergibles únicamente bajo el agua para proporcionar enfriamiento.

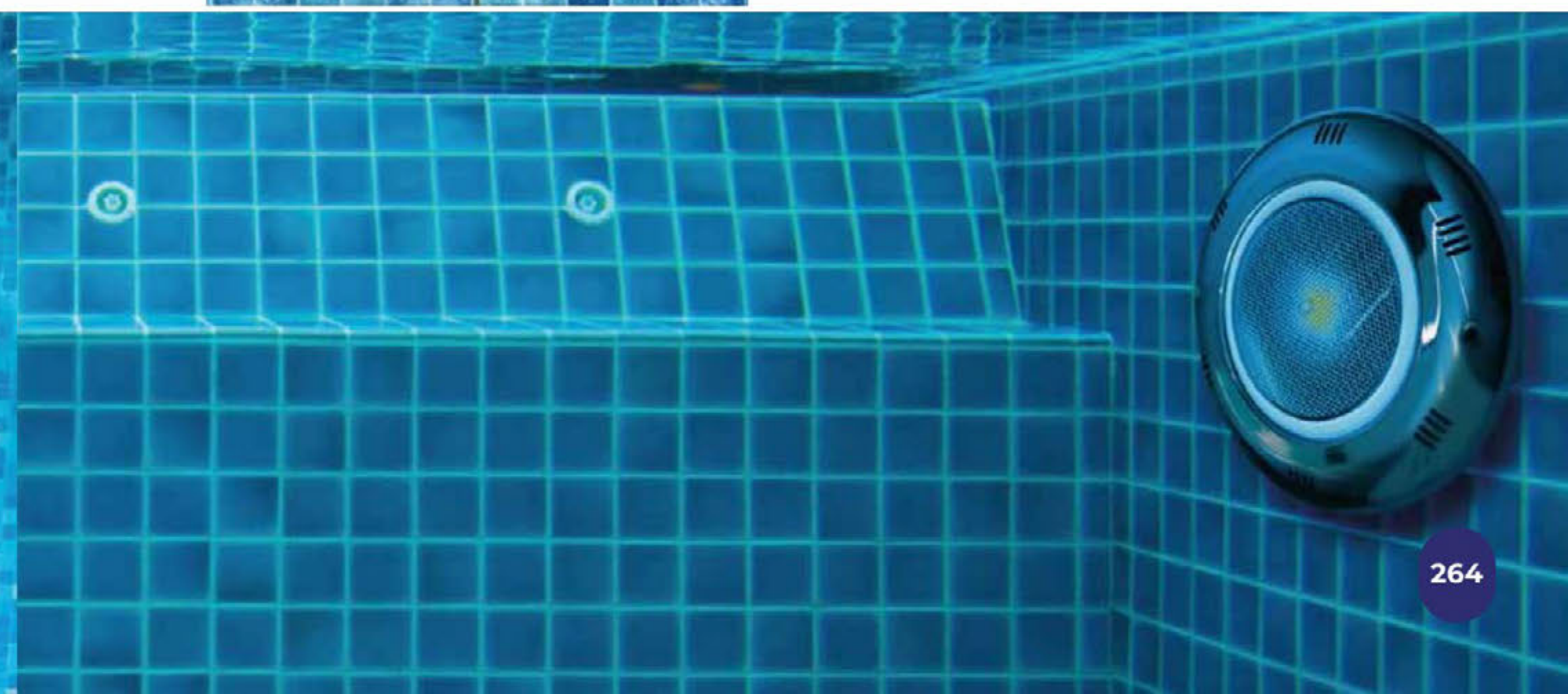

## ACCESORIOS PARA LUMINARIOS SUMERGIBLES

### AQUA-TC Termocontráctil para cable

Producto para complementar el uso de luminarios acuáticos.



**Dimensiones:** L14 cm | W 4.5 cm | H 0.1cm  
**Material:** Polímero  
**Terminado:** Negro  
**Uso:** Sumergible  
**Índice de protección:** IP68  
**Compatibilidad:** Todos los subacuáticos



**CR-MF-IP68**  
Conector sumergible recto IP68



**CC-MF-IP68**  
Caja de conexión sumergible IP68



**CT-MF-IP68**  
Conector sumergible en "T" IP68

Dimensiones	4.2 cm   3 cm   3.7 cm
Material	Poliamida
Acabado	Negro
Uso	Sumergible
Garantía	1 año
Tolerancia voltaje de salida	400 V~
Corriente máxima	16 A
Índice de protección	IP68
Calibre máximo de cable	0.3 mm <sup>2</sup>   1.5 mm <sup>2</sup>
Temperatura de trabajo	-50°   105° C

Dimensiones	13.1 cm   9.2 cm   3.7 cm
Material	Poliamida
Acabado	Negro
Uso	Sumergible
Garantía	1 año
Tolerancia voltaje de salida	400 V~
Corriente máxima	32 A
Índice de protección	IP68
Calibre máximo de cable	0.3 mm <sup>2</sup>   1.5 mm <sup>2</sup>
Temperatura de trabajo	-50°   105° C

Dimensiones	11.1 cm   9.6 cm   2.38 cm
Material	Poliamida
Acabado	Negro
Uso	Sumergible
Garantía	1 año
Tolerancia voltaje de salida	400 V~
Corriente máxima	16 A
Índice de protección	IP68
Calibre máximo de cable	0.3 mm <sup>2</sup>   1.5 mm <sup>2</sup>
Temperatura de trabajo	-50°   105° C

## BENEFICIOS DEL SELLADO HERMÉTICO

Un compromiso que TLapps tiene al ofrecer luminarios sumergibles, es el de solucionar la problemática del sellado y hermeticidad de dichos productos.

Es por ello, que ofrece distintas opciones que brindan una mayor protección y que aseguran una adecuada operación cuando el producto se encuentra a distintas profundidades, es decir, en inmersión total y permanente dentro del agua, pues su grado de protección IP68 impide el ingreso de partículas sólidas y líquidas.



## INSTALACIÓN

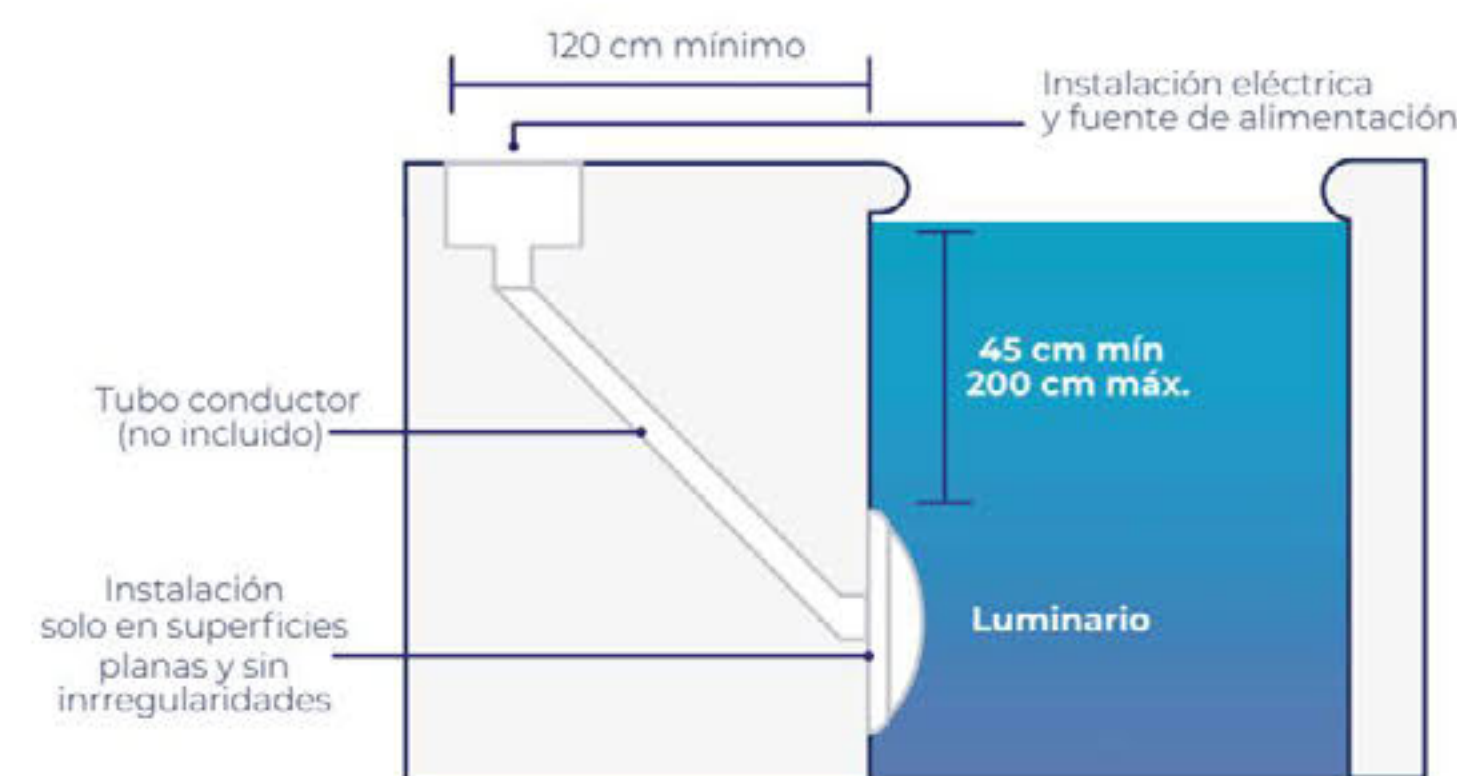

- 1 El luminario debe ser encendido **solo debajo del agua.**
- 2 Seleccionar una locación de montura y rellene las ranuras de la parte trasera con silicón sellador grado marino.
- 3 Coloque en la posición y **deje secar por 24 horas** antes de fijar el luminario.
- 4 Una vez seco fije el luminario y corra el cable a una fuente de poder de 12V DC



\*Imagen ilustrativa de conexión.



Usa este código QR para ver cómo funciona este producto instalado.



# DECORATIVO

## ¡NUEVA SERIE, AHORA IP65! Presentación de 12 y 24 bombillos

**NUEVO PRODUCTO**

### SER-IP65-E27-12W-LEDS14 Serie LED decorativa uso exterior, 12 bombillos base E27

12 Bombillos

Dimensión	7.315 m
Peso	1.75 kg
Uso	Exterior
Garantía	3 años
Características	No utilizar bombillas de más de 100 grs. Uso bombillos E27 LED
Temperatura de operación	-20°   60 °C
Material	PVC+plástico
Crecimiento	10 series
Alimentación	127 V~   60 Hz   0.18 A
Fuente de luz	Luz LED 12 W
Consumo	0.012 kWh
Temperatura de color	2200 K / BC (Blanco Cálido)
Índice de protección	IP65
Atenuable	No
Protección eléctrica	Fusible 8 amperes

**NUEVO PRODUCTO**

### SER-IP65-E27-24W-LEDS14 Serie LED decorativa uso exterior, 24 bombillos base E27

24 Bombillos

Dimensión	14.63 m
Peso	3.5 kg
Uso	Exterior
Garantía	3 años
Características	No utilizar bombillas de más de 100 grs. Uso bombillos E27 LED
Temperatura de operación	-20°   60 °C
Material	PVC+plástico
Crecimiento	5 series
Alimentación	127 V~   60 Hz   0.18 A
Fuente de luz	Luz LED 24 W
Consumo	0.024 kWh
Temperatura de color	2200 K / BC (Blanco Cálido)
Índice de protección	IP65
Atenuable	No
Protección eléctrica	Fusible 8 amperes



Consulta el video de instalación en YouTube

### S14/LED/1W/127V/2200K



Bombillo LED, 127 V~  
1 W, E27, 2200 K,  
2 piezas, uso exterior

Presentación en blister con 2 piezas.

### S14-LED-E27-1W/BC-24

Bombillo LED, 127 V~  
1 W, E27, 2200 K,  
24 piezas, uso exterior

Presentación con 24 piezas.

Tonalidad	Blanco cálido
Material	Plástico
Dimensiones	4.5 cm   8.7 cm (bombillo)
Uso	Exterior
Alimentación	127 V~   60 Hz   1 W 0.0078 A
Lúmenes	60 lm
Temperatura de Color	2200 K
Horas de vida	25,000 h
Potencia	1 W
Fuente de luz	LED
Base	E27
Garantía	1 año
Atenuable	No
Índice de reproducción cromática	80

**NUEVO**  
PRODUCTO

**SER-IP65-5054-36-30W-RGBW**  
SERIE DECORATIVA RGBW CON ÓPTICA TIPO OJO DE PEZ



**Longitud:** 19.67 m  
**Tipo de LED:** 5054 SMD  
**Peso:** 2.02 Kg  
**Material:** PC + ABS  
**Crecimiento:** 9 series totales  
**Uso:** Exterior  
**Horas de vida:** 50,000 horas  
**Atenuable:** Si  
**Controlador compatible:** N/A  
**Garantía:** 3 años  
**Alimentación:** 110-240 V~ | 60-50 Hz | 1.2 A  
**Potencia:** 30 W  
**Índice de protección:** IP65  
**Índice de reproducción cromática:** >80 IRC  
**Temperatura de trabajo:** -20° | 60° C  
**Ángulo de iluminación:** 100°  
**Accesorios incluidos:** Taquetes, tornillos y control.  
**Norma:** NOM-003-SCFI-2014 (NMX-J-521 / 1-ANCE)

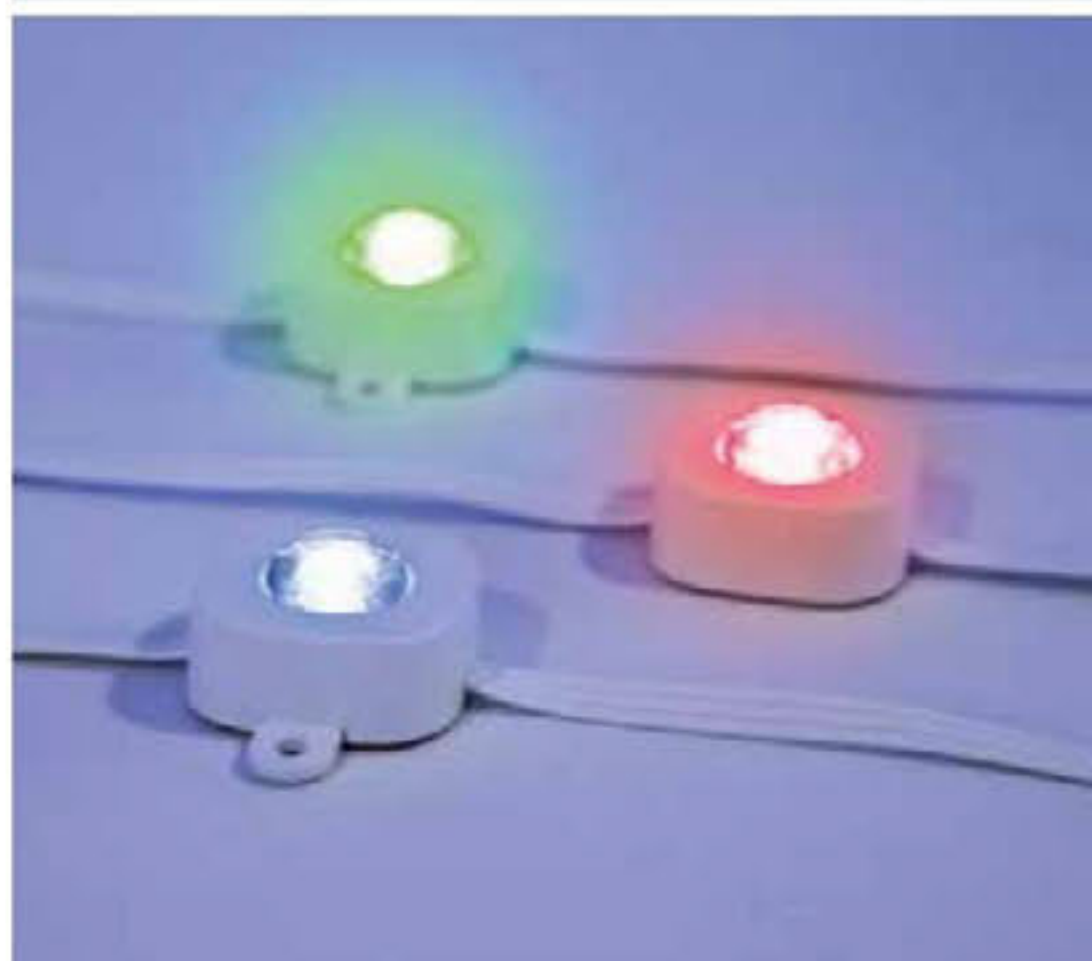

CÓDIGO	TEMPERATURA DE COLOR	LÚMENES /METRO	EFICACIA LUMINOSA
SER-IP65-5054-36-30W-RGBW	RGBW	N/A	43.33 lm/W

ESTE PRODUCTO SE CONTROLA MEDIANTE LA APLICACIÓN DE TUYA

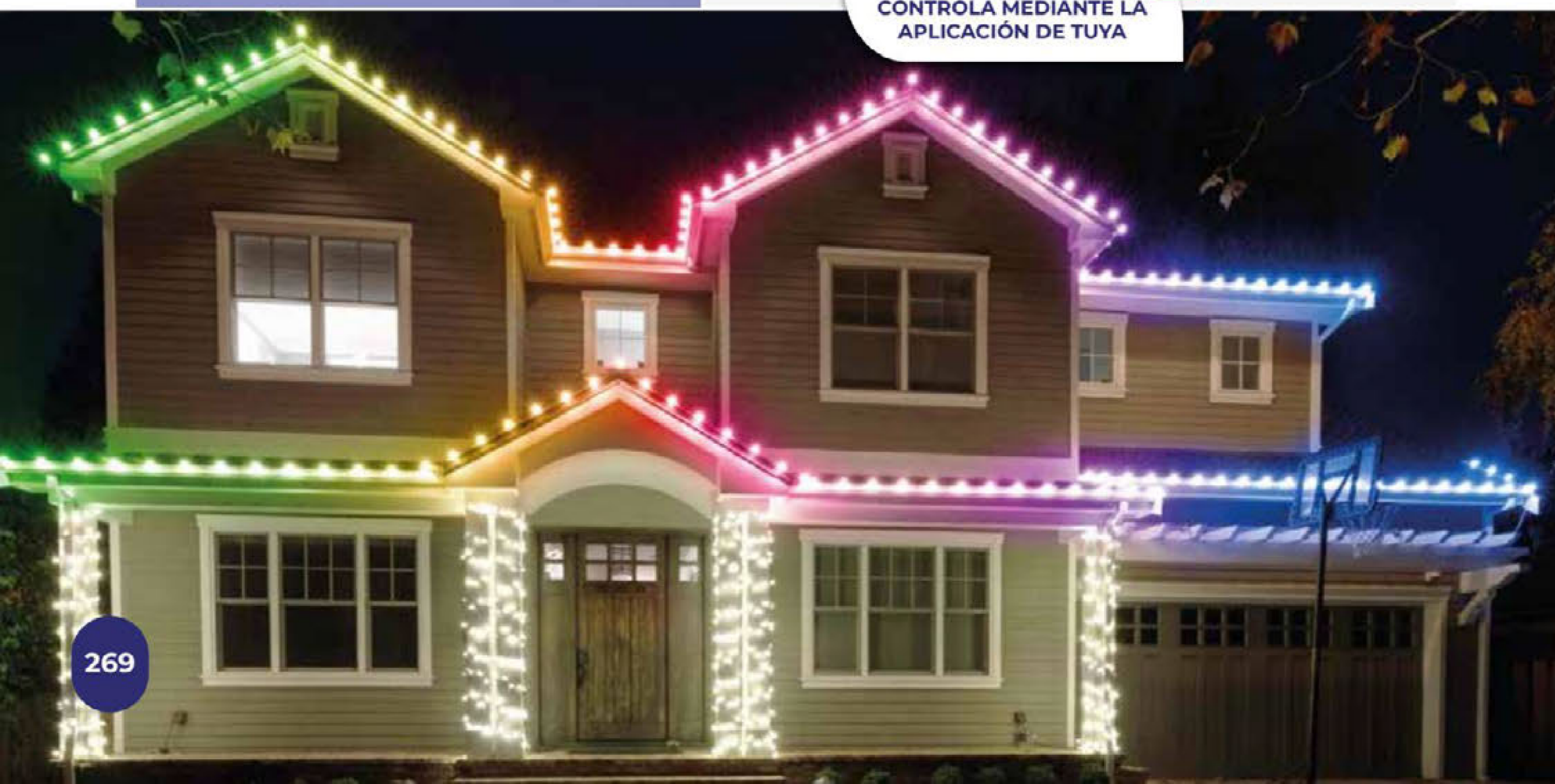

**ACCESORIOS**



Incluye: 1 juego de 36 pijas + 36 taquetes



CONTROLADOR COMPATIBLE

**TEMPERATURAS DE COLOR DISPONIBLES**



CONTROLA Y

**PERSONALIZA**



ESCENAS DESDE TU CELULAR O DESDE SU CONTROLADOR INCLUIDO

**NUEVO**  
PRODUCTO

**SER-IP65-5054-36-30W-RGBW**  
SERIE DECORATIVA RGBW CON ÓPTICA TIPO OJO DE PEZ

**GALERÍA**



**PROTECCIÓN IDEAL**  
PARA EXTERIOR

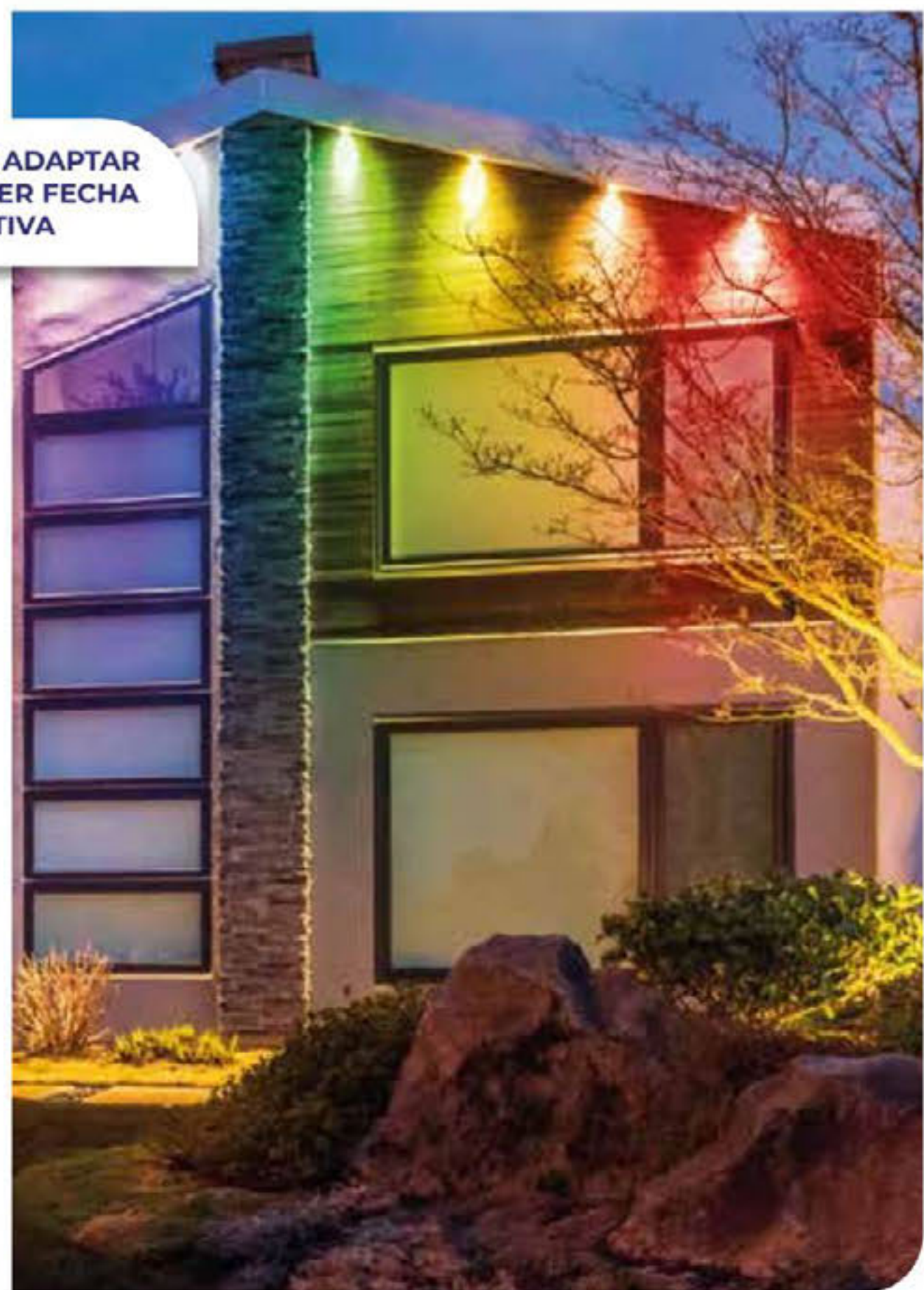

SE PUEDE ADAPTAR  
A CUAQUIER FECHA  
FESTIVA



GRAN VARIEDAD DE  
EFECTOS DE  
ILUMINACIÓN

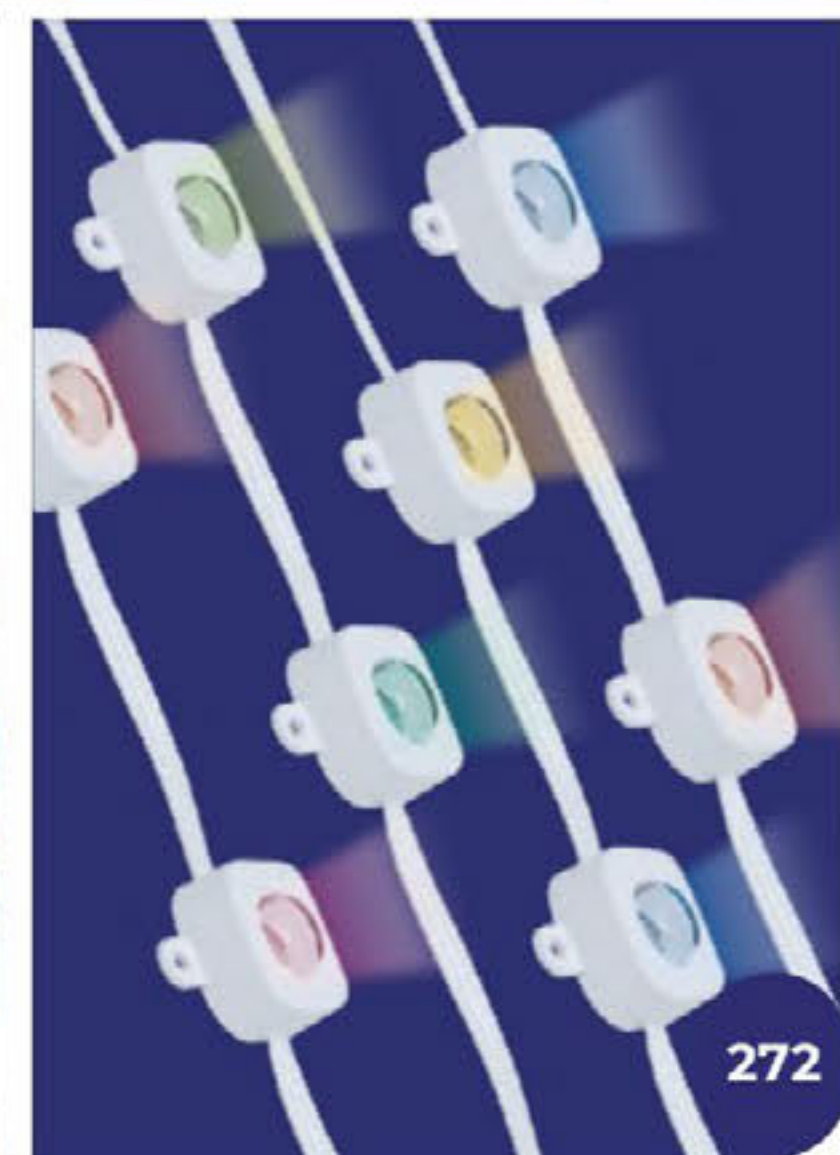

**NUEVO**  
PRODUCTO

**SER-IP65-5054-36-30W-RGBW-EXT**  
EXTENSIÓN PARA SERIE DECORATIVA RGBW CON ÓPTICA TIPO OJO DE PEZ IP65



**Longitud:** 15 m  
**Tipo de LED:** 5054 SMD  
**Peso:** 1.2 Kg  
**Material:** PC + ABS  
**Crecimiento:** N/A  
**Uso:** Exterior  
**Horas de vida:** 50,000 horas  
**Atenuable:** Si  
**Controlador compatible:** N/A  
**Garantía:** 3 años  
**Alimentación:** 30 V $\Rightarrow$   
**Potencia:** 30 W  
**Índice de protección:** IP65  
**Índice de reproducción cromática:** >80 IRC  
**Temperatura de trabajo:** -20° | 60° C  
**Ángulo de iluminación:** 100°  
**Accesorios incluidos:** N/A  
**Norma:** NOM-003-SCFI-2014 (NMX-J-521 / 1-ANCE)



CÓDIGO	TEMPERATURA DE COLOR	LÚMENES /METRO	EFICACIA LUMINOSA
SER-IP65-5054-36-30W-RGBW-EXT	RGBW	N/A	43.33 lm/W

ESTE PRODUCTO SE CONTROLA MEDIANTE LA APLICACIÓN DE TUYA

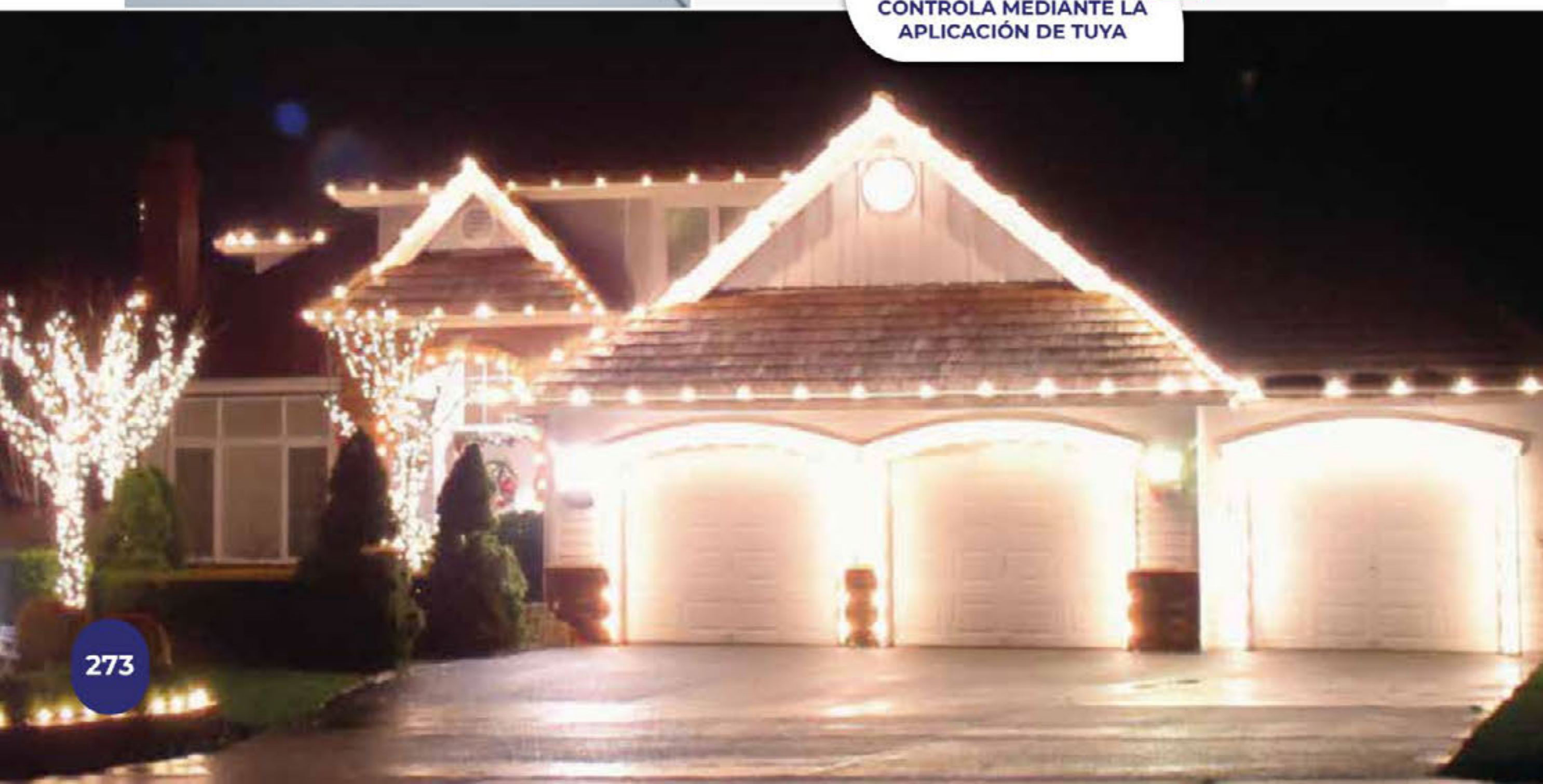

**ACCESORIOS**



Incluye: 1 juego de 36 pijas + 36 taquetes

**TEMPERATURAS DE COLOR DISPONIBLES**



PARA SU USO DEBE ADQUIRIR

**PREVIAMENTE**



EL CÓDIGO  
SER-IP65-5054-36-30W-RGBW

**NUEVO**  
PRODUCTO

**SER-IP65-5054-36-30W-RGBW-EXT**  
EXTENSIÓN PARA SERIE DECORATIVA RGBW CON ÓPTICA TIPO OJO DE PEZ

**GALERÍA**



ÓPTICA DE OJO DE PEZ  
PARA MAYOR APERTURA  
DE ILUMINACIÓN



**SERIE DE 15 M  
PARA CRECIMIENTO**



MAYOR RESISTENCIA  
AL ENVEJECIMIENTO Y  
EVITA OPACIDAD



**CONTROLA  
y PERSONALIZA**  
escenas desde tu celular  
o desde su controlador  
(no incluido)



**UNIONES ESPECIALES  
PARA FACILITAR LA  
CONEXIÓN ENTRE SERIES**



**NUEVO  
PRODUCTO**

## HP-LED-KIT

LUMINARIO KIT DE ILUMINACIÓN LED PARA FORMAR PANEL HEXAGONAL Y MARCO

**Dimensiones:** L 484.5cm | W 243.5 cm | H 3.8 cm  
**Peso:** 6.5 Kg  
**Material:** Plástico  
**Acabado:** Opalino  
**Uso:** Interior  
**Garantía:** 1 año  
**Temperatura de operación:** -20°C a 40°C  
**Instalación:** Sobrepuesto  
**Alimentación:** 120-240V~ | 50-60Hz | 3A  
**Potencia:** 610 W  
**Consumo:** 0.6 kWh  
**Tipo de LED:** 3535 SMD  
**Eficiencia luminosa:** 110lm/W  
**Lumenes Totales:** 67100 lm  
**Horas de vida:** 20.000 h  
**Temperatura de color:** 4 000 K  
**Índice de protección:** IP20  
**Índice de reproducción cromática:** 80  
**Ángulo de iluminación:** 180°

Una luminaria que te da **todas las ventajas** de una iluminación profesional para espacios de exhibición, reparación o detallado de autos, sin las dificultades que otros productos presentan.



## VENTAJAS

- 1 Un fácil armado del producto  
*\*(Método Poka Yokes, para evitar una mala conexión).\**
  - 2 Ajuste a la medida que necesites por ser modular
  - 3 Reparabilidad con gran facilidad, cambia la pieza dañada directamente
  - 4 Gran cantidad de iluminación  
*\*(No genera sombras).\**
  - 5 Limpieza fácil de todas o de cada una de las piezas.  
*\*(Se recomienda usar solo paños húmedos, con la luminaria apagada y sin uso de químicos corrosivos. Ya que si el producto se moja, puede generar un corto circuito dañando la pieza y posiblemente mas partes del luminario)\**
  - 6 Protección al corto circuito
- Multivoltaje**  
Los picos de voltaje no generan tantos problemas como en un producto a 127V

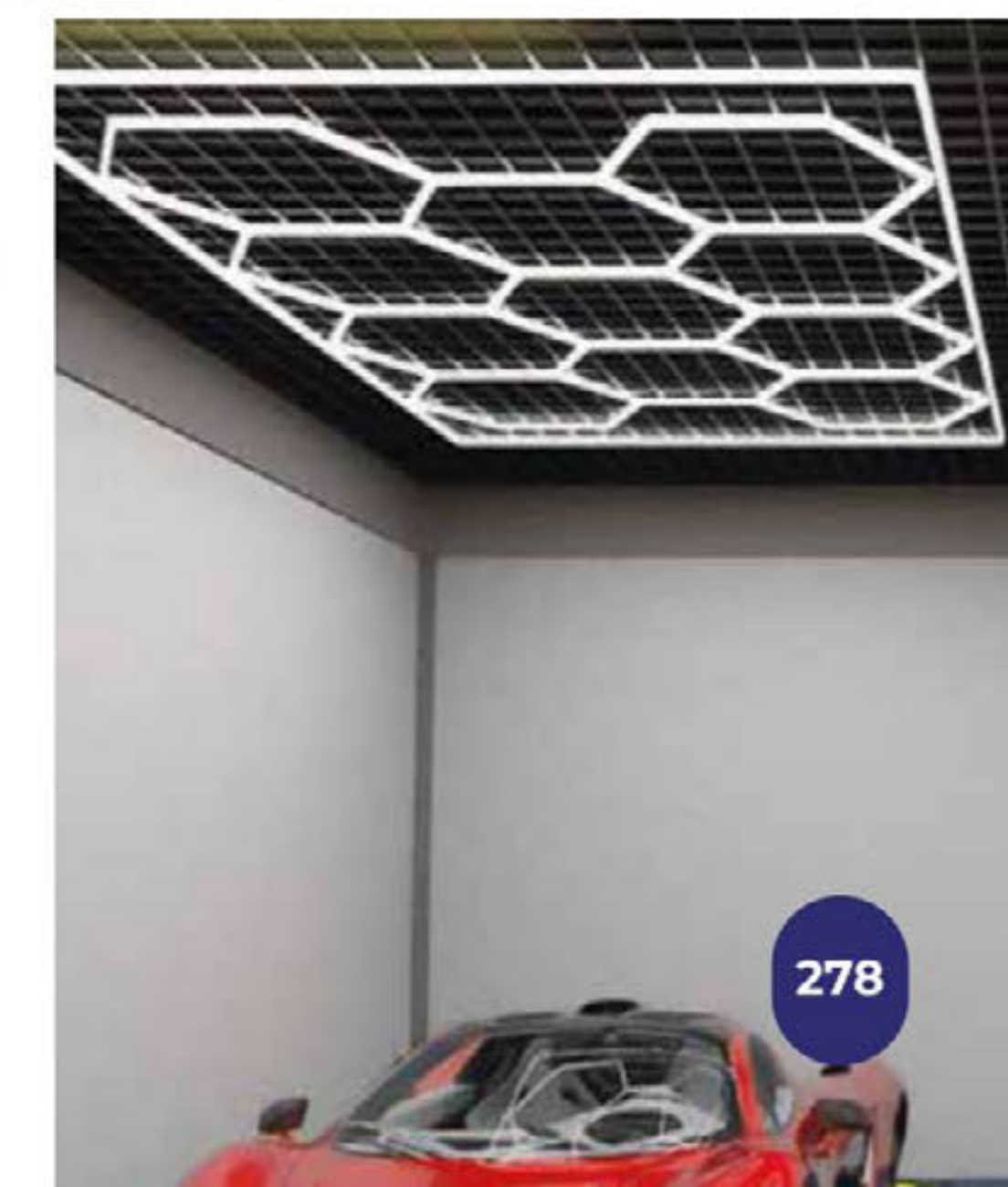

**NUEVO  
PRODUCTO**

# PANEL HEXAGONAL

**MLED2-25**  
MANGUERA FLEXIBLE, 36 LEDS POR METRO, ø3 DIP, EXTERIOR 25 M



**Longitud:** 25 m | 1.2 cm Ø  
**Corte:** 1 m  
**LEDs por metro:** 36 LEDS  
**Tipo de LED:** ø3 DIP  
**Crecimiento:** Máximo crecimiento en serie 100 metros  
**Uso:** Exterior  
**Horas de vida:** 30,000 horas  
**Atenuable:** Sí  
**Controlador compatible:** N/A  
**Garantía:** 3 años  
**Conector:** 1 accesorio de conexión incluido.  
**Alimentación:** 127 V ~ | 60 Hz  
**Potencia:** 60 W x 25 m | 2.4 W x m  
**Índice de protección:** IP65  
**Índice de reproducción cromática:** N/A  
**Temperatura de trabajo:** -20° | 50° C  
**Ángulo de iluminación:** 360°  
**Accesorios incluidos:** 25 clips + 25 pijas  
 + 1 tramo de thermofit  
 + 1 conector  
 + 5 cables de alimentación  
**Norma:** NOM-003-SCFI-2014 (NMX-J-521 / 1-ANCE)



CÓDIGO	TEMPERATURA DE COLOR	LÚMENES /METRO	EFICACIA LUMINOSA
MLED2-25/BC	2700K - 3000K	146.328 lm	51 lm/W
MLED2-25/LD	6000K - 7000K	131.885 lm	46.44 lm/W

\*Para más información acerca de controladores compatibles, ir a la página 208 y 209

**ACCESORIOS**

\*No incluidos



**TEMPERATURAS DE COLOR DISPONIBLES**

\*Colores disponibles bajo pedido



**¡IMPORTANTE!** Manguera exclusiva para exteriores.  
 Leer recomendaciones de uso de este producto: página 218



Manguera exclusiva para **EXTERIORES**

**GDL-SER-127V**  
SERIE LED DECORATIVA, 15 LEDS POR METRO, INTERIOR



Consulta el video de instalación en YouTube

Longitud: 5 m | 0.6 cm | 1.2 cm  
Corte: N/A  
LEDs por metro: 15 LEDS  
Tipo de LED: N/A  
Crecimiento: 15 Series  
Uso: Interior  
Horas de vida: 20,000 horas  
Atenuable: No  
Controlador compatible: N/A  
Garantía: 1 año  
Alimentación: 127 V~ | 60 Hz  
Potencia: 6 W  
Índice de protección: IP44  
Temperatura de trabajo: 10° | 40° C  
Ángulo de iluminación: 120°  
Accesorios incluidos: Conectable entre si, cuenta con terminales para la conexión  
Norma: NOM-003-SCFI-2014 (NMX-J-588-ANCE)

CÓDIGO	TEMPERATURA DE COLOR	LÚMENES /METRO	EFICACIA LUMINOSA
GDL-SER-127V/LD	Luz de Día <small>6500K-2500K</small>	375 lm	98.68 lm/W
GDL-SER-127V/BC	Blanco Cálido <small>3000K-2500K</small>	375 lm	98.68 lm/W
GDL-SER-127V/AZ	N/A	375 lm	98.68 lm/W
GDL-SER-127V/VE	N/A	375 lm	98.68 lm/W
GDL-SER-127V/RO	N/A	375 lm	98.68 lm/W

**TEMPERATURAS DE COLOR DISPONIBLES**



TLapps  
ddecoco  
SÍ VISTE LA LUZ

Un nuevo concepto en la creación de luminarios, fabricados 100% en México.

La versatilidad en estos luminarios es lo que los caracteriza principalmente, ya que es el usuario quien podrá elegir la forma del luminario, el acabado, el color, la temperatura de iluminación, el controlador; haciendo con esto un luminario único e ideal para el ambiente al que sea destinado.

TLapps ddecoro es un aliado de quien gusta de lo exclusivo, con su nueva línea de luminarios personalizados de alta gama, lleva a la vanguardia los espacios donde son colocados.



Iluminación  
práctica y Elegante

**PEGASI III**  
LUMINARIO LINEAL PARA OFICINA DE 1 m.



**Dimensiones:** L 100.9 cm | W 5.4 cm | H 8.7 cm  
**Material:** Aluminio  
**Uso:** Interior  
**Instalación:** Suspendido  
**Alimentación:** 100-260 V AC | 60 Hz | 1.37- 0.66 A  
**Potencia:** 18W  
**Factor potencia:** 0.5  
**Fuente de luz:** Luz LED  
**Índice de protección:** IP20  
**IRC:** >90  
**Lumenes totales:** 2400 lm  
**Eficiencia luminosa:** 133 lm/W  
**Garantía:** 3 años

**TEMPERATURAS DE COLOR DISPONIBLES**

\*Colores disponibles bajo pedido



**PEGASI VI**  
LUMINARIO ARBOTANTE DE 1.5 M.

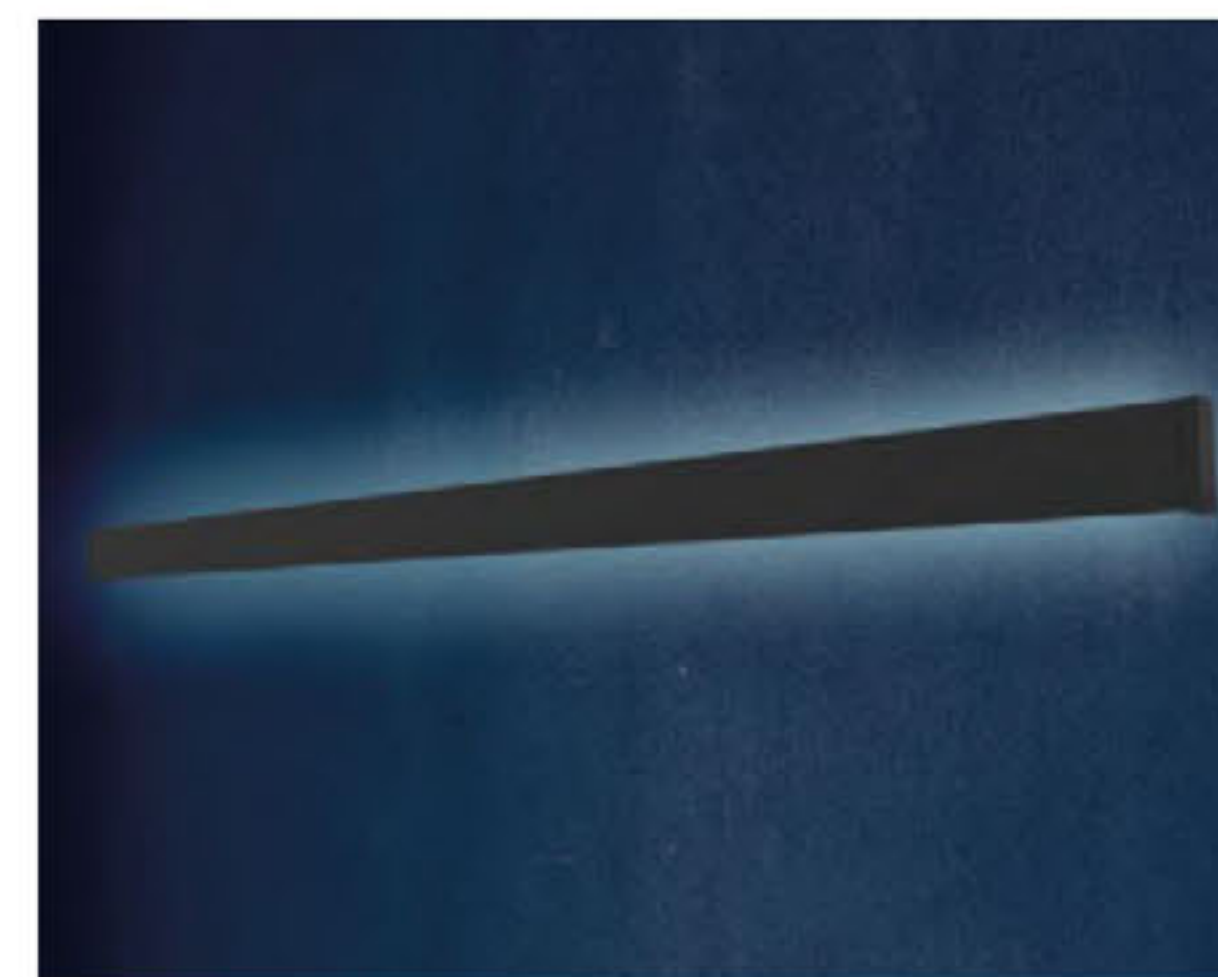

**Dimensiones:** L 1.542 cm | W 7.17 cm | H 2.7 cm  
**Material:** Aluminio  
**Uso:** Interior  
**Instalación:** Sobrepuesto  
**Alimentación:** 127 V AC | 60 Hz | 0.36 A  
**Potencia:** 39 W  
**Fuente de luz:** Luz LED  
**Índice de protección:** IP20  
**IRC:** >90  
**Lumenes totales:** BC 2304 lm | BN 2496 lm | LD 2496 lm  
**Eficiencia luminosa:** BC 59.07 lm/W | BN 64 lm/W | LD 64 lm/W  
**Garantía:** 3 años

**TEMPERATURAS DE COLOR DISPONIBLES**

\*Colores disponibles bajo pedido

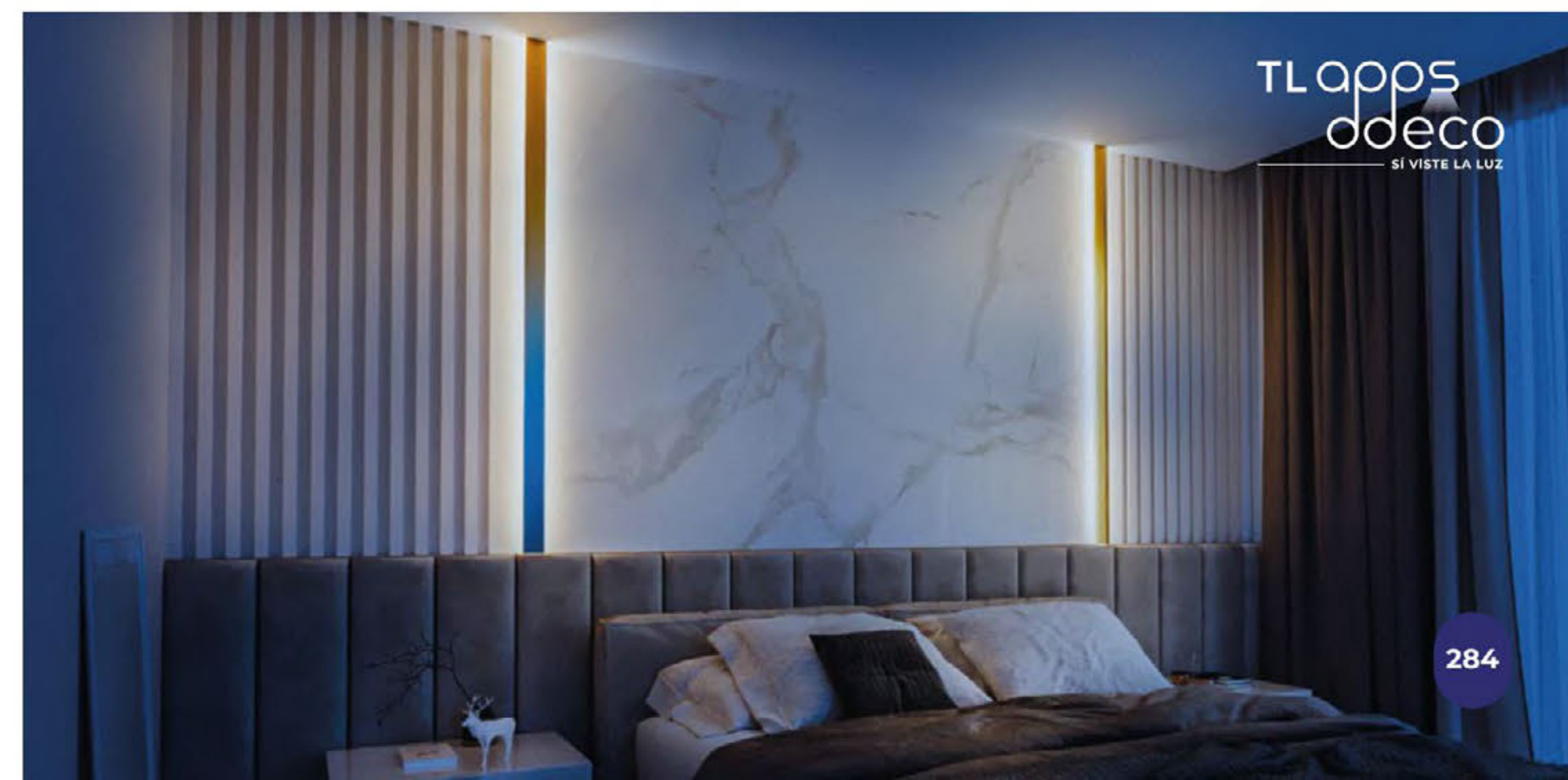

**PEGASI VII**  
LUMINARIO ARBOTANTE DE 50 CM



**Dimensiones:** L 54.2 cm | W 7.17cm | H 2.7cm  
**Material:** Aluminio  
**Uso:** Interior  
**Instalación:** Sobrepuesto  
**Alimentación:** 127 V AC | 60 Hz | 0.36 A  
**Potencia:** 13 W  
**Fuente de luz:** Luz LED  
**Índice de protección:** IP20  
**IRC:** >80  
**Lumenes totales:** BC 768 lm | BN 832 lm | LD 832 lm  
**Eficiencia luminosa:** BC 59.07 lm/W | BN 64 lm/W | LD 64 lm/W  
**Garantía:** 3 años

**TEMPERATURAS DE COLOR DISPONIBLES**  
\*Colores disponibles bajo pedido



**MESSIER II**  
LUMINARIO SUSPENDIDO CON TRES RECTÁNGULOS DE ILUMINACIÓN

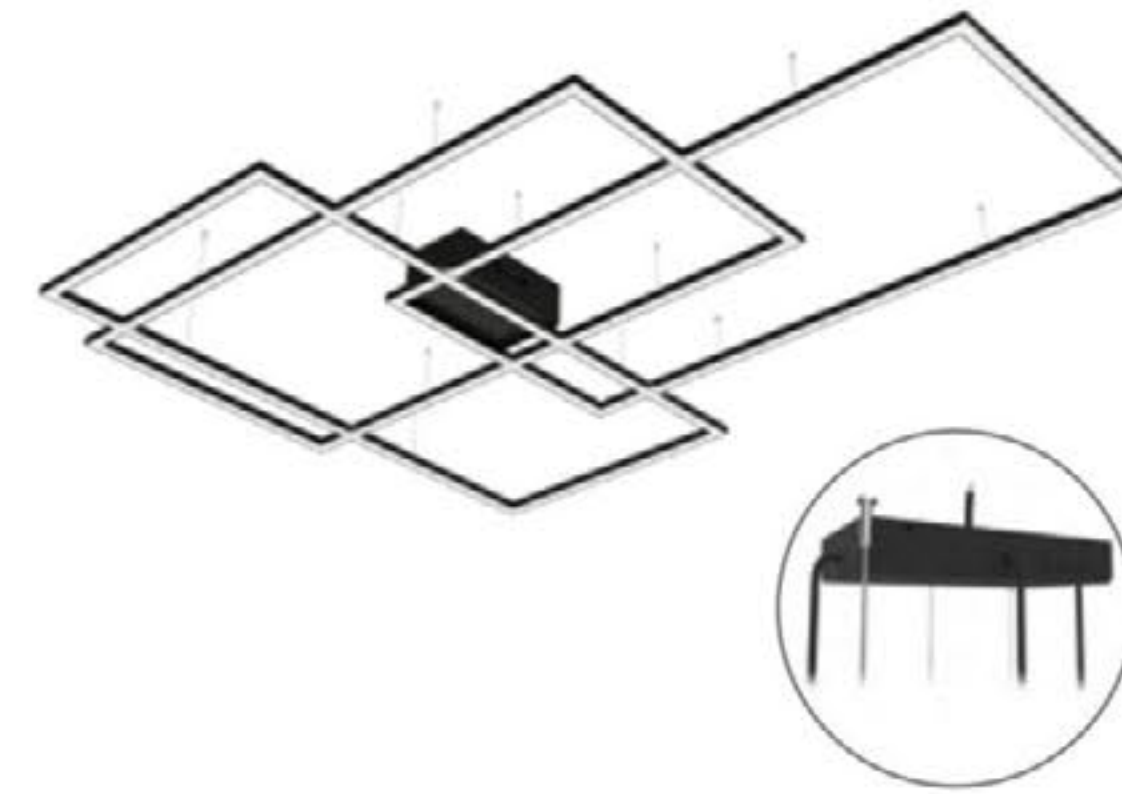

**Dimensiones:** L 145.2 cm | W 101.8 cm | H 1.5 cm  
**Material:** Aluminio y acero  
**Uso:** Interior  
**Instalación:** Suspendido  
**Alimentación:** 110-130 V AC | 60 Hz | 0.65 - 0.62 A  
**Potencia:** 54 W  
**Factor potencia:** 0.95  
**Fuente de luz:** Luz LED  
**Índice de protección:** IP20  
**IRC:** >90  
**Lumenes totales:** 6750 lm  
**Eficiencia luminosa:** 125 lm/W  
**Garantía:** 3 años

**TEMPERATURAS DE COLOR DISPONIBLES**  
\*Colores disponibles bajo pedido

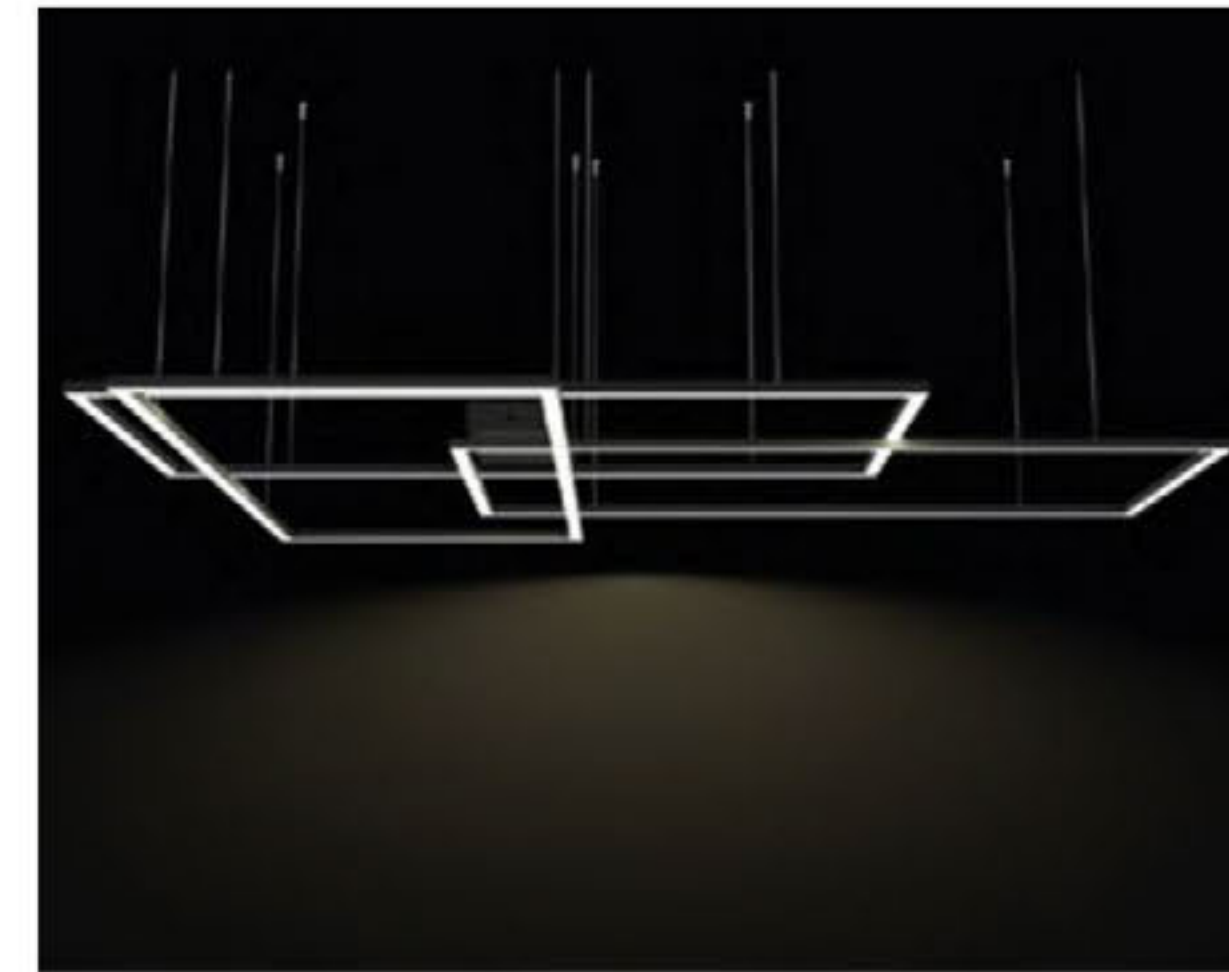

TLapps  
ddeco  
— SI VISTE LA LUZ

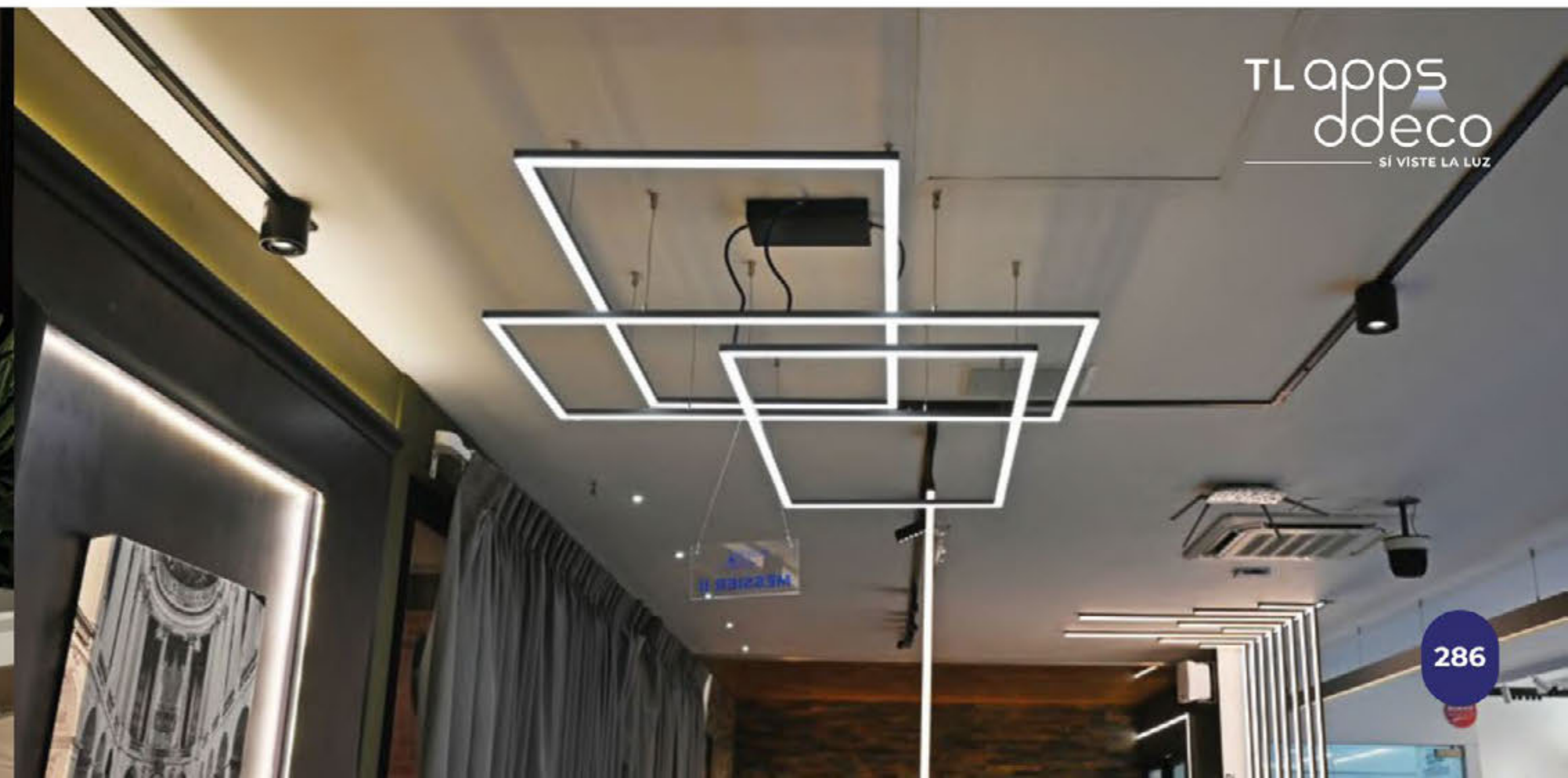

TLapps  
ddeco  
— SI VISTE LA LUZ

**MESSIER IV**  
LUMINARIO DE FIGURAS GEOMÉTRICAS  
PARA MURO O TECHO

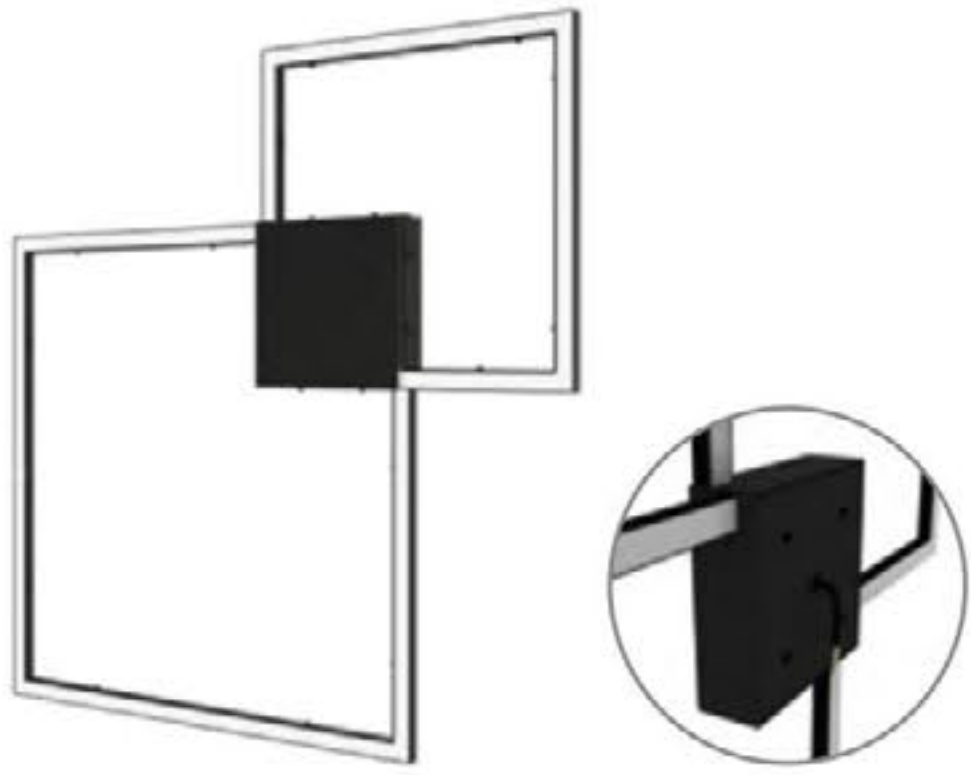

**Dimensiones:** L 90.14 cm | W 90.14 cm | H 4 cm  
**Material:** Aluminio y acero  
**Uso:** Interior  
**Instalación:** Sobrepuesto  
**Alimentación:** 90-130 V AC | 60 Hz | 0.52 - 0.36 A  
**Potencia:** 19.2 W  
**Factor potencia:** 0.95  
**Fuente de luz:** Luz LED  
**Índice de protección:** IP20  
**IRC:** >90  
**Lumenes totales:** 2400 lm  
**Eficiencia luminosa:** 125 lm/W  
**Garantía:** 3 años

**TEMPERATURAS DE COLOR DISPONIBLES**

\*Colores disponibles bajo pedido



TL005  
oeco  
— SI VISTE LA LUZ



Usa este código QR para ver cómo funciona este producto instalado.



**AUTOMATIZACIÓN  
BÁSICA**

**NUEVO**  
PRODUCTO

### DIMLED-127V-200W-CR INTERRUPTOR CON REGULADOR DE INTENSIDAD CON CONTROL REMOTO

IP20

3 AÑOS DE  
GARANTÍA



**Dimensiones:** L 10.49 cm | W 4.39 cm | H 3.09 cm  
**Peso:** 0.225 Kg  
**Material:** PC  
**Acabado:** Blanco  
**Uso:** Interior  
**Instalación:** Empotrado  
**Garantía:** 3 años  
**Características:** Es un atenuador más un remoto que permite controlar la atenuación de un dispositivo.  
**Alimentación:** 127 V~ | 60 Hz | 600 W | Control remoto [3V DC (batería)]  
**Potencia de consumo:** 600W incandescente y 200W en LED  
**Índice de protección:** IP20  
**Temperatura de operación:** -10° a 40° C  
**Distancia de detección:** 30 m. lineales (sin obstáculos)  
**Dimeo:** En 6 pasos  
**Calibre máx. de cable:** 16 AWG



IP20

1 AÑO DE  
GARANTÍA

### DIMLED-CR-KIT CONTROL REMOTO PARA DIMMER REGULADOR DE INTENSIDAD

**NUEVO**  
PRODUCTO

**Dimensiones:** L 6.604 cm | W 3.25 cm | H 0.96 cm  
**Peso:** 0.07 Kg  
**Material:** PC  
**Acabado:** Blanco  
**Uso:** Interior  
**Instalación:** Sobrepuesto  
**Garantía:** 1 año  
**Alimentación:** 3V DC (batería)  
**Índice de protección:** IP20  
**Temperatura de operación:** -10° a 40° C  
**Distancia de detección:** 30 m. lineales  
**Dimeo:** en 6 pasos

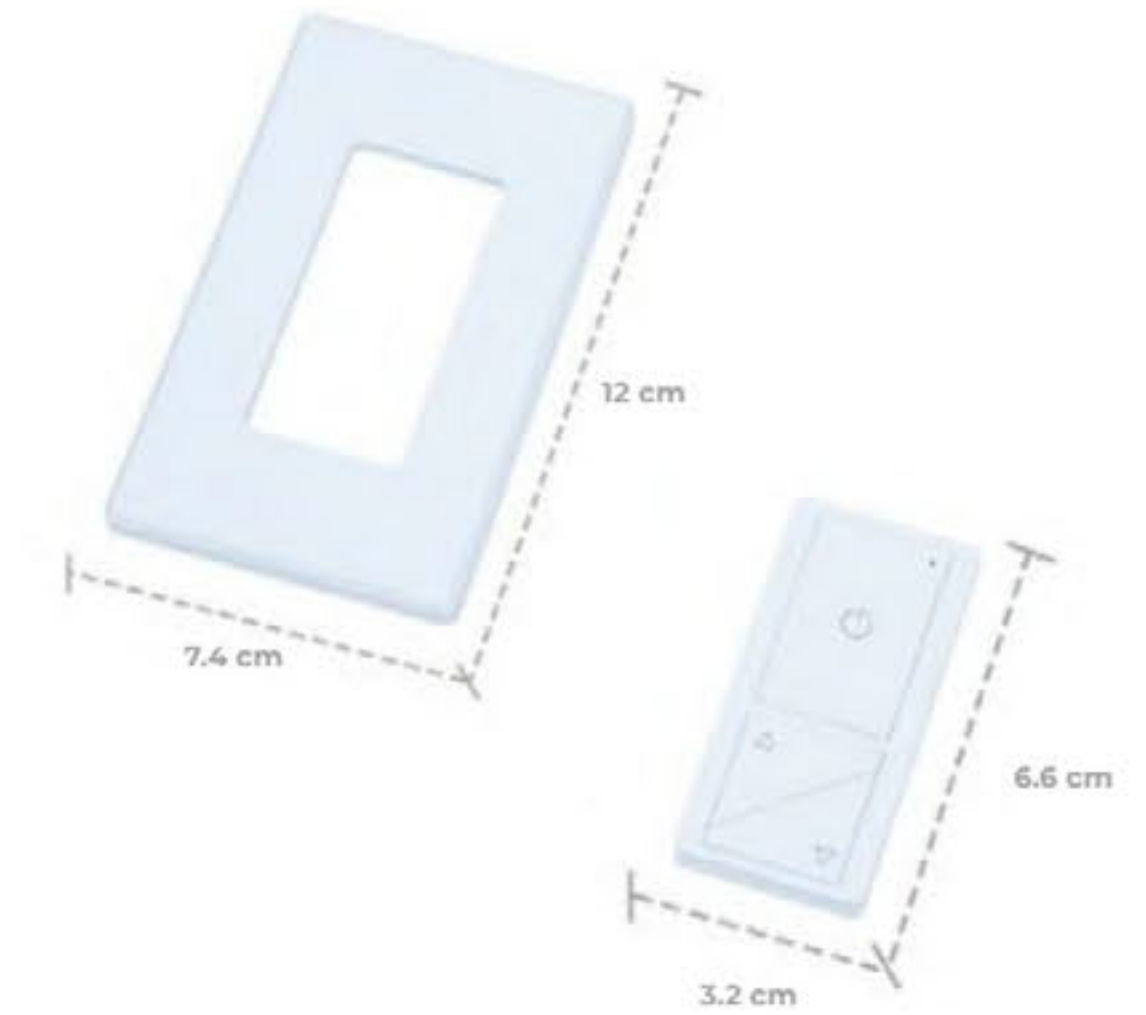

**Enciende, apaga y  
atenua la luz**

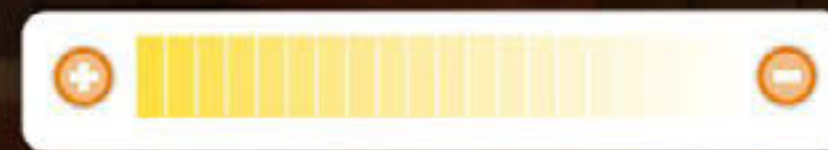

**AHORRA**

Entre más usas la atenuación de tu iluminación, más ahorras energía

289

\*Interruptor indispensable.

Controla la Iluminación en un rango de  
**HASTA 9 m.**

290

## FOTOCELDAS



**FE-720-S**  
Fotocelda externa para circuito de luminarios, 127 V~, uso exterior

Dimensiones	7.83 cm   7.05 cm
Uso	Exterior
Garantía	3 años
Característica	Como parte de luminarios y alumbrados
Montaje	Sobrepuesto en el luminario
Alimentación	127 V~   60 Hz
Potencia de consumo	0.001 W
Potencia máxima de carga	Incandescente 3.17 kW   LED 800 W
Índice de protección	IP44
Altura de instalación	Por encima de luminario
Temperatura de operación	-20° C   40° C
Control de luz ambiente	<5 - 50 LUX (ajustable)
Humedad máxima de ambiente	<93 % RH
Certificado	NOM-003-SCFI (NMX-J-515-ANCE)



**FI-770/LED**  
Fotocelda interna para una luminaria, 120 - 277 V~, uso exterior

Dimensiones	3.5 cm   1.35 cm   2.1 cm
Uso	Interior
Garantía	1 año
Característica	Como parte de luminarios y alumbrados
Montaje	Sobrepuesto en el luminario
Sensor	Fotoeléctrico
Alimentación	120 - 277 V~   60 Hz
Potencia de consumo	1 W
Potencia máxima de carga	1.2 A
Índice de protección	IP45
Altura de instalación	Por encima de luminario
Temperatura de operación	-10° C   50° C
Control de luz ambiente	10 - 30 LUX ON   30 - 60 LUX OFF
Certificado	NOM-003-SCFI (NMX-J-508-ANCE)

## SENSORES DE MOVIMIENTO



**SM-360-1S-N**  
Sensor de movimiento 360° infrarrojo con un sensor para sobreponer en techo.

Dimensiones	2.02 cm   7.6 cm
Uso	Interior
Garantía	3 años
Sensor	Infrarrojo
Alimentación	127-240 V~   60 Hz
Potencia de consumo	0.5 W
Índice de protección	IP20
Ángulo de detección	360°
Distancia de detección	8 m max (<24° C)
Altura de instalación	2.2 - 4 m
Temperatura de operación	-20°   40° C
Humedad máxima de ambiente	<93 % RH
Tiempo de encendido	Mín. 10 seg. ± 3 seg. - Máx. 7 min. ± 2 min.
Control de luz ambiente	<3 - 2000 LUX (ajustable)



**SM-360-TS-N**  
Sensor de movimiento 360° infrarrojo con triple sensor para sobreponer en techo o pared.

Dimensiones	5.5 cm   8.8 cm
Uso	Interior
Garantía	3 años
Sensor	Infrarrojo
Alimentación	127 V~   60 Hz
Potencia de consumo	0.5 W
Índice de protección	IP20
Ángulo de detección	360°
Distancia de detección	12 m MAX (<24° C)
Altura de instalación	2.2 - 4 m
Temperatura de operación	-20°   40° C
Humedad máxima de ambiente	<93 % RH
Tiempo de encendido	Mín. 10 seg. - Máx. 15 minutos (ajustable)
Control de luz ambiente	<3 - 2000 LUX (ajustable)



**SM-MO-360-S**  
Sensor de movimiento 360° de microondas para sobreponer en techo LED indicador en detección integrado. Ideal para lugares con altas temperaturas.

Dimensiones	2.43 cm   11.5 cm
Uso	Interior
Garantía	3 años
Sensor	Microondas
Alimentación	127 V~   60 Hz
Potencia de consumo	0.9 W
Índice de protección	IP20
Ángulo de detección	360°
Distancia de detección	1 - 8 m (radio) ajustable
Altura de instalación	2 - 6 m
Temperatura de operación	N/A
Humedad máxima de ambiente	N/A
Tiempo de encendido	Mín. 10 seg. ± 3seg. - Máx. 12 min. ± 1min.
Control de luz ambiente	<3 - 2000 LUX (ajustable)



**SM-16F-S**  
Sensor de movimiento 180° infrarrojo multiposición

Dimensiones	8.02 cm   6.82 cm   5.55 cm
Uso	Interior   Exterior
Garantía	3 años
Sensor	Infrarrojo
Alimentación	127 V~   60 Hz
Potencia de consumo	0.5 W
Índice de protección	IP44
Ángulo de detección	180°
Distancia de detección	12 m máx (<24° C)
Altura de instalación	1.8 - 2.5 m
Temperatura de operación	-20°   40° C
Humedad máxima de ambiente	<93 % RH
Tiempo de encendido	Mín. 10 seg. ± 3 seg. - Máx. 15 min. ± 2 min.
Control de luz ambiente	<3 - 2000 LUX (ajustable)



**SM-22-N**  
Sensor de movimiento 160° infrarrojo switch para pared. Botón de encendido y apagado

Dimensiones	Frontal 11.4 cm   7.4 cm / Caja 4.5 cm   7 cm   2.57 cm
Uso	Interior
Garantía	3 años
Sensor	Infrarrojo
Alimentación	127 V~   60 Hz
Potencia de consumo	0.5 W
Índice de protección	IP20
Ángulo de detección	160°
Distancia de detección	9 m
Altura de instalación	1 - 1.8 m
Temperatura de operación	-20°   40° C
Humedad máxima de ambiente	<93 % RH
Tiempo de encendido	Mín. 10 seg. ± 3 seg. - Máx. 7 min. ± 2 min.
Control de luz ambiente	<3 - 2000 LUX (ajustable)



## LUMINARIAS DE EMERGENCIA



### LE-LED-90-SMD

Luminario 90 LEDs, batería recargable con función de emergencia 5 hrs. de duración al 80% de batería.

Multivoltaje 110-240V~



Hasta **2,000** veces de carga y descarga en ciclos de vida



**1,000** horas de vida

Dimensiones	43.6 cm   7 cm   4.3 cm
Uso	Interior
Garantía	1 año
Característica	Batería recargable de Litio 5500 mAh, indicador de condición de batería, interruptor manual/emergencia/automático, Cargador entrada tipo "C"   IRC 83.5
Material	Delrin ABS+PBT   PCB Aluminio
Montaje	Sobrepuesto pared
Alimentación	127 - 240 V ~   60 Hz   0.05 - 0.03 A
Consumo	0.0072 kWh
Humedad	70 - 90%
Temperatura de operación	-20° C   60° C
Duración de batería	8 horas
Lúmenes	665 lm
Temperatura de color	6500 K
IP	IP20
Tipo de LED	3535 SMD
Ángulo de iluminación	120°
Certificado	NOM-003-SCFI-2014 (NMX-J-307-ANCE)

## DETECTOR DE HUMO FOTOELÉCTRICO



### DH-98A-S

Detector de humo 127 V~ | batería 9V, uso interior, sensor fotoeléctrico

Dimensiones	13.22 cm   4.5 cm
Uso	Interior
Garantía	3 años
Característica	Alarma de humo fotoeléctrica
Sensor	Fotoeléctrico
Montaje	Sobrepuesto en pared   Techo
Duración de batería	N/A
Alimentación	127 V~   60 Hz   Batería 9 V ~   <8uA
Potencia de consumo	0.001 W
Altura de instalación	Sin límite
Índice de protección	IP20
Humedad máxima de ambiente	N/A
Temperatura de trabajo	-20° C   40° C
Certificación	NOM-003-SCFI (NMX-J-508-ANCE)



Consulta el video de instalación en YouTube



### FÁCIL INSTALACIÓN

Fácil instalación ya que cuenta con soporte para fijarlo.



### LED INDICADOR

Botón con indicador LED de funcionamiento y prueba



### ALARMA SONORA

Volumen de alarma mayor a 85 dB

## ATENUADORES DE PARED



### DIMLED-127V-200W

Interruptor Dimmer, 127 V~, uso interior

Dimensiones	12 cm   7.4 cm   3.3 cm
Uso	Interior
Garantía	3 años
Característica	Protección de sobre carga y protección de sobrecalentamiento, 3 o 1 polo de conexión
Montaje	Empotrado en pared
Dimeo	85%
Alimentación	127 V~   60 Hz   200 W
Potencia máxima de carga	Incandescente 600 W/ LED Max 200 W
Índice de protección	IP20
Humedad máxima de ambiente	10% R.H. - 90% R.H.
Temperatura de operación	-10°   40° C
Certificado	NOM-003-SCFI (NMX-J-374-ANCE)

### Atenuación de fase



Compatible con LED atenuables, incandescentes y halógenos.



### DIMLED-0-10V

Dimmer de 0 a 10 Volts

Dimensiones	12 cm   7.4 cm   3.3 cm
Uso	Interior
Garantía	3 años
Característica	N/A
Montaje	Empotrado en pared
Dimeo	5-100%
Alimentación	120-277V ~
Potencia de consumo	600 W
Índice de protección	IP20
Humedad máxima de ambiente	10% a 90% de Humedad
Temperatura de operación	-10° C   40° C
Certificado	NOM-003-SCFI (NMX-J-374-ANCE)

### Atenuación 0 a 10



Consulta el video de instalación en YouTube



## TEMPORIZADORES



**CONTROLA EL  
ENCENDIDO APAGADO**

**TTM-158**  
Temporizador para control de cargas manual



Presentación en Blister

Dimensiones	L 8.5 cm   W 9 cm   H 4 cm
Material	Plástico
Acabado	Blanco
Uso	Interior
Garantía	1 año
Carga	1000 W   8 A incandescente / halógeno   LED 375 W   1875 W resistiva   1/2 HP Empotrado en pared
Alimentación	127 V~   60 Hz
Características	48 horas de programación de 30 minutos   2 contactos polarizados   Tiempo de programación mínima 30 minutos

**TT-158**  
Temporizador para control de cargas digital, batería de respaldo 40 mAh



Presentación en Blister



Consulta el video de instalación en YouTube

Dimensiones	L 8.5 cm   W 9 cm   H 4 cm
Material	Plástico
Acabado	Blanco
Uso	Interior
Garantía	1 año
Carga	15 A   1875 W Resistiva   1/2 HP   600 W tungsteno
Alimentación	127 V~   60 Hz
Características	7 días de programación y 8 grupos de días   2 contactos polarizados   Tiempo de programación mínima 1 minuto



ILUMINACIÓN RESIDENCIAL



SISTEMAS DE RIEGO



ILUMINACIÓN COMERCIAL



LUCES, BOMBAS Y OTROS DISPOSITIVOS



ILUMINACIÓN FLUORESCENTE



ILUMINACIÓN INCANDESCENTE



7 días de programación

4,500 horas de vida de batería



**DOMÓTICA  
INMÓTICA-IOT**

## ¿QUÉ ES DOMÓTICA E INMÓTICA?

Son el conjunto de tecnologías aplicadas al control y la automatización inteligente de los espacios, que permite una gestión eficiente del uso de la energía, que aporta seguridad y confort, además de comunicación entre el usuario y el sistema.

La diferencia entre la domótica y la inmótica radica en las dimensiones del espacio:



## TU PROYECTO

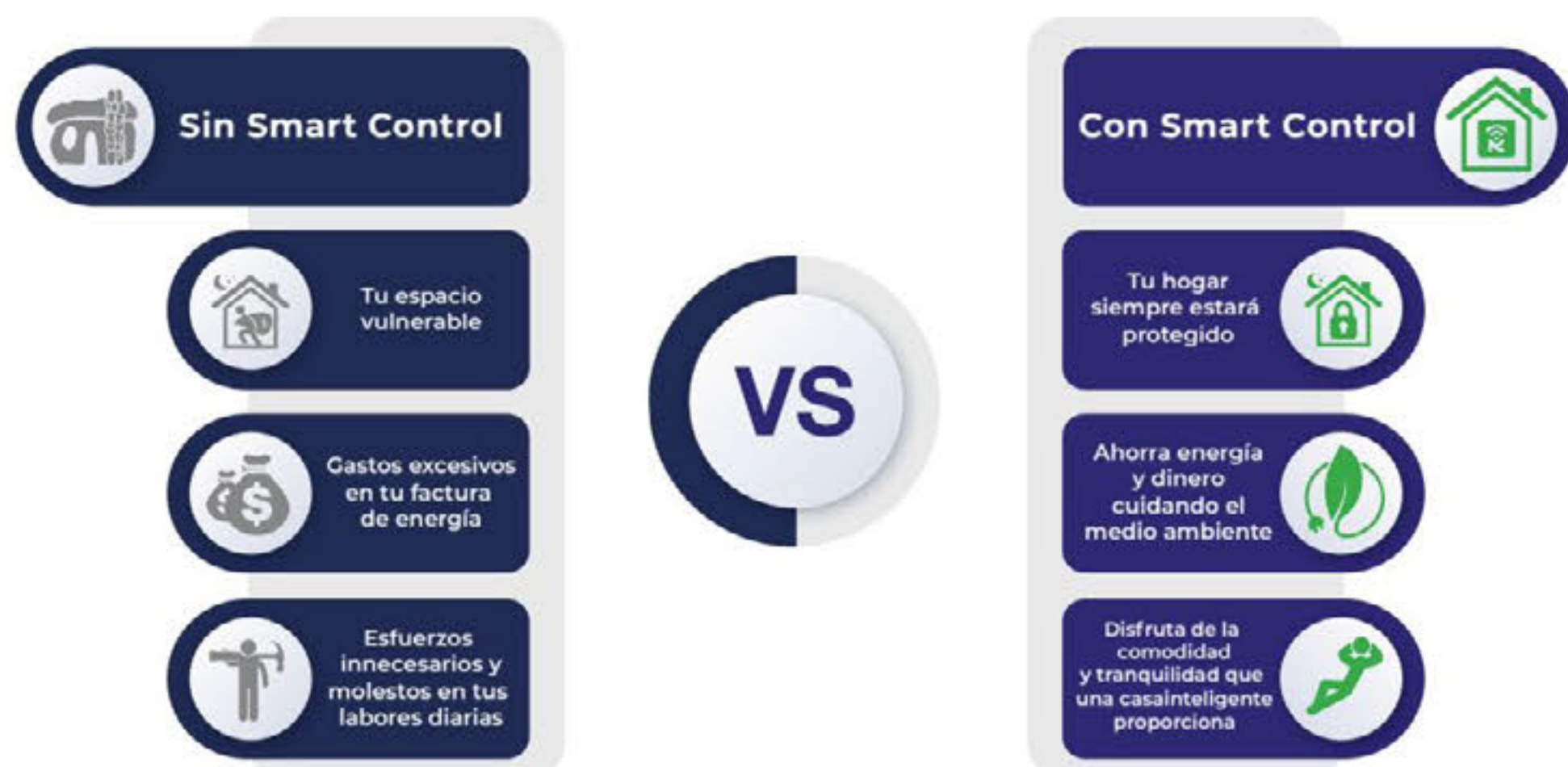

## CÓMO LO HACEMOS

### HARDWARE

Dispositivos inteligentes para el control y automatización de espacios, de fácil instalación y configuración (plug & play).

### SOFTWARE

Plataforma amigable y de fácil manejo, visualización de datos en tiempo real, control a distancia, creación de escenas y más.

### SERVICIO

Disponemos de un equipo técnico capacitado para atender instalación, mantenimiento, reparación y asistencia técnica presencial o remota.

## OFERTA DE VALOR



## ¿CÓMO FUNCIONA?

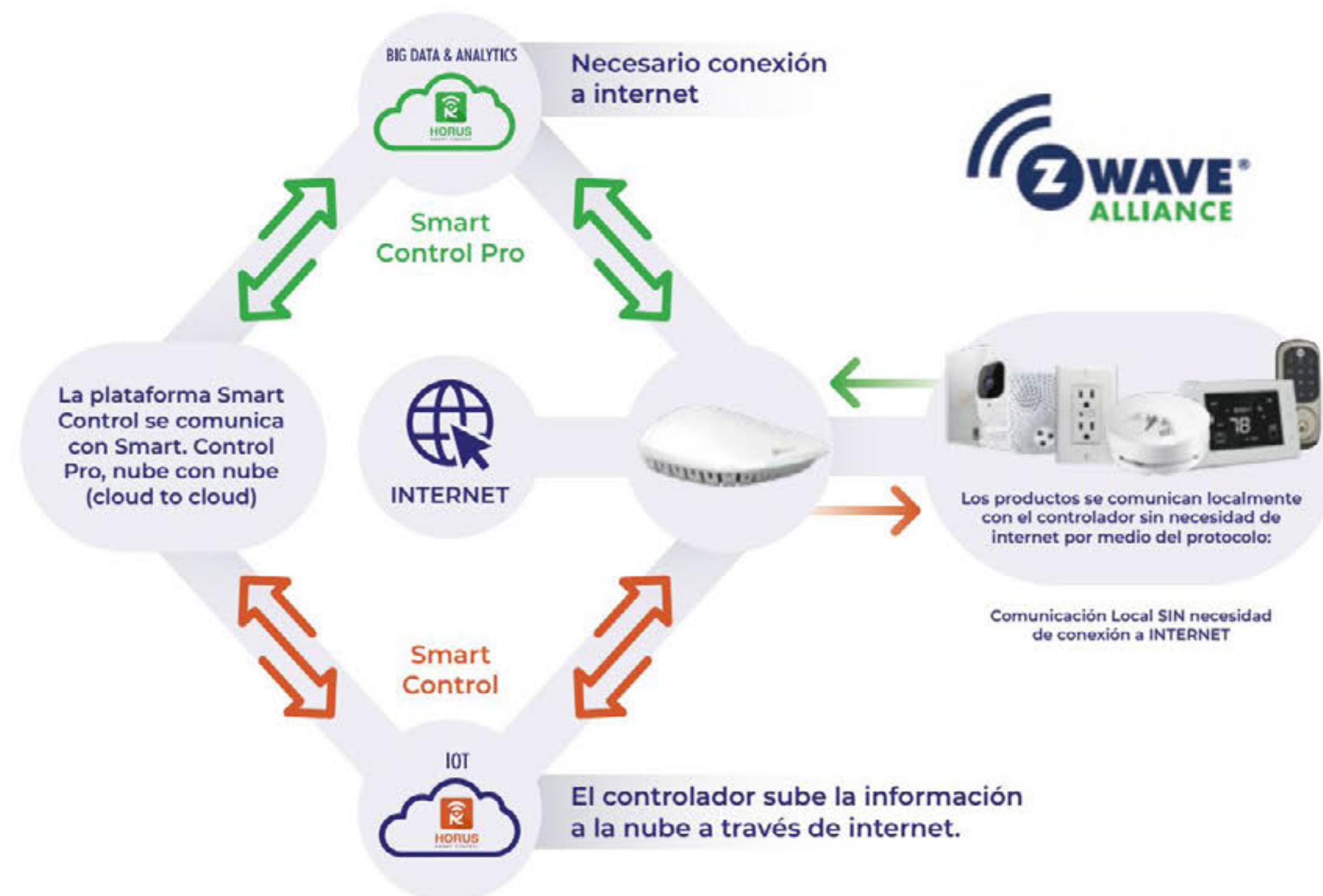

## ¿POR QUÉ USAMOS ESTA TECNOLOGÍA?

- ✓ Protocolo de comunicación líder en la industria domótica, con más de 75 millones de dispositivos vendidos. Standard IUT G.9959, frecuencia de comunicación aprobada para Latinoamérica.
- ✓ Plug & Play, fácil instalación, configuración y operación.
- ✓ Comunicación inalámbrica, Sub - 1GHz, seguridad AES 128 bit encryption, baja latencia de comunicación y ultra bajo consumo de energía.
- ✓ Emisiones de baja frecuencia sin impacto en la salud, 1:4000 menos que las emisiones de un celular.
- ✓ Red mesh, los dispositivos energizados son repetidores de señal, las ondas radio pueden fácilmente pasar a través de paredes, pisos, muebles, proveyendo una conectividad 100%.
- ✓ Expansible, el sistema puede ir creciendo dependiendo las necesidades y presupuesto de cada usuario.
- ✓ Los componentes del sistema incluyen más de 1700 diferentes tipos de dispositivos interoperables, con los cuales se pueden crear escenas, eventos y programar temporizadores, para personalizar las funcionalidades de seguridad, confort o ahorro energético de una vivienda.
- ✓ Los precios de los sistemas Z-Wave son más económicos que los de soluciones equivalentes, puesto a que la tecnología es abierta y cuenta con más de 300 fabricantes.

La plataforma **Smart Control Pro** es una herramienta de Software por medio de la cual el cliente podrá encontrar datos relevantes sobre el uso y el comportamiento general de los diferentes dispositivos que hacen parte de sus proyectos. Estos son algunos de los informes y gráficas disponibles en Horus Pro:

- Ocupación de espacios.
- Consumos de energía por habitación y proyecto.
- Consumos de energía por dispositivo.
- Reporte de energía general por proyecto.
- Reporte de temperatura.
- Reporte de eficiencia energética por habitación.

La plataforma genera diferentes informes que le permiten al usuario conocer los comportamientos de las habitaciones y de los dispositivos que se encuentran dentro de ellas. Entre estos informes tenemos:

- Informe de ocupación y consumo energético.
- Informe de eficiencia energética.
- Informe de temperatura.
- Informe de energía.



**BIG DATA & ANALYTICS**



## CONTROLADOR

**NUEVO PRODUCTO**



### HSC-E450

Controlador  
Horus Plus 700

Control superior para tu hogar o negocio, diseño elegante con tecnología de última generación.

El controlador HorusPlus 700 aprovecha la nueva plataforma Horus para ofrecer una mejora en la experiencia de usuario, mayor rapidez y eficiencia para lograr el control en el hogar o negocio.

El HorusPlus 700 fue diseñado pensando en la simplicidad, lo cual le permite el control de dispositivos Z-Wave y Zigbee, así como control por voz gracias a su integración con Amazon Alexa y el Asistente de Google, lo que lo convierte en el único controlador que vas a necesitar.

- ✓ Control de los últimos dispositivos Z-Wave y Zigbee, incluyendo: interruptores, cerraduras, sensores, entre otros.
- ✓ Compatible con protocolo Z-Wave V5, Z-Wave 700 y Zigbee.
- ✓ Comunicación con los dispositivos de modo inalámbrico.
- ✓ Permite la creación de escenas personalizadas.
- ✓ Acceso remoto desde cualquier lugar del mundo mediante tu celular iOS o Android.
- ✓ Envía notificaciones del sistema a través de la aplicación de Horus y vía correo electrónico.

Dimensiones:	L 11 cm   H 10 cm   W 4 cm
Versión Z-Wave:	Z-Wave Plus 700
Fuente de Alimentación:	Entrada: 100-240V~, 50-60Hz Salida: 5V~/2A
Procesador:	Quad-Core Cortex-A7 ARM CPU
Wi-Fi:	802.11 a/b/g/n/ac; 2.4 y 5GHz
Memoria Flash:	EMMC 4GB
Memoria RAM:	DDR3 512MB
Conectores:	1 USB Port 2.0, USB host 1 WAN Port 10/100 Ethernet
Uso:	Dispositivo de Interiores
Color:	Blanco

## MÓDULO

El módulo de control de cargas es un dispositivo Z-Wave que puede ser instalado en interruptores convencionales empotrados en pared o en los centros de carga de controles eléctricos. Actúa como repetidor Z-Wave y puede ser incluido y operado en cualquier red Z-Wave con otros dispositivos certificados de otras marcas.



### HSC-S222

Módulo de control de cargas

- Ⓥ 120V~| 60Hz
- Ⓐ 2\*5A
- 📡 908.42 MHz (US)
- 📶 20 m Línea de vista sin obstáculos

Dimensiones: 4.4 cm | 3.8 cm | 1.7 cm

Con un **centro de carga con control digital integrado**, controla y automatiza circuitos eléctricos **de forma remota** y escalamiento a otras áreas

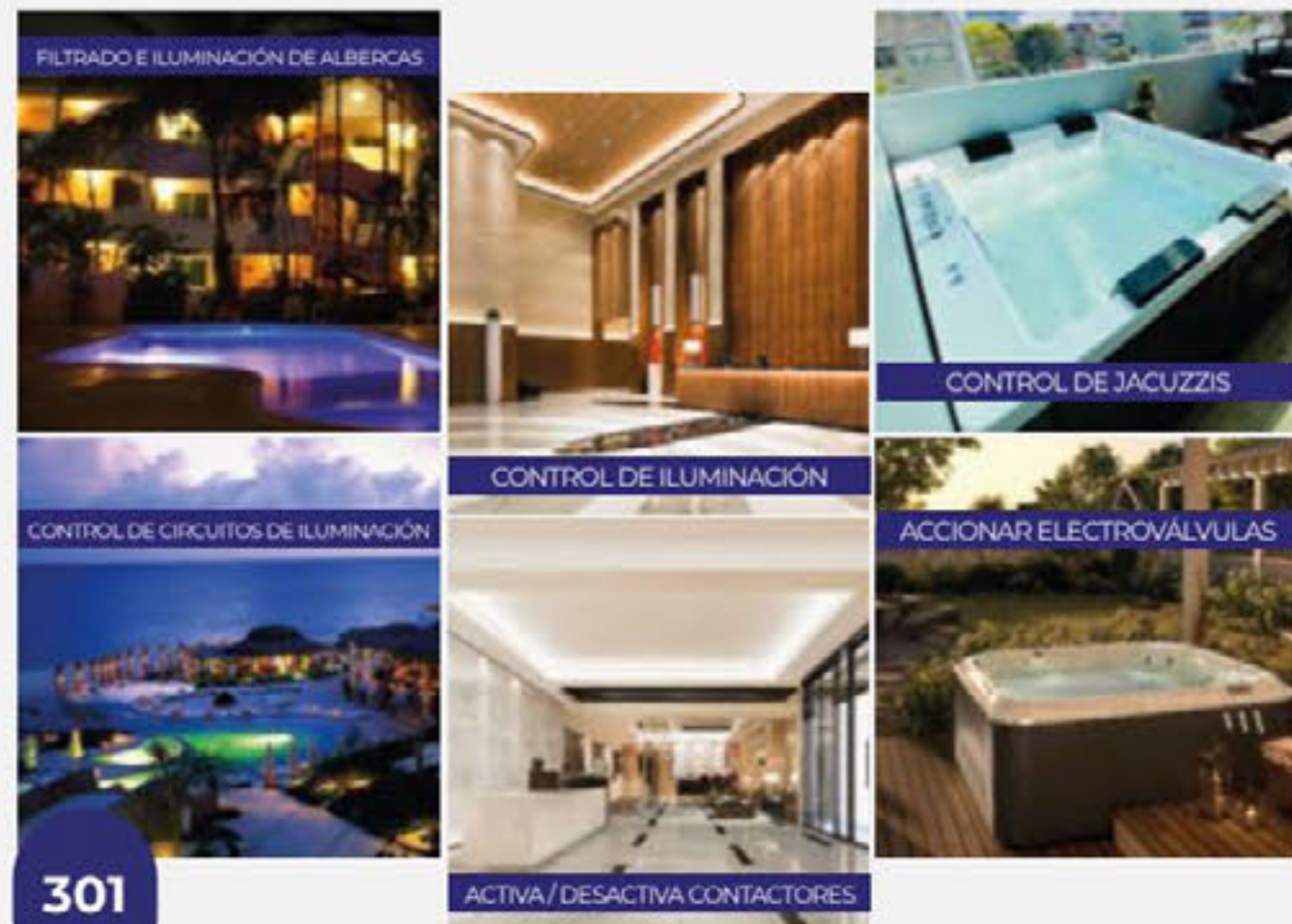

### TERMOMAGNÉTICOS (CUALQUIER MARCA)



### CONTACTORES (CUALQUIER MARCA)



### MÓDULOS DE CONTROL DE CARGA Ó CONTACTOS SECOS DIGITALES



### Centro de Carga con Control Digital Integrado



## SENSORES



### ZP- 3102US-5

Sensor de movimiento inalámbrico

- Ⓥ BATERÍA CR123A
- Ⓐ 25uA en reposo
- 📡 908.42 MHz (US)
- 📶 30 m Línea de vista sin obstáculos

Dimensiones: 8.4 cm | 6.2 cm | 5 cm  
 Temperatura: -10°C | 40°C  
 Rango de apertura PIR: 120°

Detecta movimiento en su zona de acción y les reporta una señal a los dispositivos asociados, de esta manera se activan luces, aires acondicionados, tomacorrientes, etc. De acuerdo a la configuración del sistema, enciende o apaga los equipos eléctricos de forma automática.



### ZD-2102US-5

Sensor de puerta/ventana inalámbrico

- Ⓥ BATERÍA CR123A
- Ⓐ 0.8 W (en uso)
- 📡 908.42 MHz (US)
- 📶 30 m Línea de vista sin obstáculos

Dimensiones: 8.8 cm | 2.5 cm | 2.1 cm

Sensor inalámbrico de contacto magnético a baterías, de tamaño pequeño para uso en interiores y aplicaciones de seguridad. Sirve para determinar si una puerta o ventana se encuentra abierta o cerrada, apagando o encendiendo aire acondicionado y luces en la habitación

¿Frío o calor?  
Controlalo desde  
cualquier lugar



## TERMOSTATOS



### HSC6-HP-US

Termostato inteligente  
aire acondicionado central

- 24 V~/ 60Hz
- <1A (carga resistente)
- 908.42 MHz (US)
- 30 m Línea de vista sin obstáculos

Dimensiones: 13.6 cm | 9.4 cm | 2.6 cm  
Etapas: 2 frio / 3 calor

El termostato Horus posee una interfaz amigable e intuitiva y está diseñado para usarlo con sistemas donde se desea el monitoreo y/o el control remoto de la temperatura. Controla tu sistema de climatización en habitaciones, pasillos, oficinas, etc. Según el estado de la habitación, el dispositivo apaga, regula o enciende la temperatura.



### ZXT-600-US

Termostato para minisplit

- Batería AA | 5V=1A
- 908.42 MHz (US) Z-Wave Plus
- 40 m Línea de vista sin obstáculos

Dimensiones: 12.8 cm | 7.8 cm | 2.2 cm

Control ON/OFF y temperatura de aire acondicionado Minisplit. Hasta 23 comandos configurables que pueden ser programados para que se ejecuten automáticamente. Controla tu sistema de climatización en habitaciones, pasillos, oficinas, etc. Según el estado, de la habitación el dispositivo apaga, regula o enciende la temperatura.



### HSC8-FC4

Termostato fan coil

- 85-260V~ | 50/60Hz
- <3A
- 908.42 MHz (US)
- 30 m Línea de vista sin obstáculos

Dimensiones: 8.6 cm | 8.6 cm | 4.2 cm

El termostato se aplica principalmente a un sistema fan coil de 4 tubos. Puede leer la hora local y controla la velocidad del ventilador en función de la diferencia de temperatura. Controla tu sistema de climatización en habitaciones, pasillos, oficinas, etc. Según el estado de la habitación el dispositivo apaga, regula o enciende la temperatura.

## Conoce nuestro **NUEVO** TERMOSTATO para Minisplits



Complementa y **crece los beneficios de tu termostato**, ya que es totalmente *compatible con sistemas de automatización*.

Crea escenas  
Enciende o  
apaga  
remotamente  
Ahorra  
energía

Controla a  
larga distancia  
Ajusta  
automáticamente  
la temperatura

## TERMOSTATO



Controla desde una APP  
desde tu dispositivo  
inteligente

HSC-E450  
Controlador Horus Plus 700  
Página 300



### IR2900

Termostato IR para aire acondicionado

- Batería recargable 5V= USB Type-C
- Z-Wave 800 series
- 30 m Línea de vista sin obstáculos

Dimensiones: 10.5 cm | 10.5 cm | 1.5 cm

Componente estratégico para la eficiencia energética ya que ayuda a detectar la temperatura en una habitación de hotel y puede activar o desactivar el aire acondicionado. Puede ajustar automáticamente la temperatura cuando no hay nadie en la habitación o durante la noche. Aprende las preferencias de temperatura del usuario y ajusta automáticamente el sistema de calefacción y refrigeración.

## INTERRUPTORES TÁCTILES INTELIGENTES



### HSC-S511-US

Interruptor Táctil Inteligente Sencillo

110-220 V ~ | 60 Hz | 3.5 A



### HSC-S512-US

Interruptor Táctil Inteligente Doble

110-220 V ~ | 60 Hz | 3.5 A x 2



### HSC-S513-US

Interruptor Táctil Inteligente Triple

110-220 V ~ | 60 Hz | 3.5 A x 3



### HSC-P511-US

Interruptor Táctil Inteligente Dimmer

120 V ~ | 60 Hz | 2.5 A

120 V~ 60 Hz | 908.42 MHz (US) Z-Wave Plus | 20 m Línea de vista sin obstáculos | LED

Color: Blanco  
Dimensiones: 8 cm | 4 cm | 12 cm

Dispositivos de lujo con diseño elegante y acabado en vidrio de seguridad.

Poseen indicadores de estado en LED luminosos que reportan el encendido y apagado de cada Interruptor.

Ahorra hasta un 25% de energía al programar el ON/OFF de tus luces por hora y fecha.



## TOMA CORRIENTE



120 V~ 60 Hz | 15 A | 908.42 MHz (US) Z-Wave Plus | 25 m Línea de vista sin obstáculos

### ZW32

120 V ~ | 60 Hz | Resistiva 15 A

Color: Blanco  
Dimensiones: 12 cm | 7.5 cm | 4 cm  
Capacidad:  
Incandescente: 1000 W  
Balastro: 1200 VA  
Resistiva: 1800 W  
Motor: ½ HP

Dispositivo inteligente para control ON/OFF de cargas inductivas, capacitivas y resistivas.

Permite la gestión energética de aparatos electrónicos conectados a este como televisores, cafeteras, lámparas, etc.

## SIRENA



**ZW080-A17**

- 120 V~ | 60 Hz
- 1.7 W
- 908.42 MHz (US)
- 100 m Línea de vista sin obstáculos
- 3 LED de alerta

Dimensiones: 8.5 cm | 5.7 cm | 6.5 cm  
Color: Blanco

Diseñada para ser parte de su sistema de seguridad. Ofrece 5 tonos de alerta diferentes y tres LEDs para una alerta visual. Emite una alarma sonora de 106 dB y batería de respaldo ante fallas de energía. Fácil de instalar, simplemente conéctela a un tomacorriente.



Aumenta la seguridad

Cuida lo que amas donde quiera que estés



## CÁMARA HD



**VISTACAM700-SL-100**

- 110 V~
- 0.08 W

Lente: 84x6.02x50 mm  
Apertura: F: 1.8  
Compresión de Video: H.264 | M-JPEG  
Compresión de Audio: LCPM-G.711-G.726  
Dimensiones: 12 cm | 7.5 cm | 7.9 cm

Ideal para vigilar cualquier espacio donde desees mantener el control. También puede oír lo que está ocurriendo, con el micrófono incorporado. Incluso, puedes ver en la oscuridad con la iluminación infrarroja integrada, hasta aproximadamente 5 metros de distancia.

## MÓDULO CONTROLADOR DE CORTINA



**HSC-C221**

Voltaje 110-250 V~ | 60Hz | 1.5A  
Potencia 5W  
Factor de potencia 1.5A  
Frecuencia 908.42 MHz (US)  
Protección IP20  
Dimensiones 4.18 | 3.68 | 1.69 cm  
Material Plástico

## MICRO DIMMER Z-WAVE



**HSC-P220**

Micro interruptor para atenuación de fase

Voltaje 85-260 V~  
Factor de potencia 1\*2A  
Frecuencia 50/60 Hz  
Protección IP20  
Dimensiones 45x40x20 mm  
Material Plástico

## PANEL PARA CONTROL DE CORTINAS



**HSC-C521**

Voltaje 110-250 V~ | 50/60Hz  
Corriente en la salida (a/ma) 1\* Máx. 1.7A  
Consumo Menos de 0.3W  
Protección IP50  
Dimensiones 7.6 | 3.82 | 12cm

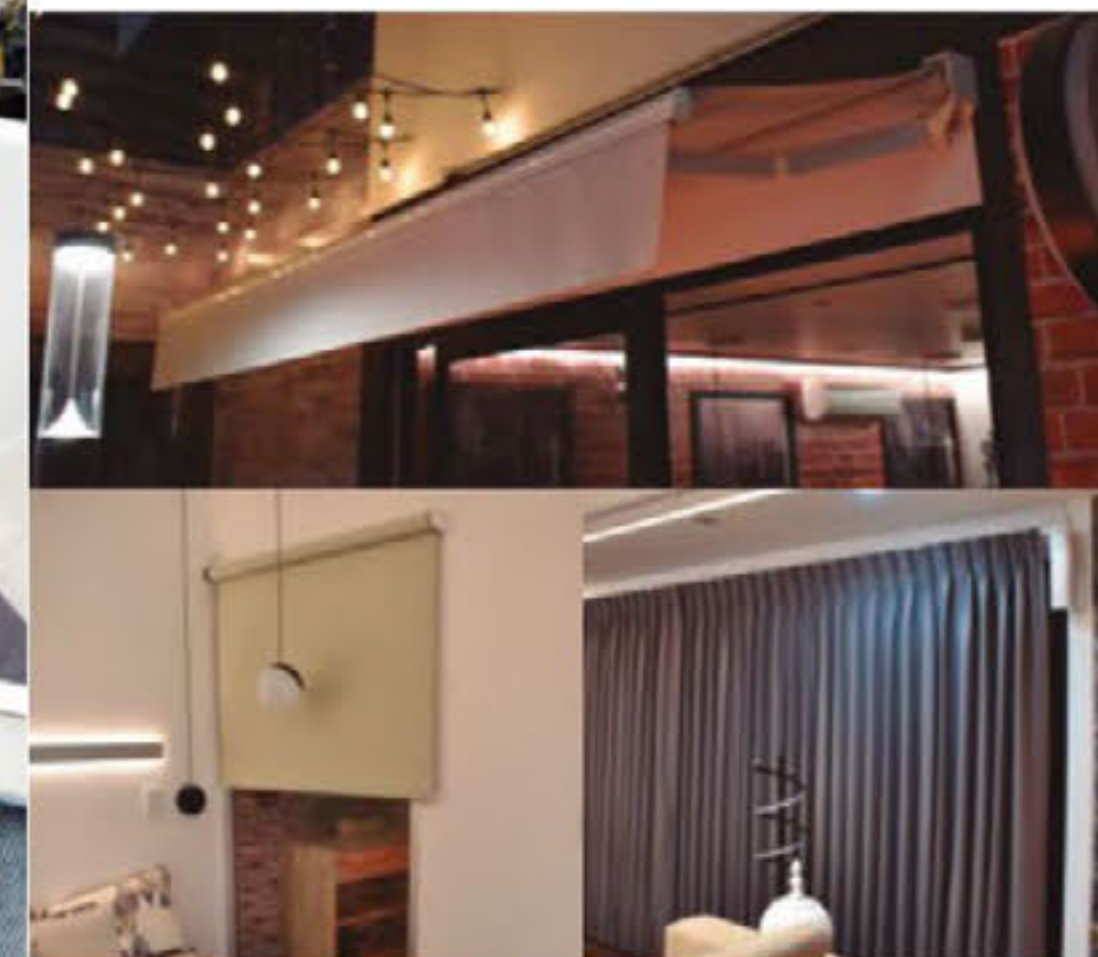

Un amplio conocimiento de las aplicaciones permite a Somfy ofrecer soluciones que se adapten por completo a las necesidades de cualquier tipo de proyecto.

### VENTAJAS DE MOTORIZAR CON SOMFY

Un alto rendimiento energético que reduce la necesidad de aire acondicionado y calefacción.

Seguridad activa en el hogar, contar con sistemas que permiten ver quién toca a la puerta, hasta gestionar la iluminación y ventanas a distancia, ayuda a las personas a vivir más tranquilas y seguras.

Confort térmico constante, manteniendo en todo momento la temperatura en un nivel agradable.

Confort visual en todo momento.

Un retorno de inversión, como resultado del ahorro energético y la reducción de los costos de mantenimiento.

## Índice por código de producto

14	Techos tensados	191	TLED-60-IP67-RGBW	287	MESSIER II
20	Tracc-RIEL-S-BN	195	TLED-COB-15W-D/RGB	289	DIMLED-127V-200W-CR
20	Tracc-RIEL-S-NG	199	TLED-COB-19W-D/CHASING	290	DIMLED-CR-KIT
21	Tracc-RIEL-N-BN	203	TLED-COB-18W-D/RGBW	291	FE-720-S
21	Tracc-RIEL-N-NG	208	SR-3001	291	FI-770/LED
22	Tracc-ACC-TP-NG	208	M5+M3-3A	292	SM-360-IS-N
22	Tracc-ACC-TP-BN	208	SPI-16S+M16S	292	SM-360-TS-N
22	Tracc-ACC-BCB-NG	209	C-RGBW-TUYA	292	SM-MO-360-S
22	Tracc-ACC-BCB-BN	209	MLED-CONTROL-RGB-127V	292	SM-16F-S
22	Tracc-ACC-CC-NG	209	MLED-CONTROL-CCT-127V	292	SM-22-N
22	Tracc-ACC-CC-BN	210	SR-2812-US3	293	LE-LED/90/SMD
22	Tracc-ACC-PST	210	SR-2834B-DMX	293	DH-98A-S
22	Tracc-ACC-SP	210	SR-2102B	294	DIMLED-127V-200W
22	Tracc-ACC-UN-A	211	DRIVERLED-12V-12W-PI-L	294	DIMLED-0-10V
22	Tracc-ACC-LV-NG	211	DRIVERLED-12V-24W-PI-L	295	TTM-158
22	Tracc-ACC-LV-BN	211	DRIVERLED-12V-48W-PI-L	295	TT-158
23	Tracc-ACC-R-NG	211	DRIVERLED-12V-72W-PI-L	300	HSC-E450
23	Tracc-ACC-R-BN	212	DRIVERLED-12V-25W-PR-S	301	HSC-S222
23	Tracc-ACC-LH-NG	212	DRIVERLED-12V-60W-PR-S	302	ZP-3102US-5
23	Tracc-ACC-LH-BN	212	DRIVERLED-12V-100W-PR-S	302	ZD-2102US-5
24	Tracc-Eddro-Live-12W-3000K-BN	212	DRIVERLED-12V-150W-PR-S	303	HSC6-HP-US
24	Tracc-Eddro-Live-12W-4000K-BN	212	DRIVERLED-12V-200W-PR-S	303	ZXT-600-US
24	Tracc-Eddro-Live-12W-3000K-NG	212	DRIVERLED-12V-360W-PR-S	303	HSC8-FC4
24	Tracc-Eddro-Live-12W-4000K-NG	212	DRIVERLED-12V-480W-PR-S	304	IR2900
24	Tracc-Eddro-Cover-10W-3000K-BN	213	DRIVERLED-12V-36W-IP67-O	305	HSC-S511-US
24	Tracc-Eddro-Cover-10W-4000K-BN	213	DRIVERLED-12V-100W-IP67-O	305	HSC-S512-US
24	Tracc-Eddro-Cover-10W-3000K-NG	213	DRIVERLED-12V-200W-IP67-O	305	HSC-S513-US
24	Tracc-Eddro-Cover-10W-4000K-NG	213	DRIVERLED-24V-120W-PR-S	305	HSC-PS11-US
24	Tracc-Recta-Live-6W-3000K-BN	213	DRIVERLED-24V-180W-PR-S	306	ZW32
24	Tracc-Recta-Live-6W-4000K-BN	213	DRIVERLED-24V-360W-PR-S	307	ZW080-A17
24	Tracc-Recta-Live-6W-3000K-NG	214	DRIVERLED-24V-60W-DIM	307	VISTACAM700-SL-100
24	Tracc-Recta-Live-6W-4000K-NG	215	DRIVERLED-48V-360W-PR-S	308	HSC-C221
24	Tracc-Reccta-Cover-6W-3000K-BN	215	DRIVERLED-48V-360W-IP67	308	HSC-C521
24	Tracc-Reccta-Cover-6W-4000K-BN	215	DRIVERLED-24V-36W-IP67-O	308	HSC-P220
24	Tracc-Reccta-Cover-6W-3000K-NG	215	DRIVERLED-24V-100W-IP67-O		
24	Tracc-Reccta-Cover-6W-4000K-NG	215	DRIVERLED-24V-200W-IP67-O		
25	Tracc-Cylinn-6W-3000K-NG	219	MLED-5M-CCT-127V		
25	Tracc-Cylinn-6W-4000K-NG	223	TLED-90-2835		
25	Tracc-Cylinn-6W-3000K-BN	227	TLED-90-2835-IP44		
25	Tracc-Cylinn-6W-4000K-BN	231	MLED-COB-127V		
25	Tracc-Cylinn-Flat-10W-3000K-BN	235	MLED-5050SMD-127V		
25	Tracc-Cylinn-Flat-10W-4000K-BN	235	MLED-5050SMD-127V-10M		
25	Tracc-Cylinn-Flat-10W-3000K-NG	239	MLED-3528SMD-127V		
25	Tracc-Cylinn-Flat-10W-4000K-NG	239	MLED-3528SMD-127V-10M		
25	Tracc-Cylinn-Exten-9W-3000K-BN	243	MLED-NEON-NV-10-127V		
25	Tracc-Cylinn-Exten-9W-4000K-BN	243	MLED-NEON-NV-20-127V		
25	Tracc-Cylinn-Exten-9W-3000K-NG	247	MLED-5M-RGB-127V		
25	Tracc-Cylinn-Exten-9W-4000K-NG	247	MLED-10M-RGB-127V		
25	Tracc-Cylinn-Tre-8W-3000K-BN	252	H-MLED-2835SMD-127V LD		
25	Tracc-Cylinn-Tre-8W-4000K-BN	252	H-MLED-2835SMD-127V BC		
25	Tracc-Cylinn-Tre-8W-3000K-NG	252	H-MLED-5050SMD-127V LD		
25	Tracc-Cylinn-Tre-8W-4000K-NG	252	H-MLED-5050SMD-127V LD		
26	Tracc-Cylinn-Tube-6W-3000K-BN	256	AQUA-COB-PAR56		
26	Tracc-Cylinn-Tube-6W-4000K-BN	257	ALED-S56		
26	Tracc-Cylinn-Tube-6W-3000K-NG	257	ALED-S56/RGB		
26	Tracc-Cylinn-Tube-6W-4000K-NG	258	AQUA-9W-F5		
26	Tracc-Sffer-6W-3000K-BN	259	AQUA-20W-REFLEC		
26	Tracc-Sffer-6W-4000K-BN	260	AQUA-12W-REFLEC		
26	Tracc-Sffer-6W-3000K-NG	261	AQUA-AF90		
26	Tracc-Sffer-6W-4000K-NG	262	AQUA-T90-P56		
26	Tracc-DRIVER-100W-48V-BN	263	AQUA-N-PAR56		
26	Tracc-DRIVER-100W-48V-NG	264	AQUA-HM		
27	KIT-Tracc-Exten-R-S-9W	265	AQUA-TC		
27	KIT-Tracc-Exten-R-N-9W	265	CR-MF-IP68		
29	CE-CEF-KIT	265	CC-MF-IP68		
31	SMART FILM	265	CT-MF-IP68		
35	REGLLED-15W-TLED	268	SER-IP65-E27-12W-LED514		
37	REGLLED-10W-TLED-DUAL	268	SER-IP65-E27-24W-LED514		
39	REGLLED-16W-TLED-RGB	268	S14/LED/1W/127V/2200K		
41	PLMX-250-R-NR	268	S14-LED-E27-1W/BC-24		
43	MPMLED-200-8020-BN	269	SER-IP65-5054-36-30W-RGBW		
43	MPMLED-200-8023-BN	273	SER-IP65-5054-36-30W-RGBW-EXT		
44	MPMLED-200-5533-BN	277	HP-LED-KIT		
44	MPMLED-200-6026-BN	279	MLED2-25		
57	PLMX-250-1010-AL	281	GDL-SER-127V		
59	ORIZZONTE	284	PEGASI VII		
63	PLMX-250-1818D-AL	285	PEGASI VI		
64	PLMX-250-1818D-KIT	286	MESSIER IV		
67	PLMX-250-1913A				
68	PLMX-250-1913A-KIT				
68	PLMX-ACC-SP-LG				
68	PLMX-250-1				
68	PLMX-250-2				
68	PLMX-250-3				
68	PLMX-250-4				
68	PLMX-250-5				
71	PLMX-250-1429-AL				
72	PLMX-250-1429-KIT				
75	PLMX-250-2613-AL				
76	PLMX-250-1A-G				
79	PLMX-250-2212D-AL				
80	PLMX-250-2212D-KIT				
83	PLMX-250-1806-AL				
84	PLMX-250-1806-1-KIT				
87	PLMX-250-8452				
88	PLMX-250-8452-C1				
88	PLMX-250-8452-C1-N				
88	PLMX-250-8452-C2				
88	PLMX-250-8452-C2-N				
89	PLMX-250-8452-1-G				
89	PLMX-ACC-SP				
89	PLMX-250-8452-EM				
89	PLMX-250-8452-ACC-UA				
89	PLMX-250-8452-4				
89	PLMX-250-8452-5				
89	PLMX-250-8452-6				
89	PLMX-250-8452-7				
89	PLMX-250-8452-8				
89	PLMX-250-8452-9				
89	PLMX-250-8452-10				
89	PLMX-250-8452-11				
89	PLMX-250-8452-12				
93	PLMX-500-1616-NEON-V				
94	PLMX-500-1616-NEON-V-1				
94	PLMX-500-1616-NEON-V-2				
94	PLMX-500-1616-NEON-V-3				
97	PLMX-500-2020-NEON-H				
98	PLMX-500-2020-NEON-H-1				
98	PLMX-500-2020-NEON-H-2				
98	PLMX-500-2020-NEON-H-3				
101	PLMX-250-2020C-PP				
102	PLMX-250-2020C-1				
102	PLMX-250-2020C-2				
105	PLMX-250-2319-PP				
106	PLMX-250-2319-1				
106	PLMX-250-2319-2				
109	PLMX-250-1111-PC				
110	PLMX-250-1111-1-G				
110	PLMX-250-1111-1-2				
115	PLMX-250-6114-AL				
116	PLMX-250-6114-KIT				
119	PLMX-250-5913F-AL				
123	PLMX-H-D-250-1414				
123	PLMX-H-D-250-1414-KIT				
125	PLMX-H-D-250-2314				
125	PLMX-H-D-250-2314-KIT				
133	MLED-120-28.8W-5				
137	TLED-280-2110				
141	TLED-2835-IP66-SS				
145	TLED-280-2110-IP66				
149	MLED-60-14.4W-5050				
153	TLED-COB-10W-FC				
157	TLED-168-2110				
161	MLED-60-IP68-5050				
165	TLED-COB-14W-D/DUAL				
169	MLED-60-IP45-127V-CD				
169	MLED-60-IP45-5050-127V-CD				
173	MLED-60-4.8W-5				
177	MLED-60-IP68-12V				
181	TLED-30-5050-RGB				
186	H-TLED-60-2835				
186	H-TLED-60-5050				
186	H-TLED-120-2835				
186	H-TLED-60-IP65-2835				
186	H-TLED-60-IP65-5050				
187	TLED-30-IP68-12V/RGB				

# Consulta más información técnica de producto

¿Quieres más detalles para saber como instalar el producto que obtuviste con nosotros?



Ubica este icono a lo largo de nuestro catálogo, escanea el primer código QR con la cámara de tu celular y te llevará a nuestro canal de YouTube, ahora sólo localiza el video con el código del producto, y ¡listo!, esperamos te sean de ayuda estos videos instructivos de producto.



### VIDEOS DE INSTALACIÓN

En nuestro canal de YouTube, hemos creado una serie de videos instructivos para que puedas conocer más sobre cómo funciona el producto que adquiriste con nosotros.



### EXHIBIDOR DIGITAL

Ponemos a tu alcance nuestro exhibidor digital, un recurso más donde podrás consultar TODAS las especificaciones como datos técnicos, videos, fotos, instalación etc.



LA VERSIÓN  
**LINEAL**  
DE LA LUZ



MÉXICO · COLOMBIA · COSTA RICA · EL SALVADOR · GUATEMALA · HONDURAS · NICARAGUA · PANAMÁ · REPÚBLICA DOMINICANA · JAMAICA

